



FEDERATION INTERNATIONALE
DU SPORT AUTOMOBILE

Homologation No

A-5510

Groupe A/B
Group

FICHE D'HOMOLOGATION CONFORME A L'ANNEXE J DU CODE SPORTIF INTERNATIONAL
HOMOLOGATION FORM IN ACCORDANCE WITH APPENDIX J OF THE INTERNATIONAL SPORTING CODE

Homologation valable à partir du 01 AVR. 1994
Homologation valid as from

A) Voiture vue de 3/4 avant
Car seen from 3/4 front



B) Voiture vue de 3/4 arrière
Car seen from 3/4 rear

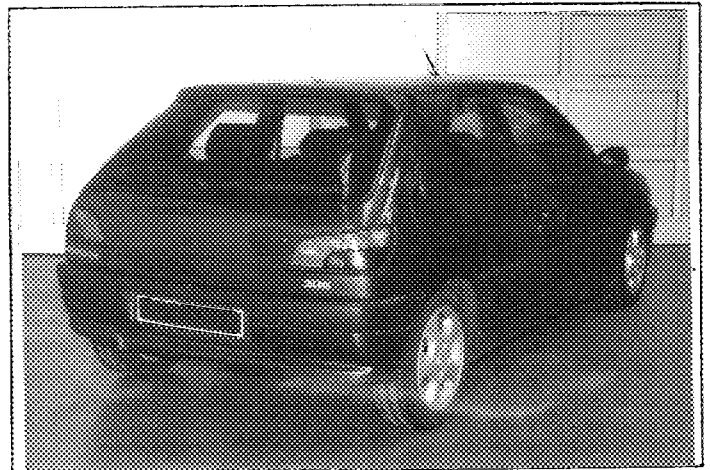

1. GENERALITES / GENERAL

101. Constructeur PEUGEOT
Manufacturer

102. Dénomination(s) commerciale(s) - Modèle et type 306 S16
Commercial name(s) - Model and type

103. Cylindrée 1998 cm3 Cylindrée corrigée / x / = / cm3
Cylinder capacity Corrected cylinder capacity

104. Mode de construction : a) Mode : séparée monocoque
Type of car construction : Type : separate unitary construction

b) Matériau du châssis / coque Acier
Material of chassis / bodyshell

105. Nombre de volumes 2
Number of volumes

106. Nombre de places 5
Number of places

© HISA - FC - 1000 - 03/10/1993

FEDERATION INTERNATIONALE
DE L'AUTOMOBILE
8, Place de la Concorde, 8
75008 PARIS

Marque PEUGEOT
Make

Modèle 306 S16
Model



2. DIMENSIONS, POIDS / DIMENSIONS, WEIGHT

202. Longueur hors-tout 3995 mm +/- 1 %
Overall length

203. Largeur hors-tout 1692 mm +/- 1 %
Overall width

Endroit de mesure sur ailes avant
Where measured

204. Largeur de carrosserie a) A la hauteur de l'axe avant 1692 mm +/- 1 %
Width of bodywork At front axle

b) A la hauteur de l'axe arrière 1660 mm +/- 1 %
At rear axle

206. Empattement 2580 mm +/- 1 %
Wheelbase

209. Porte-à-faux a) Avant 780 mm +/- 1 % b) Arrière 635 mm +/- 1 %
Overhang Front Rear

210. Distance "G" (volant - paroi de séparation arrière) 1520 mm
Distance "G" (steering wheel - rear bulkhead)

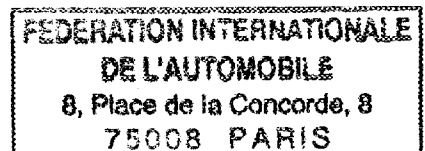

Marque
Make

PEUGEOT

Modèle
Model

306 S16

A-5510

3. MOTEUR / ENGINE

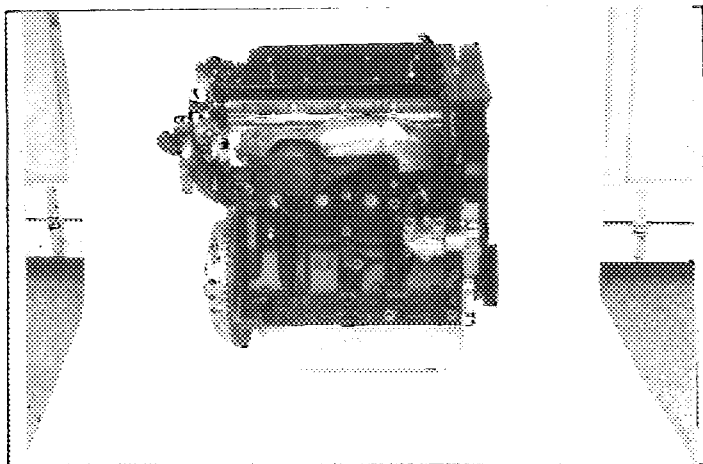
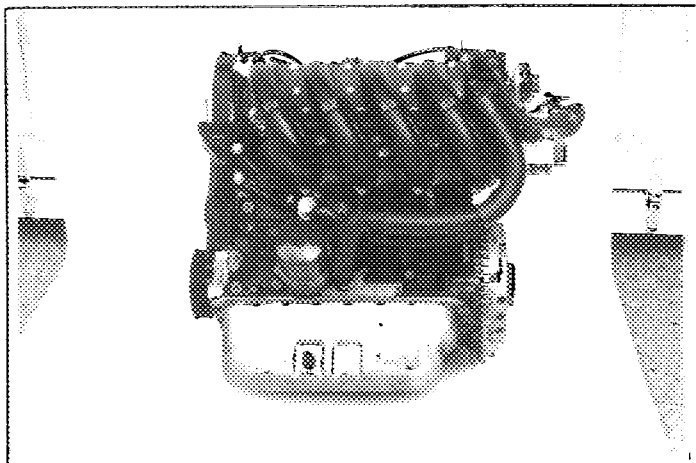
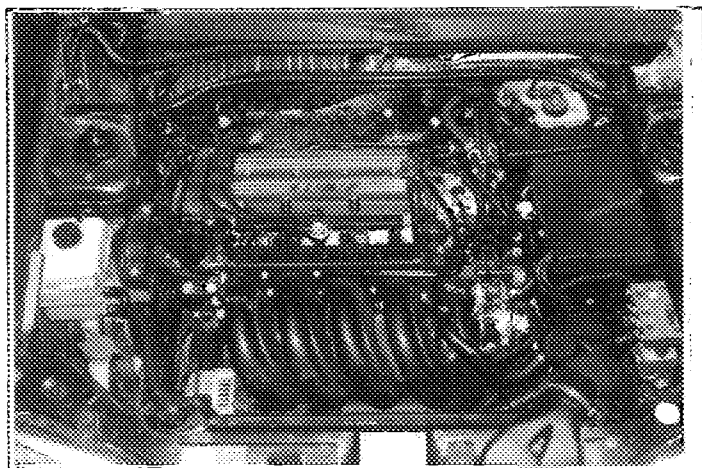
(en cas de moteur rotatif, voir Art. 335 sur fiche additionnelle)
*(in case of rotative engine, see Art. 335 on additional form)*301. Emplacement et position du moteur à l'avant, transversal
Location and position of the engine303. Cycle 4 temps
CycleC) Profil droit du moteur déposé
Right hand view of dismantled engineD) Profil gauche du moteur déposé
Left hand view of dismantled engineE) Moteur dans son compartiment
Engine in its compartment304. Suralimentation
Supercharging

<input checked="" type="checkbox"/>	oui	<input type="checkbox"/>	non
<input checked="" type="checkbox"/>	yes	<input type="checkbox"/>	no

(en cas de suralimentation, voir Art. 334 sur fiche additionnelle)
*(in case of supercharging, see Art. 334 on additional form)*Type et nombre de compresseurs
Type and number of compressors

Marque
Make

PEUGEOT

Modèle
Model

306 S16

Registration No

A-5510

305. Nombre et disposition des cylindres
Number and layout of cylinders 4, en ligne

306. Mode de refroidissement
Type of cooling liquide

307. Cylindrée
Cylinder capacity a) Unitaire 499,5 cm³ b) Totale 1998 cm³
Unitary Total

c) Totale max. autorisée 1999,9 cm³
Max. total allowed

INDICATION NON VALABLE EN GROUPE N
NOT VALID FOR GROUP N

312. Matériau du bloc-cylindre
Cylinder block material fonte

313. Chemises :
Sleeves : a)

oui yes	non no
-----------------------	----------------------

c)

humides wet	sèches dry
---------------------------	--------------------------

314. Alésage
Bore 86 mm

315. Alésage maximum autorisé
Maximum bore allowed 86,035 mm

INDICATION NON VALABLE EN GROUPE N
NOT VALID FOR GROUP N

316. Course
Stroke 86 mm

318. Bielle :
Connecting rod : a) Matériau acier b) Type de la tête de bielle 2 pièces
Material Big end type

c) Diamètre intérieur de la tête de bielle (sans coussinets)
Interior diameter of the big end (without shell bearings) 53,7 mm

d) Longueur entre axes 152 +/- 0.1 mm e) Poids minimum 733 g
Length between the axes Minimum weight

319. Vilebrequin
Crankshaft a) Type de construction monobloc
Type of manufacture

b) Matériau fonte c)

coulé cast	forgé forged
---------------	----------------------------

 d) Nombre de paliers 5
Material Number of bearings

e) Type de paliers lisse f) Diamètre des paliers 60 mm
Type of bearings Diameter of bearings

g) Matériau des chapeaux de paliers fonte h) Poids minimum du vilebrequin nu 16000 g
Bearing caps material Minimum weight of bare crankshaft

320. Volant moteur :
Flywheel :

a) Matériau
Material
b) Poids minimum avec couronne de démarreur
Minimum weight with starter ring

	Boîte manuelle/Manual gearbox	Boîte automatique/Automatic gearbox
a) Matériau Material	<u>fonte</u>	<u>/</u>
b) Poids minimum avec couronne de démarreur Minimum weight with starter ring	<u>6240</u> g	<u>/</u> g
Utilisable uniquement avec boîte de vitesses automatique Only usable with an automatic gearbox		

FEDERATION INTERNATIONALE
DE L'AUTOMOBILE
8, Place de la Concorde, 8
75008 PARIS

Marque
Make

PEUGEOT

Modèle
Model

306 S16

A - 5510

321. Culasse : a) Nombre 1 b) Matériau Alliage aluminium
Cylinderhead : Number Material
- e) Angle entre soupape d'admission et la verticale 25 ° 30
Angle between intake valve and vertical
- f) Angle entre soupape d'échappement et la verticale 24 °
Angle between exhaust valve and vertical

F) Culasse nue
Bare cylinderhead

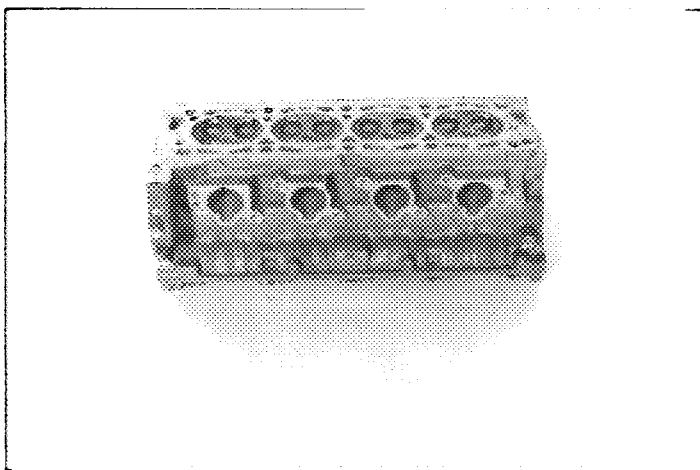

G) Chambre de combustion
Combustion chamber

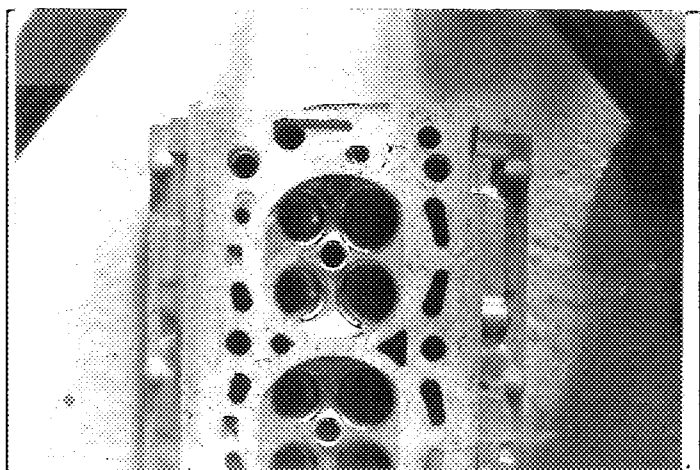

323. Alimentation par carburateur : a) Nombre de carburateurs /
Fuel feed by carburettor : Number of carburettors
- b) Type / c) Marque et modèle /
Type Make and model
- d) Nombre de passages de gaz par carburateur /
Number of mixture passages per carburettor
- e) Diamètre maximum de la sortie de gaz du carburateur / mm
Maximum diameter of the carburettor mixture exit port
- f) Diamètre du diffuseur au point d'étranglement maximum / +/- 0.25 mm
Diameter of the venturi at the narrowest point

H) Carburateur(s)
Carburettor(s)

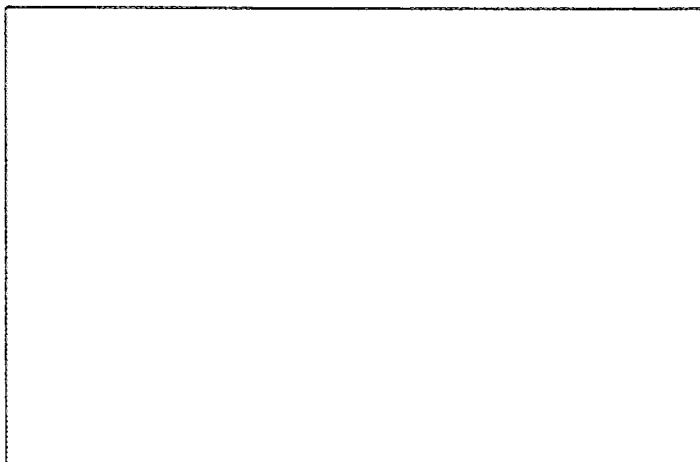

FEDERATION INTERNATIONALE
DE L'AUTOMOBILE
8, Place de la Concorde, 8
75008 PARIS

Marque PEUGEOT
 Make _____

Modèle 306 S16
 Model: _____

A - 55 10

324. Alimentation par injection : a) Marque Bosch b) Modèle motronic
 Fuel feed by injection : Make _____ Model _____

c) Mode de dosage du carburant :

mécanique mechanical	électronique electronic	hydraulique hydraulic
---	----------------------------	--

 Kind of fuel measurement :

d) Dimensions du conduit d'admission au niveau du papillon ou de la guillotine 55,2 +/- 0.25 mm
 Dimensions of intake pipe at the throttle or slide location _____

e) Nombre de sorties effectives de carburant 4
 Number of effective fuel outlets _____

f) Position des injecteurs
 Position of injectors

f1)

Collecteur Manifold	Cylindres Cylinderhead
------------------------	---

g) Capteurs du système d'injection Régime moteur - phase - pression d'air
 Sensors of injection system _____

température d'eau - température d'air - potentiomètre de papillon

h) Actionneurs du système d'injection commande ACAV - injecteurs
 Actuators of injection system _____

H) Système d'injection
 Injection system

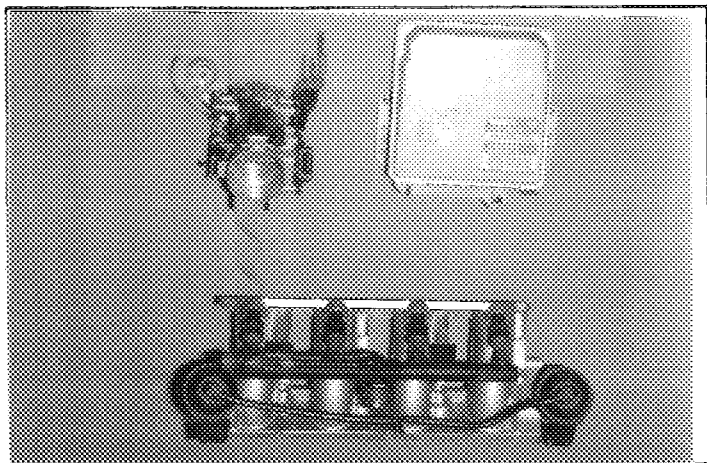

© PSA - FC - 1990 - 00101 FR 10 90

FEDERATION INTERNATIONALE
 DE L'AUTOMOBILE
 8, Place de la Concorde, 8
 75008 PARIS

XIV) LOCALISATION DES CAPTEURS ET ACTIONNEURS / LOCATION OF SENSORS AND ACTUATORS :

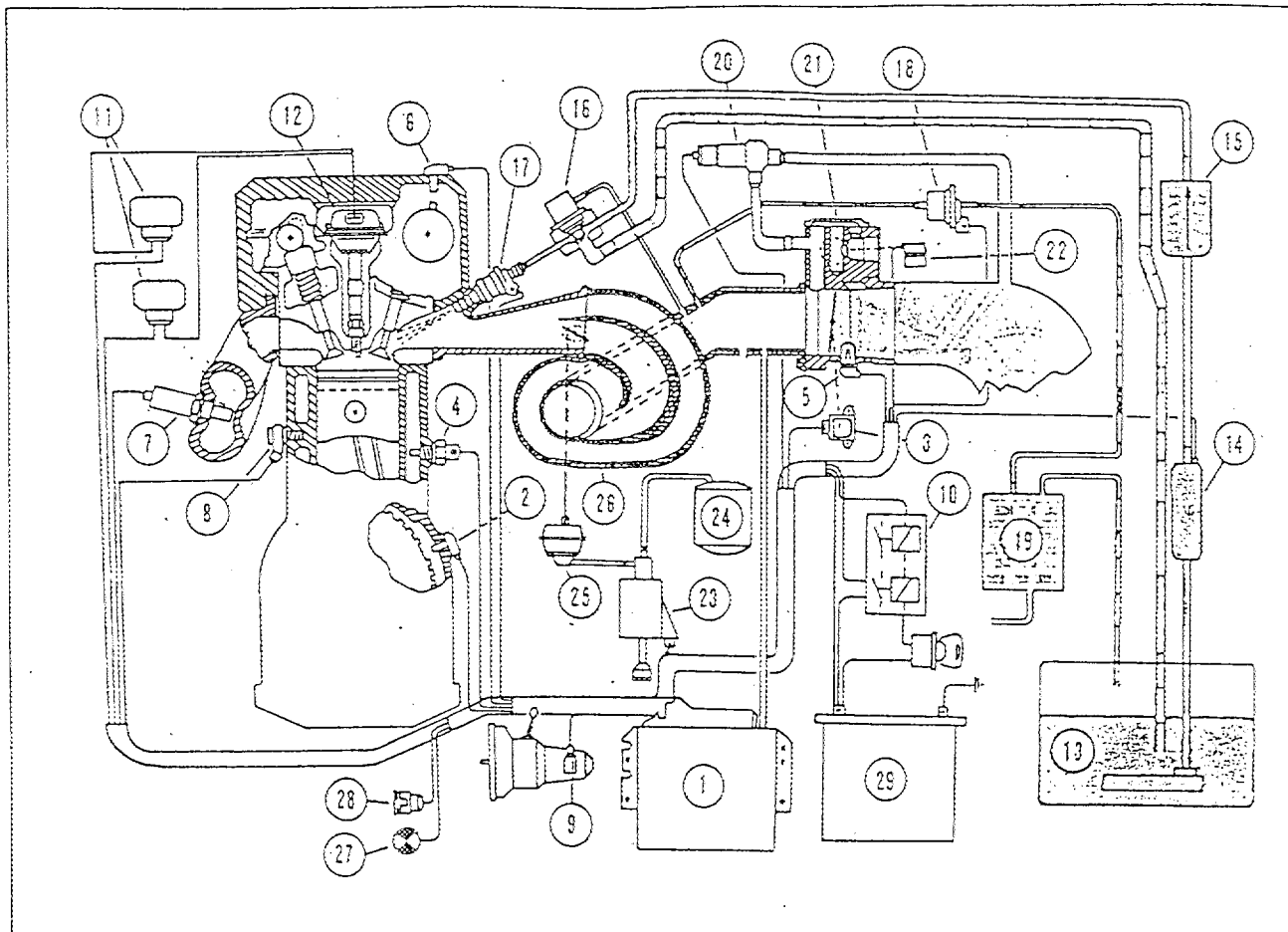

- | | | |
|-------------------------------------|------------------------|--|
| ① - Calculateur | ⑩ - Relais double | ①⑥ - Régulateur de pression |
| ② - Capteur régime moteur | ⑪ - Modules d'allumage | ①⑦ - Injecteurs |
| ③ - Potentiomètre position papillon | ⑫ - Bobines d'allumage | ①⑧ - Electrovanne purge canister |
| ④ - Thermistance eau moteur | ⑬ - Réservoir | ①⑨ - Réservoir canister |
| ⑤ - Thermistance air admission | ⑭ - Pompe à carburant | ②① - Vanne régulation ralenti |
| ⑥ - Capteur référence cylindre 1 | ⑮ - Filtre à carburant | ②② - Boîtier papillon |
| ⑦ - Sonde à oxygène | | ②③ - Résistance réchauffage boîtier papillon |
| ⑧ - Capteur cliquetis | | ②④ - Electrovanne A.C.A.V. |
| ⑨ - Capteur vitesse véhicule | | ②⑤ - Pompe à vide |
| | | ②⑥ - Poumons A.C.A.V. |
| | | ②⑦ - Collecteur d'admission |
| | | ②⑧ - Voyant d'alerte injection - allumage |
| | | ②⑨ - Connecteur test injection - allumage |
| | | ③① - Batterie |

FEDERATION INTERNATIONALE
DE L'AUTOMOBILE
8, Place de la Concorde, 8
75008 PARIS

PEUGEOT

Modèle
Model

306 S16

A - 5510

325. Arbre à cames : a) Nombre 2 b) Emplacement dans la culasse
Camshaft : Number Location
- c) Système d'entraînement courroie d) Nombre de paliers par arbre 5
Drive system Number of bearings per shaft
- f) Système de commande de soupapes poussoirs
Type of valve operation
327. Admission : a) Matériau du collecteur alliage aluminium + plastique
Intake : Material of manifold
- b) Nombre d'éléments du collecteur 2 c) Nombre de soupapes par cylindre 2
Number of manifold elements Number of valves per cylinder
- d) Diamètre maximum de soupape 34,7 mm e) Diamètre de tige de soupape dans guide 7 +0/-0.2 mm
Maximum diameter of the valve Diameter of the valve stem in guide
- f) Longueur de soupape 106,4 +/- 1.5 mm g) Type des ressorts de soupape hélicoidal
Valve length Type of valve springs
328. Echappement : a) Matériau du collecteur fonte
Exhaust : Material of manifold
- b) Nombre d'éléments du collecteur 1 c) Dimensions intérieures de sortie collecteur 66,4 mm
Number of manifold elements Internal dimensions of manifold exit
- d) Nombre de soupapes par cylindre 2 e) Diamètre maximum de soupape 29,7 mm
Number of valves per cylinder Maximum diameter of the valve
- f) Diamètre de tige de soupape dans guide 7 +0/-0.2 mm g) Longueur de soupape 105,9 +/-1.5 mm
Diameter of the valve stem in guide Valve length
- h) Type des ressorts de soupape hélicoidal
Type of valve springs

I) Collecteur d'admission
Intake manifold

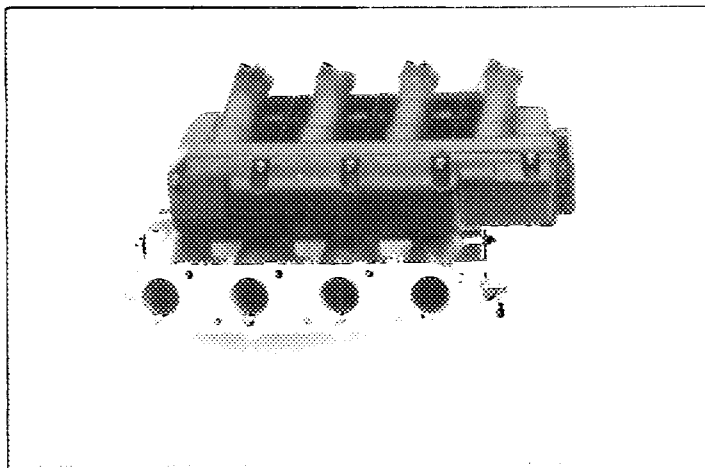

J) Collecteur d'échappement
Exhaust manifold

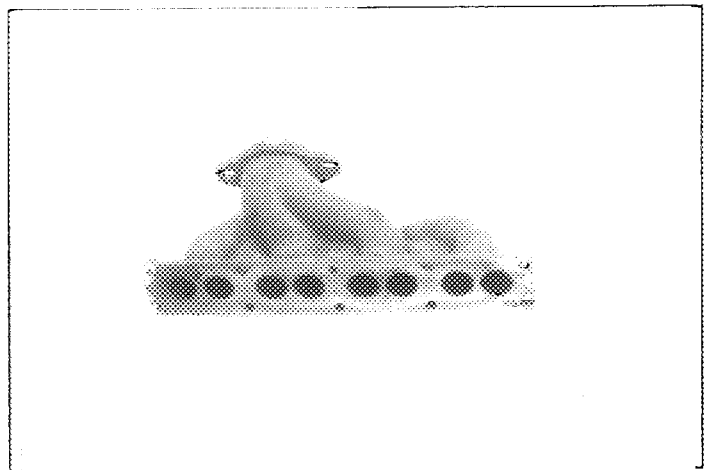

FEDERATION INTERNATIONALE
DE L'AUTOMOBILE
8, Place de la Concorde, 8
75008 PARIS

Marque
Make

PEUGEOT

Modèle
Model

306 S16

A - 5510

Dessins des orifices du moteur - tolérances sur les dimensions : -2%, +4%
 Drawings of engine ports - tolerances on dimensions : -2%, +4%

I) Culasse, face collecteur / Cylinderhead, manifold side

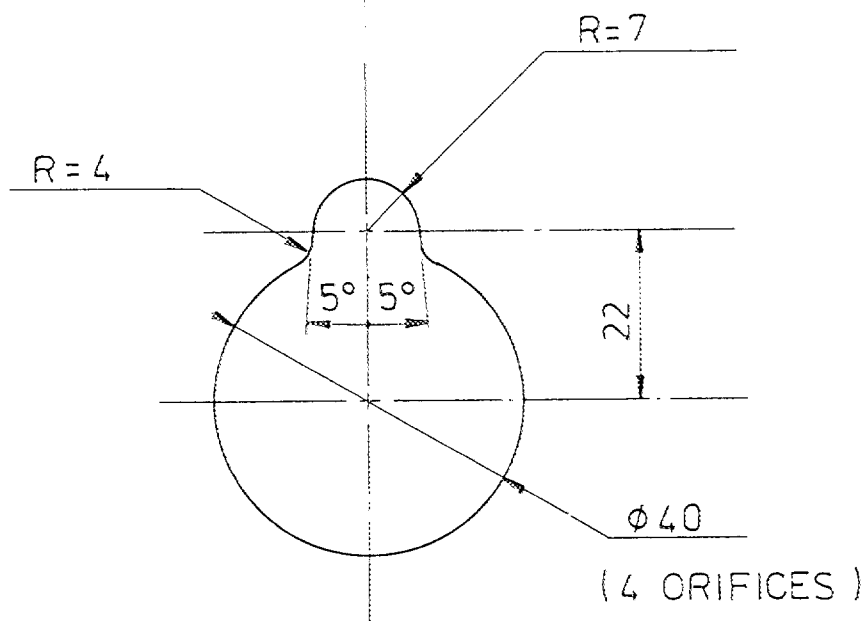

II) Collecteur, côté culasse / Manifold, cylinderhead side

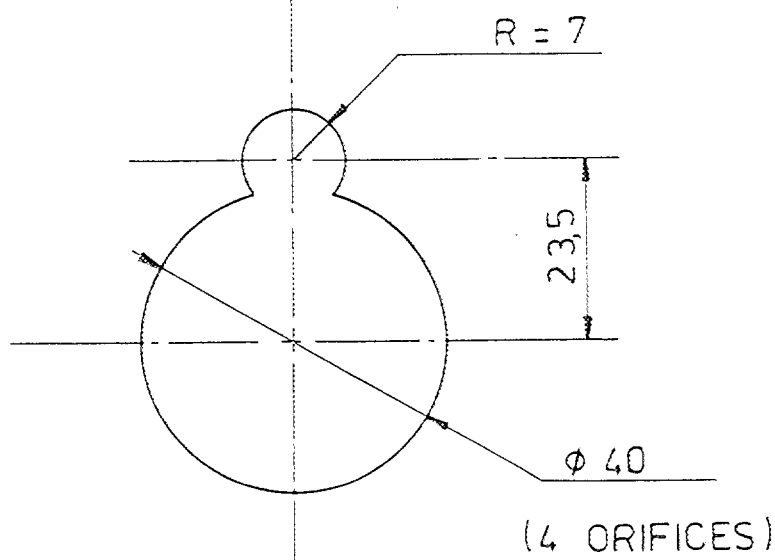

ADMISSION/INTAKE

Marque / Make PEUGEOT

Modèle / Model 306 S16

A - 5510

Dessins des orifices du moteur - tolérances sur les dimensions : -2%, +4%
Drawings of engine ports - tolerances on dimensions : -2%, +4%

III) Culasse, face collecteur / Cylinderhead, manifold side

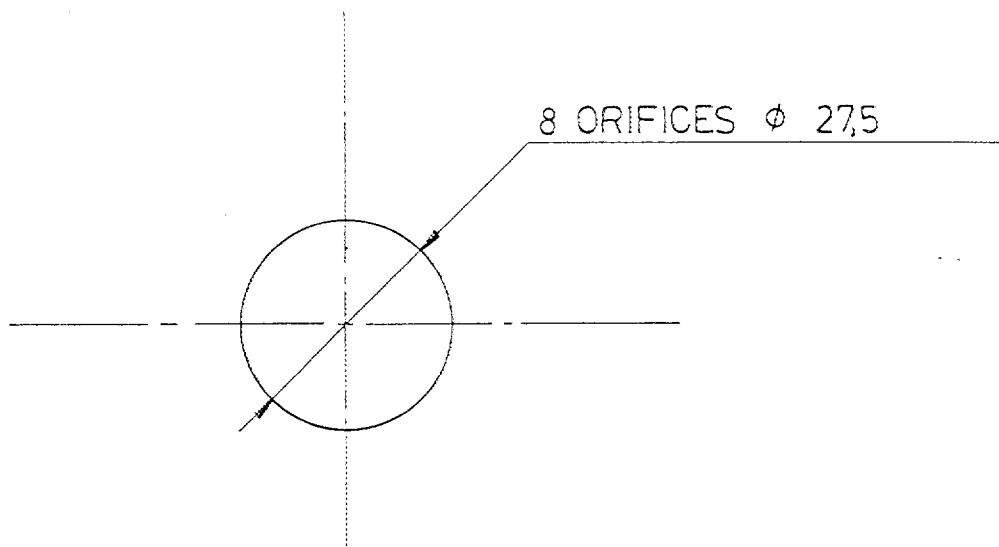

IV) Collecteur, côté culasse / Manifold, cylinderhead side

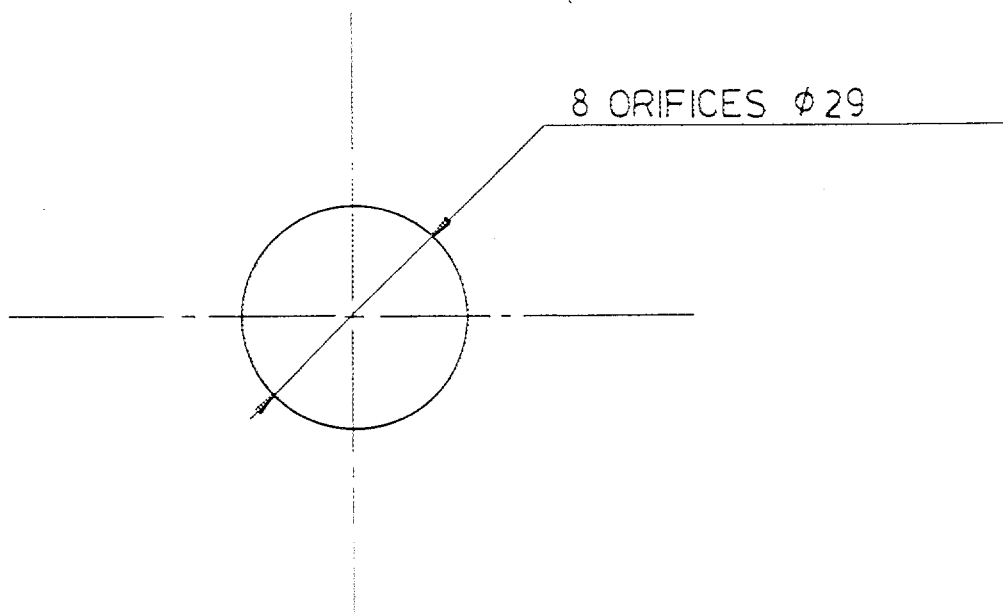

E C H A P P E M E N T / E X H A U S T

FEDERATION INTERNATIONALE
DE L'AUTOMOBILE
8, Place de la Concorde, 8
75008 PARIS

Marque PEUGEOT Modèles 306 S16
 Make _____ Model _____

A - 5510

330. Système d'allumage :
 Ignition system :

b) Nombre de bougies par cylindre 1 c) Nombre de distributeurs /
 Number of plugs per cylinder _____ Number of distributors _____

333. Système de lubrification : a) Type humide b) Nombre de pompes à huile 1
 Lubrication system : Type _____ Number of oil pumps _____

FEDERATION INTERNATIONALE
 DE L'AUTOMOBILE
 8, Place de la Concorde, 8
 75008 PARIS

Marque PEUGEOT
 Make _____

Modèle 306 S16
 Model _____

A - 5510

e) Rapports Ratios

	Manuelle Manual			
	nombre de dents number of teeth	rapport ratio	constant	synchro
1	38/13	2,923		X
2	43/23	1,869		X
3	32/25	1,280		X
4	31/32	0,968		X
5	28/37	0,756		X
6				
AR / R	40/12	3,333		
Constante Constant				

	Automatique Automatic		
	nombre de dents number of teeth	rapport ratio	synchro
1			
2			
3			
4			
5			
AR/R			

f) Grille de vitesses

Gear change gate

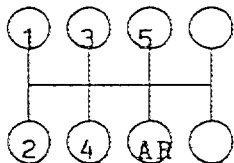

g) Type de lubrification barbotage
 Type of lubrication _____

S) Carter de boîte de vitesses et cloche d'embrayage
 Gearbox casing and clutch bell housing

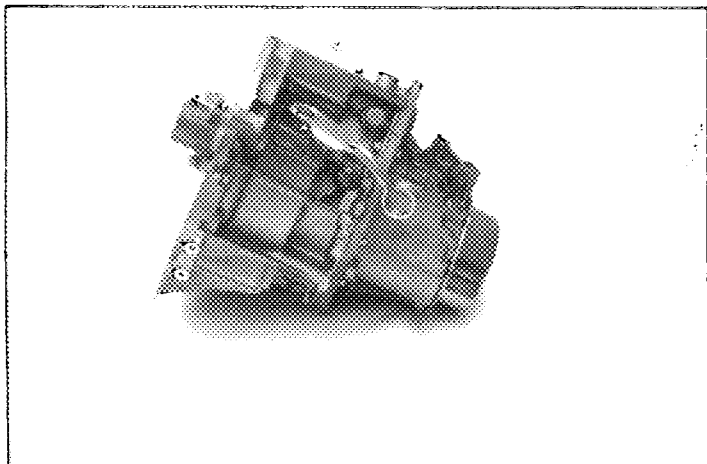

© PSA - FC - 1999 - 07101111101000

FEDERATION INTERNATIONALE
 DE L'AUTOMOBILE
 8, Place de la Concorde, 8
 75008 PARIS

Marque PEUGEOT
 Make _____

Modèle 306 S16
 Model _____

A-5510

604. Boîte de transfert / différentiel central : a) Rapports
 Transfer box / central differential : Ratios _____
- b) Nombres de dents
 Numbers of teeth _____
- c) Système de commande de boîte de transfert
 Control system of transfer box _____
- d) Type de différentiel central
 Type of central differential _____

605. Couple final
 Final drive

	Avant / Front	Arrière / Rear
a) Type de couple final Type of final drive	engrenage cylindrique	
b) Rapport Ratio	4,428	
c) Nombre de dents Number of teeth	62/14	
e) Type de lubrification Type of lubrication	barbotage	

606. Arbres : a) Type des arbres longitudinaux
 Shafts : Type of longitudinal shafts _____
- b) Matériau des arbres longitudinaux
 Material of longitudinal shafts _____
- c) Type des demi-arbres transversaux à billes côté roue, à tripode coulissant côté boîte
 Type of transversal half-shafts
- d) Matériau des demi-arbres transversaux acier
 Material of transversal half-shafts

XII) CHAÎNE CINÉMATIQUE (4 roues motrices) / KINEMATIC TRAIN (4 wheel drive) :

FÉDÉRATION INTERNATIONALE
 DE L'AUTOMOBILE
 8, Place de la Concorde, 8
 75008 PARIS

Marque PEUGEOT
 Make _____

Modèle 306 S16
 Model: _____

A - 5510

7. SUSPENSION / SUSPENSION

	Avant / Front	Arrière / Rear								
701. Généralités General										
a) Type de suspension Type of suspension										
702. Ressorts hélicoïdaux Helicoïdal springs	<table border="1"> <tr><td><input type="checkbox"/> oui</td><td><input checked="" type="checkbox"/> non</td></tr> <tr><td><input type="checkbox"/> yes</td><td><input checked="" type="checkbox"/> no</td></tr> </table>	<input type="checkbox"/> oui	<input checked="" type="checkbox"/> non	<input type="checkbox"/> yes	<input checked="" type="checkbox"/> no	<table border="1"> <tr><td><input checked="" type="checkbox"/> oui</td><td><input type="checkbox"/> non</td></tr> <tr><td><input checked="" type="checkbox"/> yes</td><td><input type="checkbox"/> no</td></tr> </table>	<input checked="" type="checkbox"/> oui	<input type="checkbox"/> non	<input checked="" type="checkbox"/> yes	<input type="checkbox"/> no
<input type="checkbox"/> oui	<input checked="" type="checkbox"/> non									
<input type="checkbox"/> yes	<input checked="" type="checkbox"/> no									
<input checked="" type="checkbox"/> oui	<input type="checkbox"/> non									
<input checked="" type="checkbox"/> yes	<input type="checkbox"/> no									
703. Ressorts à lames Leaf springs	<table border="1"> <tr><td><input checked="" type="checkbox"/> oui</td><td><input type="checkbox"/> non</td></tr> <tr><td><input checked="" type="checkbox"/> yes</td><td><input type="checkbox"/> no</td></tr> </table>	<input checked="" type="checkbox"/> oui	<input type="checkbox"/> non	<input checked="" type="checkbox"/> yes	<input type="checkbox"/> no	<table border="1"> <tr><td><input checked="" type="checkbox"/> oui</td><td><input type="checkbox"/> non</td></tr> <tr><td><input checked="" type="checkbox"/> yes</td><td><input type="checkbox"/> no</td></tr> </table>	<input checked="" type="checkbox"/> oui	<input type="checkbox"/> non	<input checked="" type="checkbox"/> yes	<input type="checkbox"/> no
<input checked="" type="checkbox"/> oui	<input type="checkbox"/> non									
<input checked="" type="checkbox"/> yes	<input type="checkbox"/> no									
<input checked="" type="checkbox"/> oui	<input type="checkbox"/> non									
<input checked="" type="checkbox"/> yes	<input type="checkbox"/> no									
704. Barres de torsion Torsion bars	<table border="1"> <tr><td><input checked="" type="checkbox"/> oui</td><td><input type="checkbox"/> non</td></tr> <tr><td><input checked="" type="checkbox"/> yes</td><td><input type="checkbox"/> no</td></tr> </table>	<input checked="" type="checkbox"/> oui	<input type="checkbox"/> non	<input checked="" type="checkbox"/> yes	<input type="checkbox"/> no	<table border="1"> <tr><td><input type="checkbox"/> oui</td><td><input checked="" type="checkbox"/> non</td></tr> <tr><td><input type="checkbox"/> yes</td><td><input checked="" type="checkbox"/> no</td></tr> </table>	<input type="checkbox"/> oui	<input checked="" type="checkbox"/> non	<input type="checkbox"/> yes	<input checked="" type="checkbox"/> no
<input checked="" type="checkbox"/> oui	<input type="checkbox"/> non									
<input checked="" type="checkbox"/> yes	<input type="checkbox"/> no									
<input type="checkbox"/> oui	<input checked="" type="checkbox"/> non									
<input type="checkbox"/> yes	<input checked="" type="checkbox"/> no									

705. Autre type de suspension : *Voir description sur fiche additionnelle*
 Other type of suspension : *See description on additional form*

	Avant / Front	Arrière / Rear
707. Amortisseurs : Shock absorbers :		
a) Nombre par roue Number per wheel	1	1
b) Type Type	télescopique	télescopique
c) Principe de fonctionnement Principle of operation	hydraulique	hydraulique

T) Train avant complet déposé
 Complete dismantled front axle

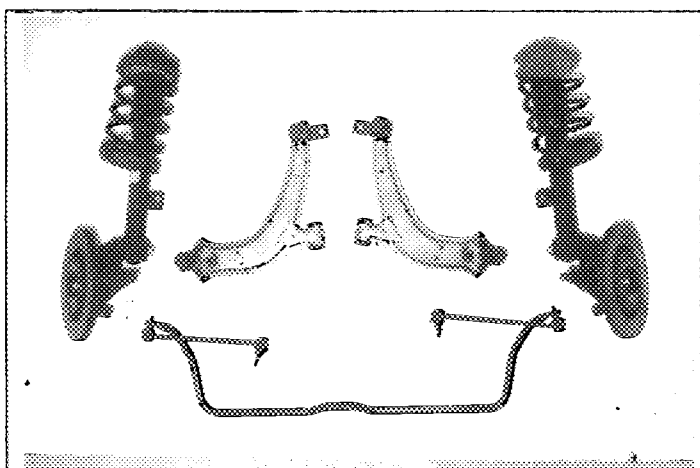

U) Train arrière complet déposé
 Complete dismantled rear axle

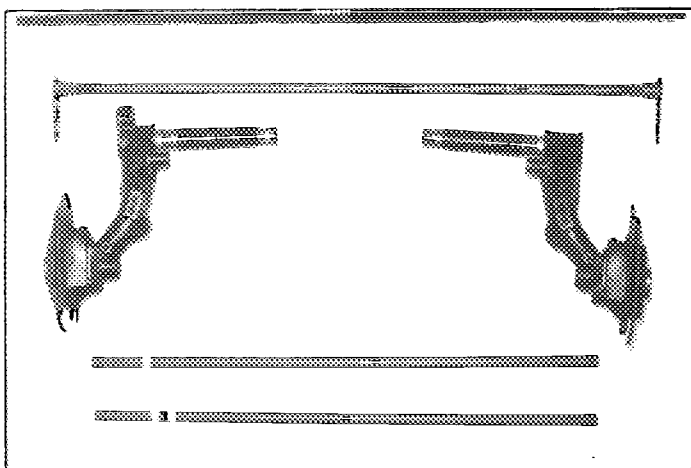

FEDERATION INTERNATIONALE
 DE L'AUTOMOBILE
 8, Place de la Concorde, 8
 75008 PARIS

Marque / Make PEUGEOT

Modèle / Model 306 S16

A - 5510

9. CARROSSERIE / BODYWORK

901. Intérieur / Interior: a) Ventilation / Ventilation oui / yes non / no

b) Chauffage / Heating oui / yes non / no

f) Toit ouvrant optionnel / Optional sun roof oui / yes non / no

f1) Type / Type coulissant - se levant

f2) Système de commande / Control system électrique

g) Système d'ouverture des vitres latérales / Opening system for side windows

Avant / Front	Arrière / Rear
électrique	

X) Tableau de bord / Dashboard



Y) Toit ouvrant / Sunroof

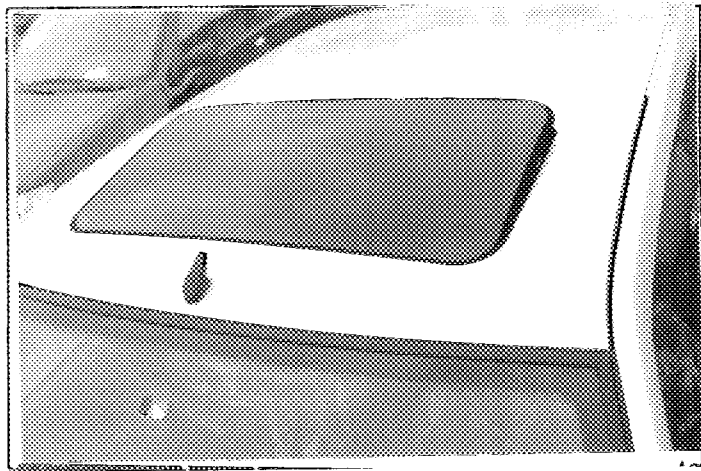

FEDERATION INTERNATIONALE DE L'AUTOMOBILE, 8, Place de la Concorde, 8 75008 PARIS

902. Extérieur :
 Exterior :

a) Nombre de portes 2
 Number of doors _____

b) Hayon
 Tailgate

Avant / Front	Arrière / Rear
acier	

c) Matériau des portières
 Door material

d) Matériau du capot avant acier
 Front bonnet material _____

e) Matériau du capot arrière / hayon Acier
 Rear bonnet / tailgate material _____

f) Matériau de la carrosserie acier
 Bodywork material _____

h) Matériau de lunette arrière verre
 Rear window material _____

i) Matériau des glaces de custode
 Rear quarter window material _____

Avant / Front	Arrière / Rear
verre	verre
polypropylène	polypropylène

k) Matériau des vitres latérales
 Side window material

l) Matériau du pare-choc
 Material of bumper

XII) PARTIES DE CARROSSERIE SYNTHÉTIQUES / SYNTHETIC PARTS OF THE BODY :

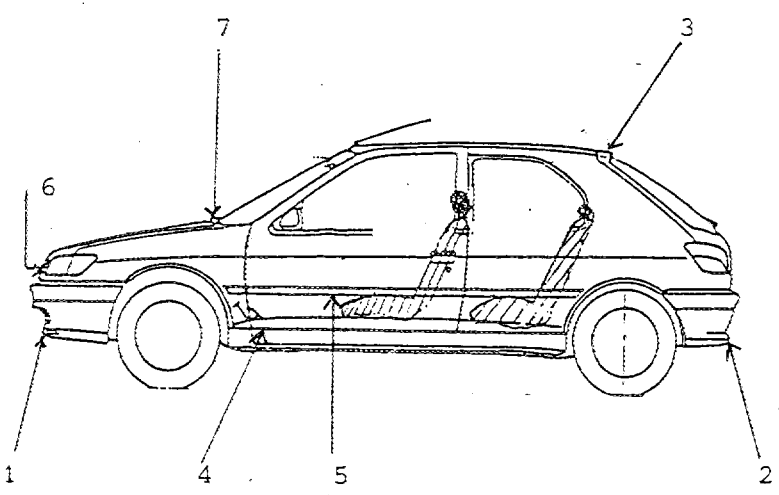

- 1 - Pare-chocs AV
- 2 - Pare-chocs AR
- 3 - Bequet arrière
- 4 - Bas de portes et de caisse
- 5 - Baguettes de portes
- 6 - Calandre
- 7 - Tôle d'auvent
 +porte remplissage essence

FEDERATION INTERNATIONALE
 DE L'AUTOMOBILE
 8, Place de la Concorde, 8
 75008 PARIS

Marque PEUGEOT
 Make _____

Modèle 306 S16
 Model _____

A-5510

INFORMATIONS COMPLEMENTAIRES / COMPLEMENTARY INFORMATION :

605 - Couple final

a) Type : engrenage cylindrique

b et c) rapport et nombre de dents

5,666	68 X 12	4,466	67 X 15
5,583	67 X 12	4,428	62 X 14
5,500	66 X 12	4,266	64 X 15
5,416	65 X 12	4,187	67 X 16
5,384	70 X 13	4,066	61 X 15
5,307	69 X 13	4,062	65 X 16
5,230	68 X 13	3,937	63 X 16
5,083	61 X 12	3,812	61 X 16
4,916	59 X 12	3,687	59 X 16
4,785	67 X 14	3,588	61 X 17
4,750	57 X 12	3,470	59 X 17
4,583	55 X 12		



FEDERATION INTERNATIONALE DU SPORT AUTOMOBILE

Homologation N°

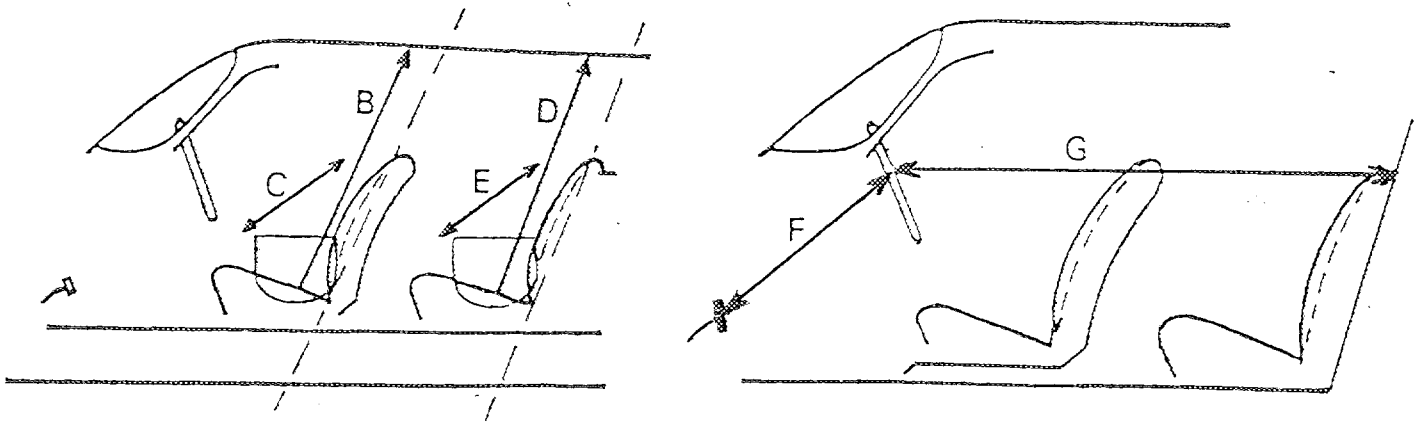
A - 5 5 1 0Groupe
Group **A/B**Marque PEUGEOT Modèle 306 S16
Make _____ Model _____Dimensions intérieures comme définies par le Règlement d'Homologation
Interior dimensions as defined by the Homologation Regulations.

B (Hauteur sur sièges avant)
(Height above front seats) _____ 950 _____ mm

C (Largeur aux sièges avant)
(Width at front seats) _____ 1430 _____ mm

D (Hauteur sur sièges arrière)
(Height above rear seats) _____ 920 _____ mm

E (Largeur aux sièges arrière)
(Width at rear seats) _____ 1380 _____ mm

F (Volant — Pédale de frein)
(Steering wheel — brake pedal) _____ 640 _____ mm

G (Volant — paroi de séparation arrière)
(Steering wheel — rear bulkhead) _____ 1520 _____ mm

H = F+G = 2160 _____ mm

FEDERATION INTERNATIONALE
DE L'AUTOMOBILE
8, Place de la Concorde, 8
75008 PARIS

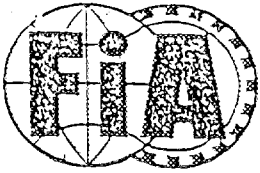

FEDERATION INTERNATIONALE
DU SPORT AUTOMOBILE

Homologation No

A - 5510

Groupe A/B/N
Group

Extension No

01/01VO

FICHE D'EXTENSION D'HOMOLOGATION
FORM OF HOMOLOGATION EXTENSION

- ES Evolution sportive du type / Sporting evolution of the
- ET Evolution normale du type / Normal evolution of the
- VF Variante de fourniture / Supply variant
- VO Variante option / Option variant
- ER Erratum / Erratum

Véhicule: Constructeur PEUGEOT Modèle et type 306 S16
 Vehicle: Manufactureur Model and type

Homologation valable à partir du 01 AVR. 1994
 Homologation valid as from

Page ou ext. Page or ext.	Article Article	Description Description																																																	
	603	<p>BOITE DE VITESSES</p> <p>e) Rapports Ratios</p> <table border="1" style="margin-left: auto; margin-right: auto;"> <thead> <tr> <th rowspan="2"></th> <th colspan="4">Manuelle Manual</th> </tr> <tr> <th>rapport ratio</th> <th>nombre de dents number of teeth</th> <th>constant</th> <th>synchro</th> </tr> </thead> <tbody> <tr><td>1</td><td>2,636</td><td>29/11</td><td></td><td>0</td></tr> <tr><td>2</td><td>2,083</td><td>25/12</td><td></td><td>0</td></tr> <tr><td>3</td><td>1,666</td><td>25/15</td><td></td><td>0</td></tr> <tr><td>4</td><td>1,350</td><td>27/20</td><td></td><td>0</td></tr> <tr><td>5</td><td>1,150</td><td>23/20</td><td></td><td>0</td></tr> <tr><td>6</td><td>1,043</td><td>24/23</td><td></td><td>0</td></tr> <tr><td>AR/R</td><td>3,333</td><td>40/12</td><td></td><td></td></tr> <tr><td>Constante Constant</td><td></td><td></td><td></td><td></td></tr> </tbody> </table> <p>Synchros : 0 = optionnel</p> <div style="border: 1px solid black; padding: 5px; margin: 10px auto; width: fit-content;"> <p>FEDERATION INTERNATIONALE DE L'AUTOMOBILE 8, Place de la Concorde, 8 75008 PARIS</p> </div> <p style="margin-left: 200px;">f) Grille de vitesses Gear change gate</p> <p>g) Type de lubrification : par barbotage</p>		Manuelle Manual				rapport ratio	nombre de dents number of teeth	constant	synchro	1	2,636	29/11		0	2	2,083	25/12		0	3	1,666	25/15		0	4	1,350	27/20		0	5	1,150	23/20		0	6	1,043	24/23		0	AR/R	3,333	40/12			Constante Constant				
	Manuelle Manual																																																		
	rapport ratio	nombre de dents number of teeth	constant	synchro																																															
1	2,636	29/11		0																																															
2	2,083	25/12		0																																															
3	1,666	25/15		0																																															
4	1,350	27/20		0																																															
5	1,150	23/20		0																																															
6	1,043	24/23		0																																															
AR/R	3,333	40/12																																																	
Constante Constant																																																			

R3 FISA-FC-1993-010/02 FR 10/90

Marque **PEUGEOT**
 Make

Modèle **306 16S**
 Model

Homologation No
A = 5510

Extension No
01/01V0

Page ou ext. Page or ext.	Article Article	Description Description
	603	Carter de sixième
		Photo 1, 2
	603	Entretoise de sixième
		Photo 3
	603	Commande de boîte de vitesse
		Photo 4, 5
	605	Support de différentiel
		Photo 6
	606	Demi-arbres transversaux
		Photo 7
		c) à billes côté roue, tripode coulissant côté boîte
		d) matériau : acier
	701	Pivot avant
		Photo 8
	701	Corps amortisseur avant
		Photos 9, 10
	701	Triangle avant
		Photo 11, 12
	701	Fixation supérieure Mac Pherson
		Photos 13, 14
	701	Barre anti-roulis avant
		Photos 15, 16
	701	Berceau avant
		Photo 17
	701	Train arrière renforcé
		Photos 18, 19, 20
	701	Bras arrière
		Photo 21
	701	Barre anti-roulis arrière
		Photo 22, 23
	701	Moyeu arrière
		Photo 24
	801	Elargisseur de roue
		Photos 25, 26
	803 b	Maître cylindre tandem
		Photo 27
		b 1 Alésage : 20,6 x 20,6
		22,2 x 22,2
		25,4 x 25,4
		28,5 x 28,5
	803 b	Commande de frein à double maître cylindre et répartiteur sans servo frein
		b 1 Alésage : 15,8
		17,8
		19
		20,6
		22,2
		25,4
		28,5

FEDERATION INTERNATIONALE
 DE L'AUTOMOBILE
 8, Place de la Concorde, 8
 75008 PARIS

Marque
Make

PEUGEOT

Modèle
Model

306 16S

Homologation No

A - 5510

Extension No

01/01V0

Page ou ext. Page or ext.	Article Article	Description Description	
	803 d	Régulateur de freinage Emplacement : au plancher	Photo 28
	803 h	Frein à main hydraulique h 2 : au plancher h 3 : effet sur roues arrières	Photo 29
	803 h	Cylindre de frein de stationnement hydraulique Dia. 15 à 25 mm	Photo 30
	803	Supports d'étriers	Photos 31, 32, 33, 34
	804	Biellettes de direction	Photo 35
	804	Levier de direction sur pivot	Photo 36
	804	Colonne de direction	Photo 37
	804	Rapports de direction : 19,1/1 16,7/1 14,8/1	
	901 d	Support de siège	Photo 38

FEDERATION INTERNATIONALE
DE L'AUTOMOBILE
8, Place de la Concorde, 8
75008 PARIS

Marque / Make PEUGEOT

Modèle / Model 306 · S16

Homologation No
A - 55 10

Extension No
01/01 VO

FICHE D'HOMOLOGATION VO POUR FREINS A DISQUE (à utiliser avec première page de " Fiche d'Extension d'Homologation ")
VO HOMOLOGATION FORM FOR DISC BRAKES (to be used with first page of " Form of Homologation Extension ")

**803. Freins :
Brakes :**

e) Nombre de cylindres par roue
Number of cylinders per wheel

e1) Alésage
Bore

g) Freins à disques :
Disc brakes :

g1) Nombre de plaquettes par roue
Number of pads per wheel

g2) Nombre d'étriers par roue
Number of calipers per wheel

g3) Matériau des étriers
Caliper material

g4) Epaisseur du disque neuf
Thickness of new disc

g5) Diamètre extérieur du disque
External diameter of the disc

g6) Diamètre extérieur de frottement des plaquettes
External diameter of pads' rubbing surface

g7) Diamètre intérieur de frottement des plaquettes
Internal diameter of pads' rubbing surface

g8) Longueur hors-tout des plaquettes
Overall length of the pads

g9) Disques ventilés
Ventilated discs

	Avant / Front	Arrière/Rear								
e)	4	2								
e1)	38,1 - 41,3 mm	38,1 ou 41,3 mm								
g)										
g1)	2	2								
g2)	1	1								
g3)	alliage aluminium	alliage aluminium								
g4)	28 +/- 1 mm	10 +/- 1 mm								
g5)	328 +/- 1.5 mm	266 +/- 1.5 mm								
g6)	327 +/- 1.5 mm	265 +/- 1.5 mm								
g7)	226 +/- 1.5 mm	182 +/- 1.5 mm								
g8)	113 +/- 1.5 mm	68,5 +/- 1.5 mm								
g9)	<table border="1" style="display: inline-table;"> <tr> <td>oui</td> <td>non</td> </tr> <tr> <td>yes</td> <td>no</td> </tr> </table>	oui	non	yes	no	<table border="1" style="display: inline-table;"> <tr> <td>oui</td> <td>non</td> </tr> <tr> <td>yes</td> <td>no</td> </tr> </table>	oui	non	yes	no
oui	non									
yes	no									
oui	non									
yes	no									

PHOTO No 39, 40, 41, 42

Avant / Front

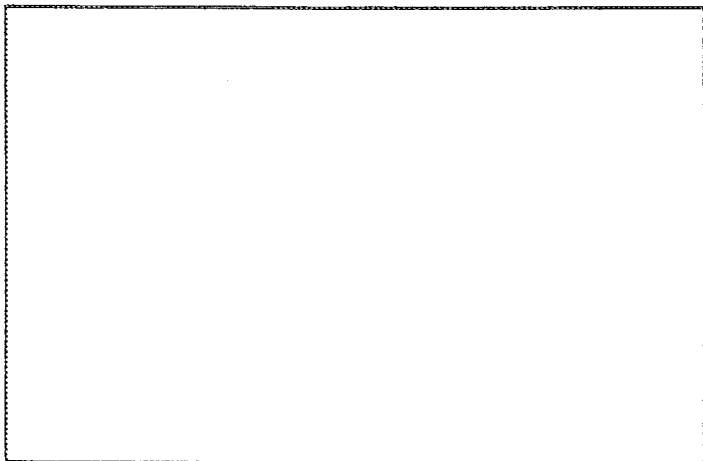
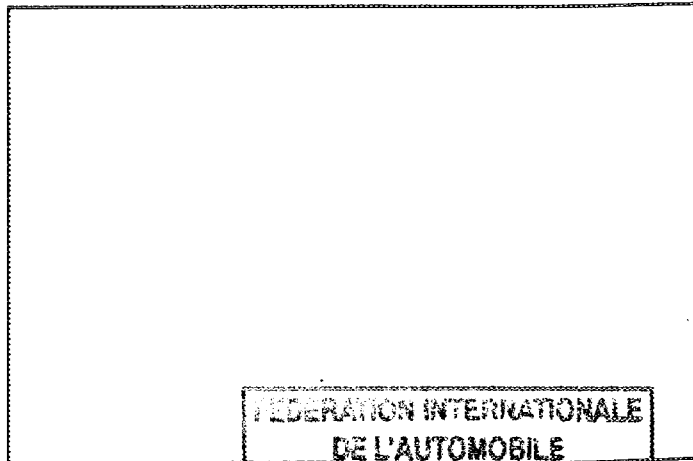

PHOTO No 43, 44

Arrière / Rear



**FEDERATION INTERNATIONALE
DE L'AUTOMOBILE**
8, Place de la Concorde, 8
75008 PARIS

Marque PEUGEOT
 Make _____

Modèle 306 S16
 Model _____

Homologation No
A - 5510

Extension No
01/01V0

FICHE D'HOMOLOGATION VO POUR FREINS A DISQUE (à utiliser avec première page de "Fiche d'Extension d'Homologation")
VO HOMOLOGATION FORM FOR DISC BRAKES (to be used with first page of "Form of Homologation Extension")

803. Freins :
 Brakes :

	Avant / Front	avant/front								
e) Nombre de cylindres par roue Number of cylinders per wheel	<u>4</u>	<u>2</u>								
e1) Alésage Bore	<u>38,1 - 41,3</u> mm	<u>38,1 ou 41,3</u> mm								
g) Freins à disques : Disc brakes :										
g1) Nombre de plaquettes par roue Number of pads per wheel	<u>2</u>	<u>2</u>								
g2) Nombre d'étriers par roue Number of calipers per wheel	<u>1</u>	<u>1</u>								
g3) Matériau des étriers Caliper material	<u>alliage aluminium</u>	<u>alliage aluminium</u>								
g4) Epaisseur du disque neuf Thickness of new disc	<u>28</u> +/- 1 mm	<u>28</u> +/- 1 mm								
g5) Diamètre extérieur du disque External diameter of the disc	<u>304</u> +/- 1.5 mm	<u>304</u> +/- 1.5 mm								
g6) Diamètre extérieur de frottement des plaquettes External diameter of pads' rubbing surface	<u>303</u> +/- 1.5 mm	<u>303</u> +/- 1.5 mm								
g7) Diamètre intérieur de frottement des plaquettes Internal diameter of pads' rubbing surface	<u>217</u> +/- 1.5 mm	<u>214</u> +/- 1.5 mm								
g8) Longueur hors-tout des plaquettes Overall length of the pads	<u>113</u> +/- 1.5 mm	<u>113</u> +/- 1.5 mm								
g9) Disques ventilés Ventilated discs	<table border="1"> <tr> <td>oui</td> <td>non</td> </tr> <tr> <td>yes</td> <td>no</td> </tr> </table>	oui	non	yes	no	<table border="1"> <tr> <td>oui</td> <td>non</td> </tr> <tr> <td>yes</td> <td>no</td> </tr> </table>	oui	non	yes	no
oui	non									
yes	no									
oui	non									
yes	no									

PHOTO No 45, 46

Avant / Front

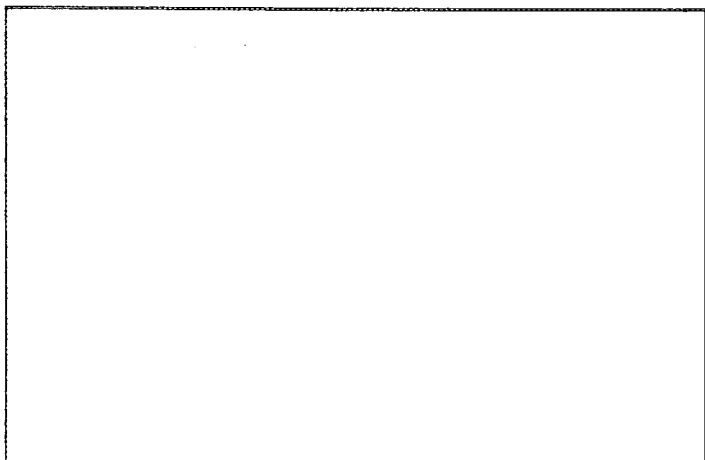
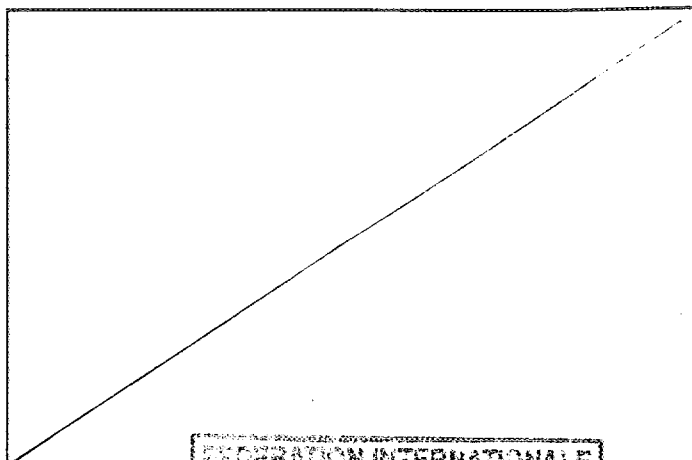

PHOTO No

Arrière / Rear



FEDERATION INTERNATIONALE
 DE L'AUTOMOBILE
 8, Place de la Concorde, 8
 75008 PARIS

Marque / Make PEUGEOT

Modèle / Model 306 S16

Homologation No
A - 5510

Extension No
01/01V0

FICHE D'HOMOLOGATION VO POUR FREINS A DISQUE (à utiliser avec première page de " Fiche d'Extension d'Homologation ")
VO HOMOLOGATION FORM FOR DISC BRAKES (to be used with first page of " Form of Homologation Extension ")

**803. Freins :
Brakes :**

e) Nombre de cylindres par roue
Number of cylinders per wheel

e1) Alésage
Bore

g) Freins à disques :
Disc brakes :

g1) Nombre de plaquettes par roue
Number of pads per wheel

g2) Nombre d'étriers par roue
Number of calipers per wheel

g3) Matériau des étriers
Caliper material

g4) Epaisseur du disque neuf
Thickness of new disc

g5) Diamètre extérieur du disque
External diameter of the disc

g6) Diamètre extérieur de frottement des plaquettes
External diameter of pads' rubbing surface

g7) Diamètre intérieur de frottement des plaquettes
Internal diameter of pads' rubbing surface

g8) Longueur hors-tout des plaquettes
Overall length of the pads

g9) Disques ventilés
Ventilated discs

	Avant / Front	Arrière/Rear								
e)	<u>4</u>	<u>4</u>								
e1)	<u>38 - 44</u> mm	<u>30 - 34</u> mm								
g)										
g1)	<u>2</u>	<u>2</u>								
g2)	<u>1</u>	<u>1</u>								
g3)	<u>alliage aluminium</u>	<u>alliage aluminium</u>								
g4)	<u>32</u> +/- 1 mm	<u>24</u> +/- 1 mm								
g5)	<u>332</u> +/- 1.5 mm	<u>278</u> +/- 1.5 mm								
g6)	<u>331</u> +/- 1.5 mm	<u>277</u> +/- 1.5 mm								
g7)	<u>231</u> +/- 1.5 mm	<u>193</u> +/- 1.5 mm								
g8)	<u>130,5</u> +/- 1.5 mm	<u>99</u> +/- 1.5 mm								
g9)	<table border="1"> <tr> <td>oui</td> <td><input checked="" type="checkbox"/></td> </tr> <tr> <td>yes</td> <td><input checked="" type="checkbox"/></td> </tr> </table>	oui	<input checked="" type="checkbox"/>	yes	<input checked="" type="checkbox"/>	<table border="1"> <tr> <td>oui</td> <td><input checked="" type="checkbox"/></td> </tr> <tr> <td>yes</td> <td><input checked="" type="checkbox"/></td> </tr> </table>	oui	<input checked="" type="checkbox"/>	yes	<input checked="" type="checkbox"/>
oui	<input checked="" type="checkbox"/>									
yes	<input checked="" type="checkbox"/>									
oui	<input checked="" type="checkbox"/>									
yes	<input checked="" type="checkbox"/>									

PHOTO No 47, 48, 49, 50

Avant / Front

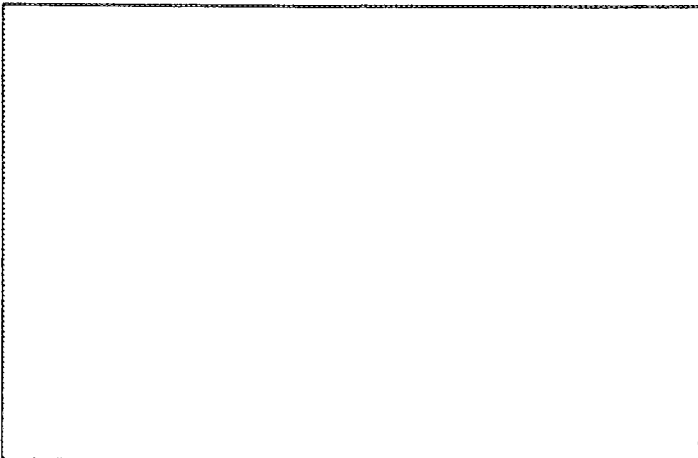
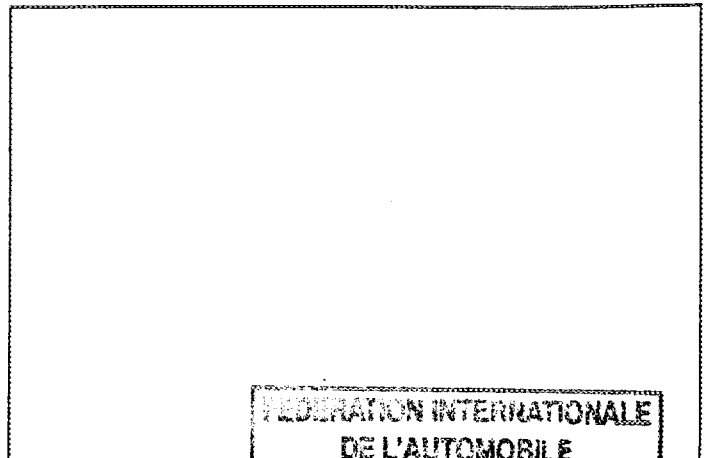

PHOTO No 51, 52, 53, 54

Arrière / Rear



**FEDERATION INTERNATIONALE
DE L'AUTOMOBILE**
8, Place de la Concorde, 8
75008 PARIS

Marque / Make: PEUGEOT

Modèle / Model: 306 S16

Homologation No: A-5510

Extension No: 01/01V0

FICHE D'HOMOLOGATION VO POUR FREINS A DISQUE (à utiliser avec première page de "Fiche d'Extension d'Homologation")
 VO HOMOLOGATION FORM FOR DISC BRAKES (to be used with first page of "Form of Homologation Extension")

803. Freins :
Brakes :

e) Nombre de cylindres par roue
Number of cylinders per wheel

e1) Alésage
Bore

g) Freins à disques :
Disc brakes :

g1) Nombre de plaquettes par roue
Number of pads per wheel

g2) Nombre d'étriers par roue
Number of calipers per wheel

g3) Matériau des étriers
Caliper material

g4) Epaisseur du disque neuf
Thickness of new disc

g5) Diamètre extérieur du disque
External diameter of the disc

g6) Diamètre extérieur de frottement des plaquettes
External diameter of pads' rubbing surface

g7) Diamètre intérieur de frottement des plaquettes
Internal diameter of pads' rubbing surface

g8) Longueur hors-tout des plaquettes
Overall length of the pads

g9) Disques ventilés
Ventilated discs

	Avant / Front	Arrière/Rear
e)	4	4
e1)	38 - 44 mm	30 - 34 mm
g)		
g1)	2	2
g2)	1	1
g3)	alliage aluminium	alliage aluminium
g4)	32 +/- 1 mm	24 +/- 1 mm
g5)	332 +/- 1.5 mm	278 +/- 1.5 mm
g6)	331 +/- 1.5 mm	277 +/- 1.5 mm
g7)	228 +/- 1.5 mm	190 +/- 1.5 mm
g8)	130,5 +/- 1.5 mm	99 +/- 1.5 mm
g9)	<input type="checkbox"/> oui <input checked="" type="checkbox"/> yes	<input type="checkbox"/> oui <input checked="" type="checkbox"/> no

PHOTO No 47, 48, 49, 50

Avant / Front

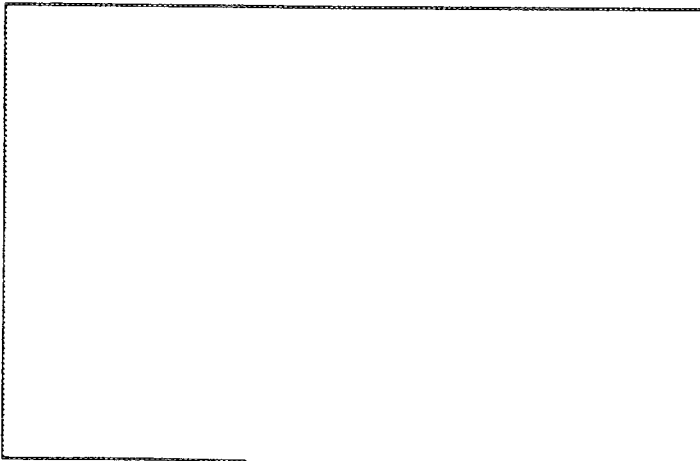
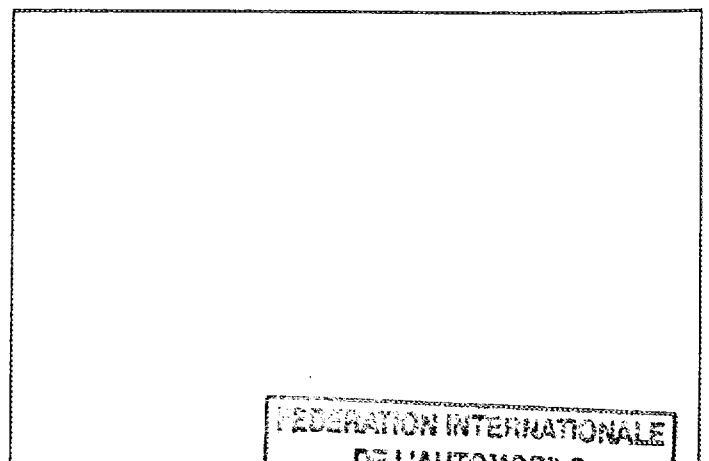

PHOTO No 51, 52, 53, 54

Arrière / Rear



FEDERATION INTERNATIONALE
DE L'AUTOMOBILE
8, Place de la Concorde, 8
75008 PARIS

Marque PEUGEOT
 Make _____

Modèle 306 S16
 Model _____

Homologation No
A-5510

Extension No
01/01V0

FICHE D'HOMOLOGATION VO POUR FREINS A DISQUE (à utiliser avec première page de " Fiche d'Extension d'Homologation ")
VO HOMOLOGATION FORM FOR DISC BRAKES (to be used with first page of " Form of Homologation Extension ")

803. Freins :
Brakes :

e) Nombre de cylindres par roue
 Number of cylinders per wheel

e1) Alésage
 Bore

g) Freins à disques :
 Disc brakes :

g1) Nombre de plaquettes par roue
 Number of pads per wheel

g2) Nombre d'étriers par roue
 Number of calipers per wheel

g3) Matériau des étriers
 Caliper material

g4) Epaisseur du disque neuf
 Thickness of new disc

g5) Diamètre extérieur du disque
 External diameter of the disc

g6) Diamètre extérieur de frottement des plaquettes
 External diameter of pads' rubbing surface

g7) Diamètre intérieur de frottement des plaquettes
 Internal diameter of pads' rubbing surface

g8) Longueur hors-tout des plaquettes
 Overall length of the pads

g9) Disques ventilés
 Ventilated discs

	Avant / Front	Arrière/Rear
e)	4	4
e1)	34,9 à 44,5 mm	31,8 à 44,5 mm
g)		
g1)	2	2
g2)	1	1
g3)	Alliage aluminium	Alliage aluminium
g4)	25,4 à 36 +/- 1 mm	16 à 27 +/- 1 mm
g5)	278 à 376 +/- 1.5 mm	247 à 330 +/- 1.5 mm
g6)	278 à 376 +/- 1.5 mm	247 à 330 +/- 1.5 mm
g7)	180 à 288 +/- 1.5 mm	147 à 242 +/- 1.5 mm
g8)	100 à 152 +/- 1.5 mm	60 à 132 +/- 1.5 mm
g9)	<input type="checkbox"/> oui <input checked="" type="checkbox"/> yes	<input type="checkbox"/> oui <input checked="" type="checkbox"/> no

PHOTO No 34,55,56,57,58,59,60 Avant / Front

PHOTO No 61,62,63,64 Arrière / Rear

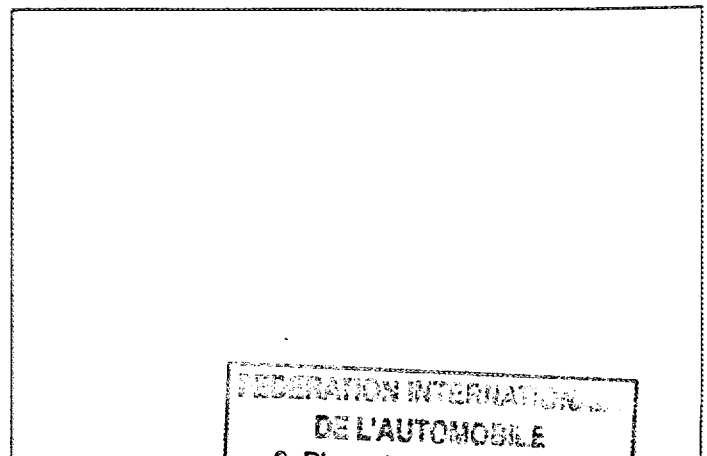
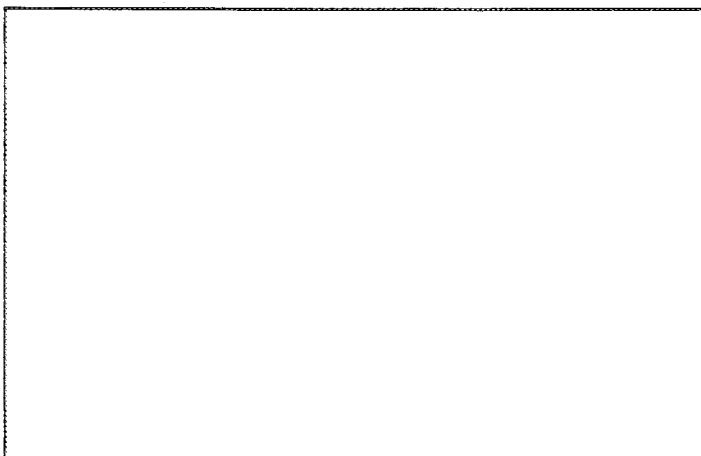

FEDERATION INTERNATIONALE
 DE L'AUTOMOBILE
 8, Place de la Concorde, 8
 75008 PARIS

Marque / Make PEUGEOT

Modèle / Model 306 S16

Homologation No
A-5510

Extension No
01/010

FICHE D'HOMOLOGATION VO POUR FREINS A DISQUE (à utiliser avec première page de " Fiche d'Extension d'Homologation ")
VO HOMOLOGATION FORM FOR DISC BRAKES (to be used with first page of " Form of Homologation Extension ")

803. Freins :
Brakes :

e) Nombre de cylindres par roue
Number of cylinders per wheel

e1) Alésage
Bore

g) Freins à disques :
Disc brakes :

g1) Nombre de plaquettes par roue
Number of pads per wheel

g2) Nombre d'étriers par roue
Number of calipers per wheel

g3) Matériau des étriers
Caliper material

g4) Epaisseur du disque neuf
Thickness of new disc

g5) Diamètre extérieur du disque
External diameter of the disc

g6) Diamètre extérieur de frottement des plaquettes
External diameter of pads' rubbing surface

g7) Diamètre intérieur de frottement des plaquettes
Internal diameter of pads' rubbing surface

g8) Longueur hors-tout des plaquettes
Overall length of the pads

g9) Disques ventilés
Ventilated discs

	Avant / Front	Arrière/Rear
e)	_____	2
e1)	_____ mm	31,8 à 44,5 mm
g)		
g1)	_____	2
g2)	_____	1
g3)		Alliage aluminium
g4)	_____ +/- 1 mm	7 à 12 +/- 1 mm
g5)	_____ +/- 1.5 mm	247 à 330 +/- 1.5 mm
g6)	_____ +/- 1.5 mm	247 à 330 +/- 1.5 mm
g7)	_____ +/- 1.5 mm	147 à 242 +/- 1.5 mm
g8)	_____ +/- 1.5 mm	60 à 132 +/- 1.5 mm
g9)	<input type="checkbox"/> oui <input type="checkbox"/> yes <input type="checkbox"/> non <input type="checkbox"/> no	<input checked="" type="checkbox"/> oui <input checked="" type="checkbox"/> yes <input type="checkbox"/> non <input type="checkbox"/> no

PHOTO No

Avant / Front

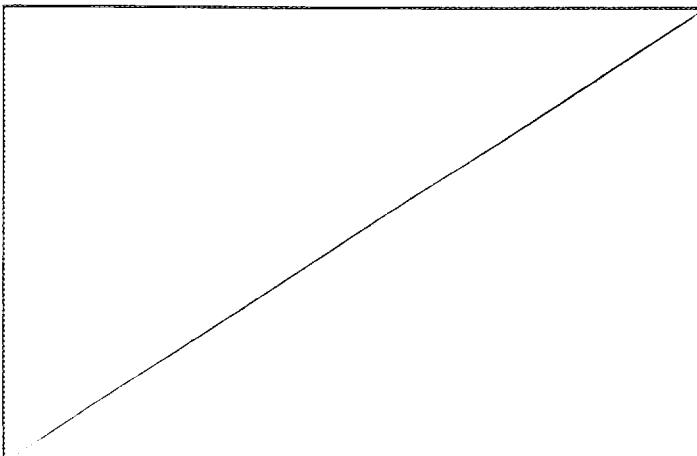
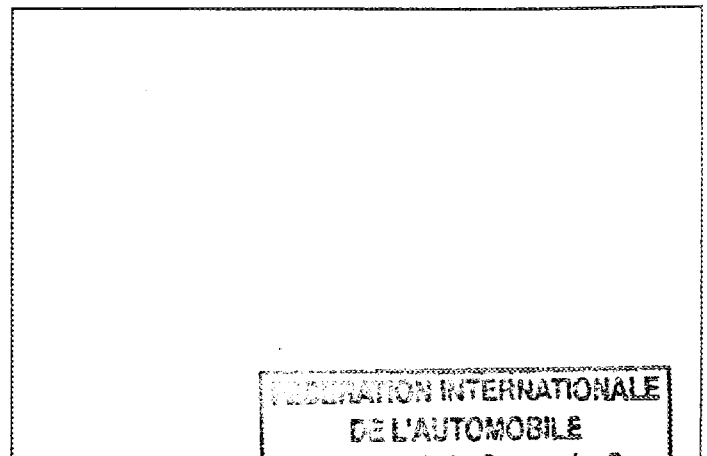

PHOTO No

65, 66, 67, 64

Arrière / Rear



FEDERATION INTERNATIONALE
DE L'AUTOMOBILE
8, Place de la Concorde, 8
75008 PARIS

Marque
Make PEUGEOT

Modèle
Model 306 S16

Homologation No
A-3510

Extension No
01/01V0

PHOTO No 1

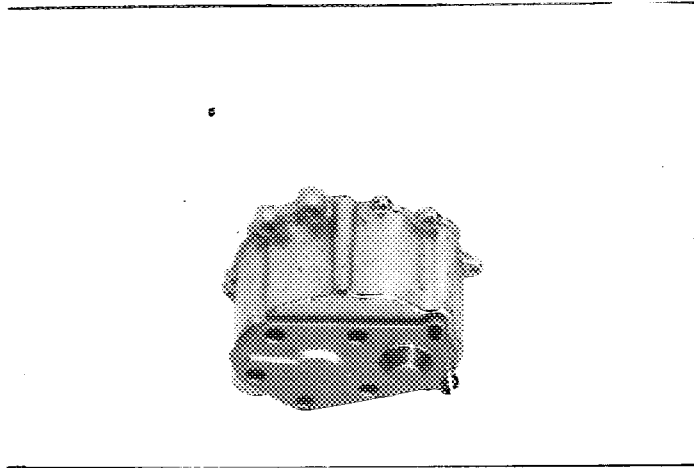

PHOTO No 2

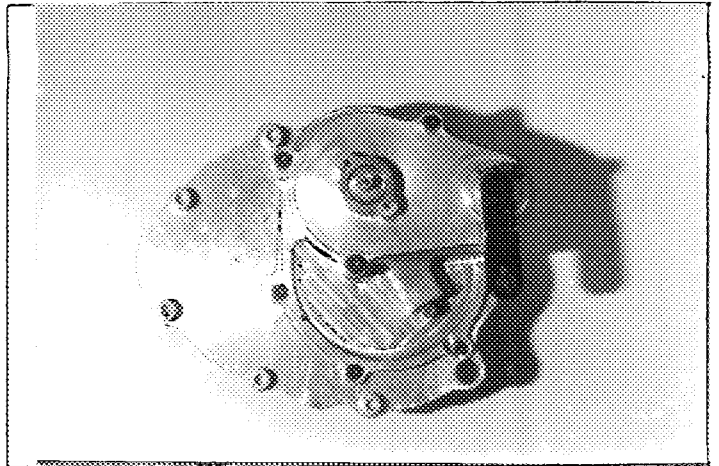

PHOTO No 3

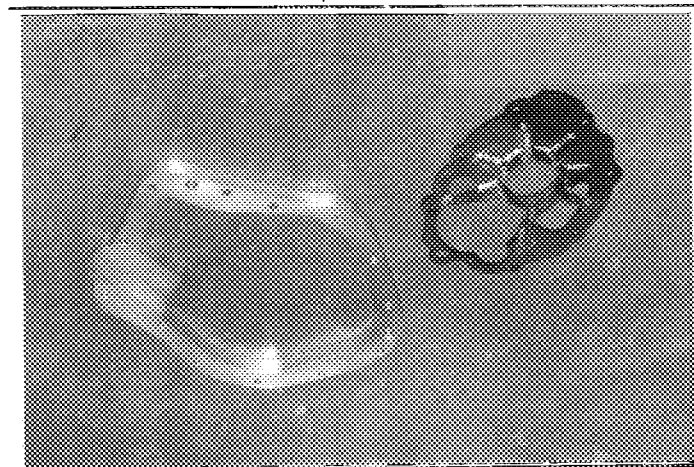

PHOTO No 4

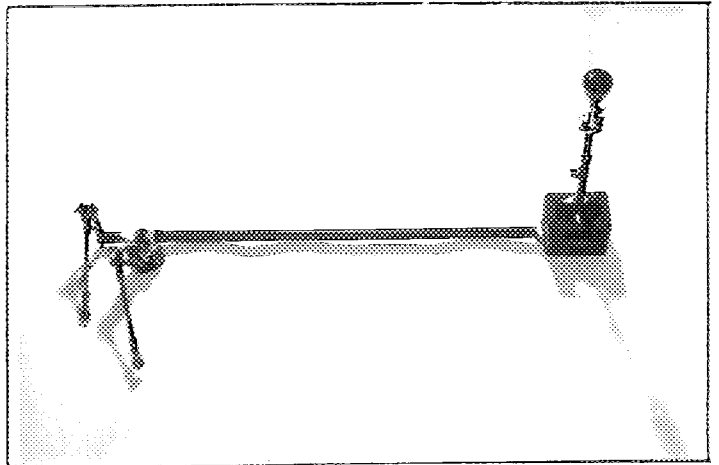

PHOTO No 5

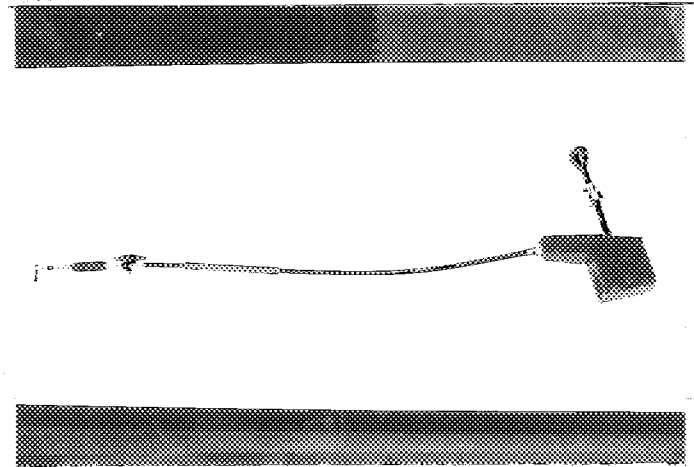
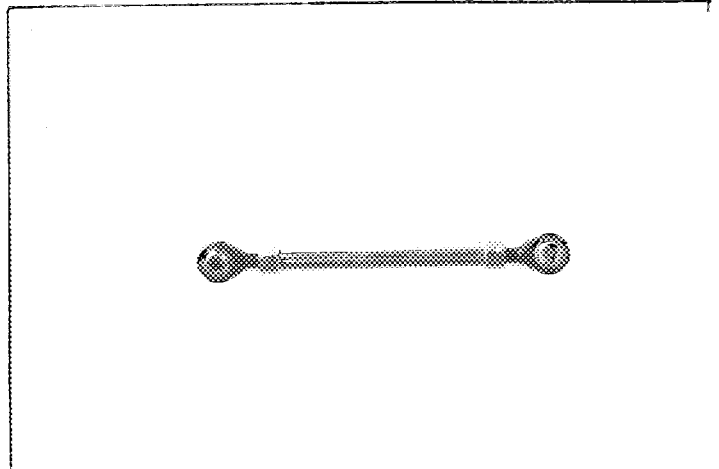

PHOTO No 6



FEDERATION INTERNATIONALE
DE L'AUTOMOBILE
8, Place de la Concorde, 8
75008 PARIS

Marque
Make PEUGEOT

Modèle
Model 306 S16

Homologation No
A-5510

Extension No
01/01V0

PHOTO No 7

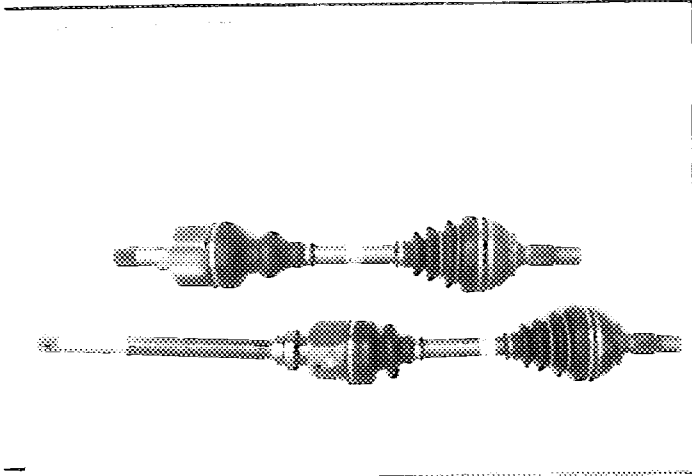

PHOTO No 8

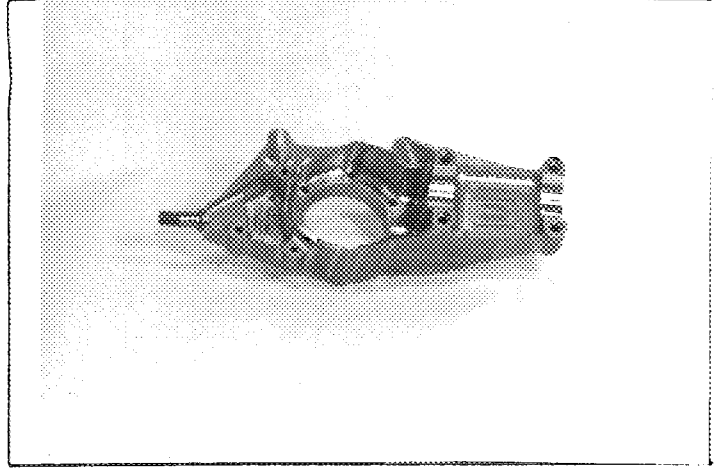

PHOTO No 9

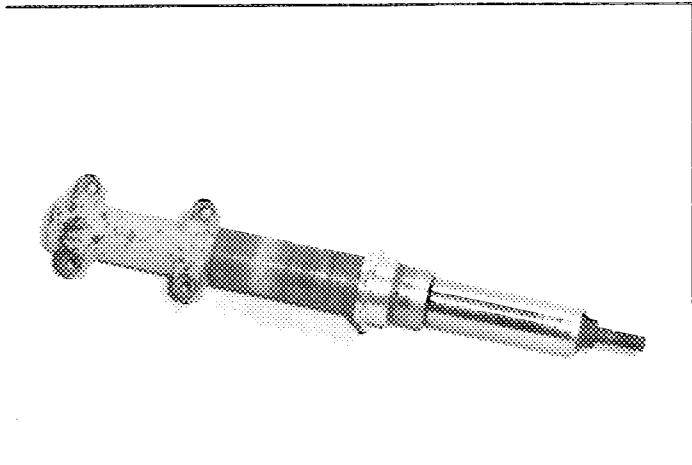

PHOTO No 10

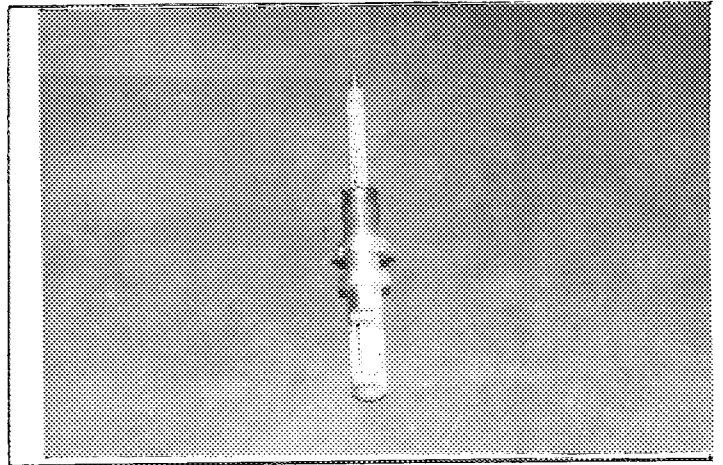

PHOTO No 11

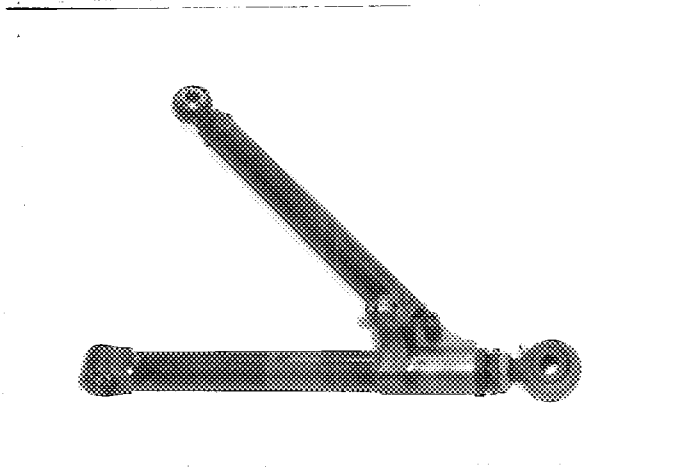
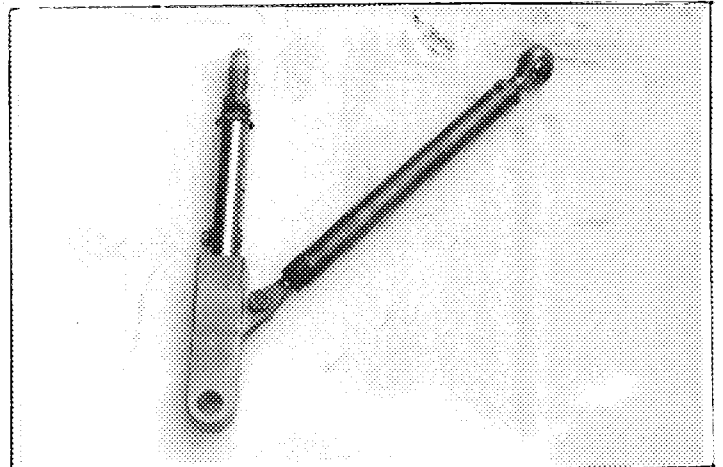

PHOTO No 12



FEDERATION INTERNATIONALE
DE L'AUTOMOBILE
8, Place de la Concorde, 8
75008 PARIS

Marque
Make PEUGEOT

Modèle
Model 306 S16

Homologation No.
A-5510

Extension No.
01/01V0

PHOTO No 13

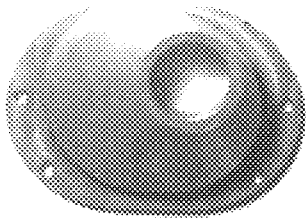

PHOTO No 14

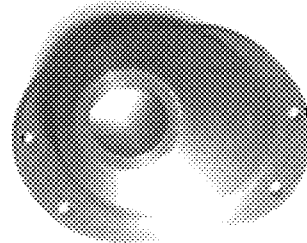

PHOTO No 15

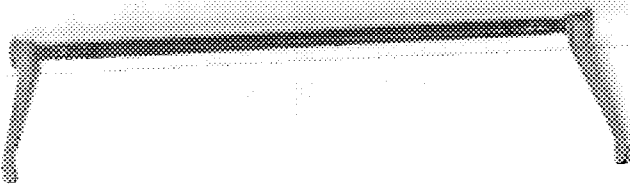

PHOTO No 16

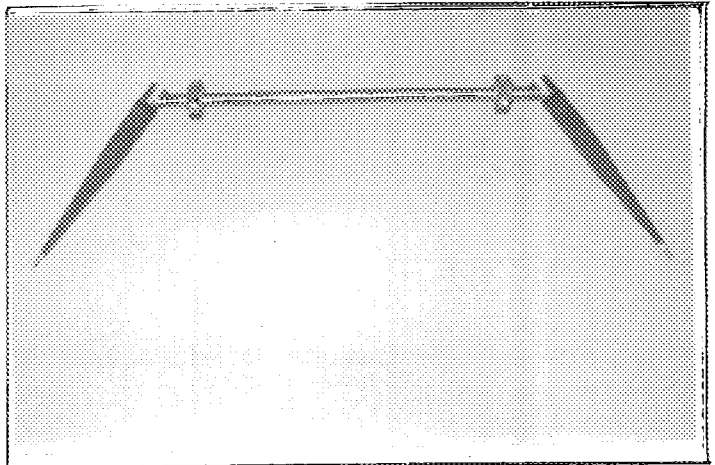

PHOTO No 17

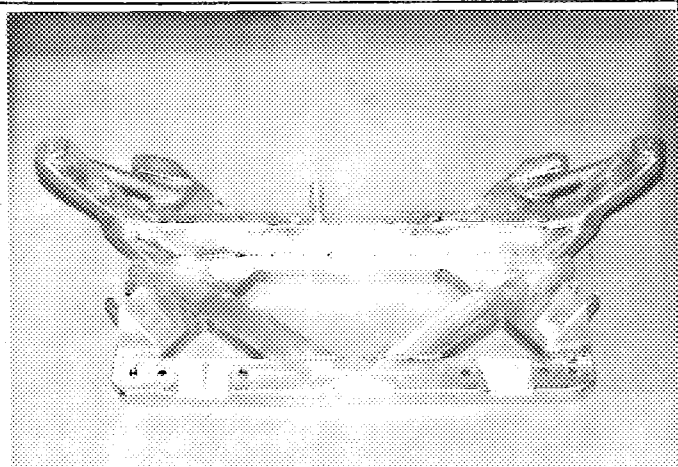
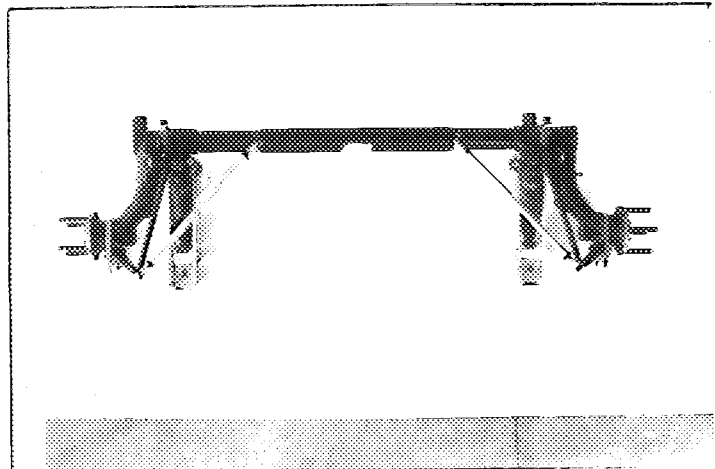

PHOTO No 18



FEDERATION INTERNATIONALE
DE L'AUTOMOBILE
8, Place de la Concorde, 8
75008 PARIS

Marcue
Make PEUGEOT

Modèle
Model 306 S16

Homologation No
A-5510

Extension No
01/01V0

PHOTO No 19

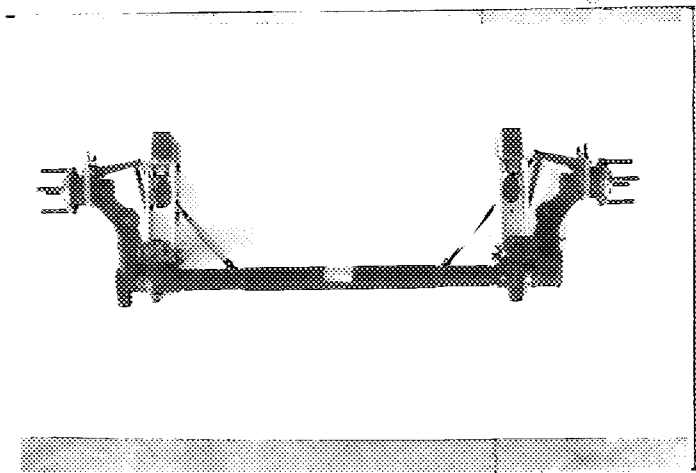

PHOTO No 20

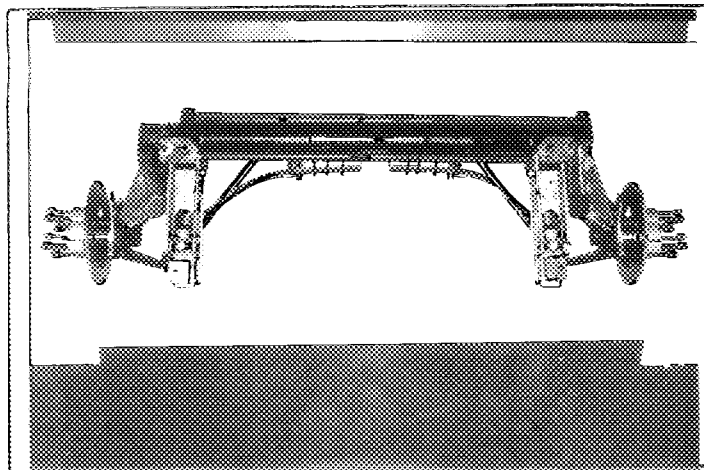

PHOTO No 21

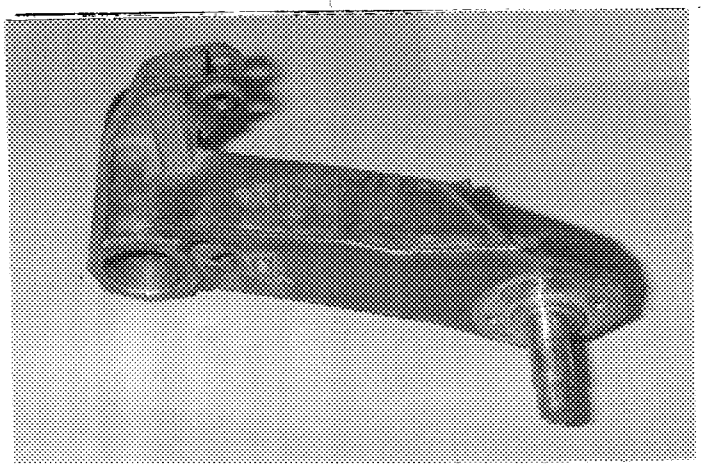

PHOTO No 22

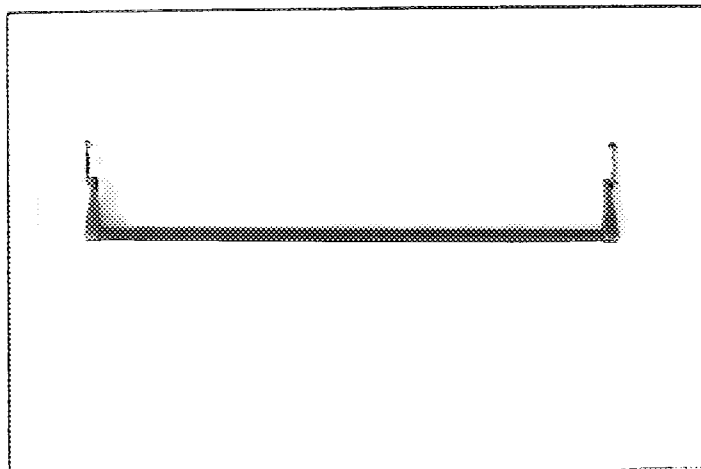

PHOTO No 23

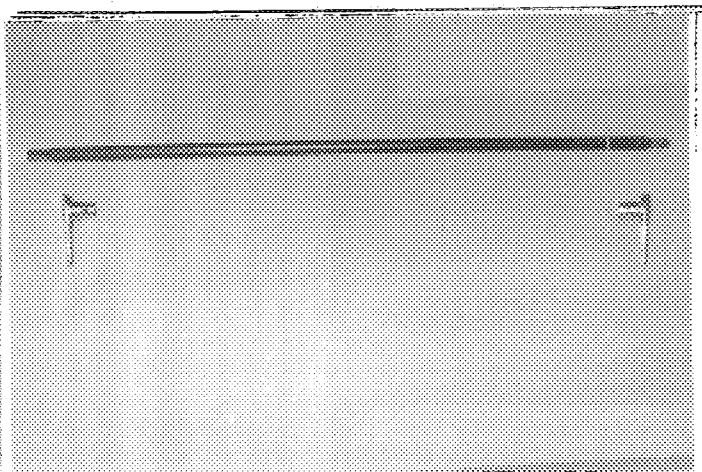
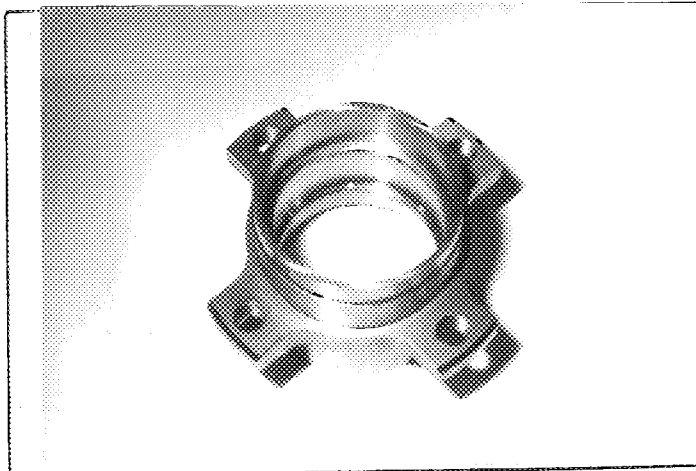

PHOTO No 24



FEDERATION INTERNATIONALE
DE L'AUTOMOBILE
8, Place de la Concorde, 8
75008 PARIS

Marque PEUGEOT
Make

Modèle 306 S16
Model

Homologation No.
A-5510

Extension No.
01/01V0

PHOTO No 25

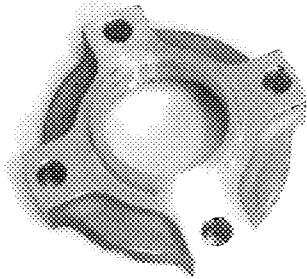

PHOTO No 26

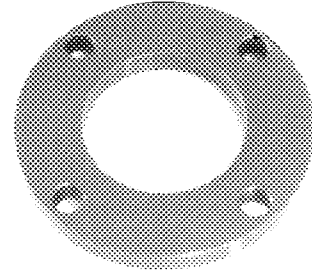

PHOTO No 27

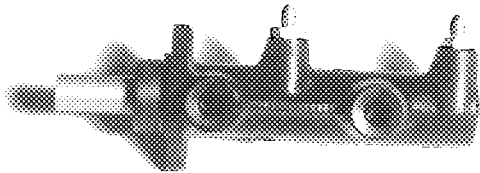

PHOTO No 28

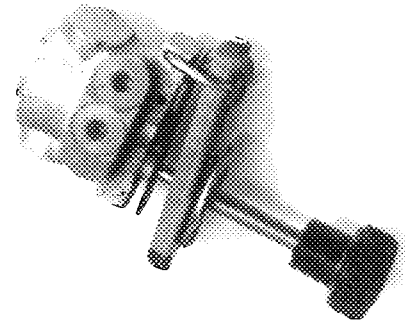

PHOTO No 29

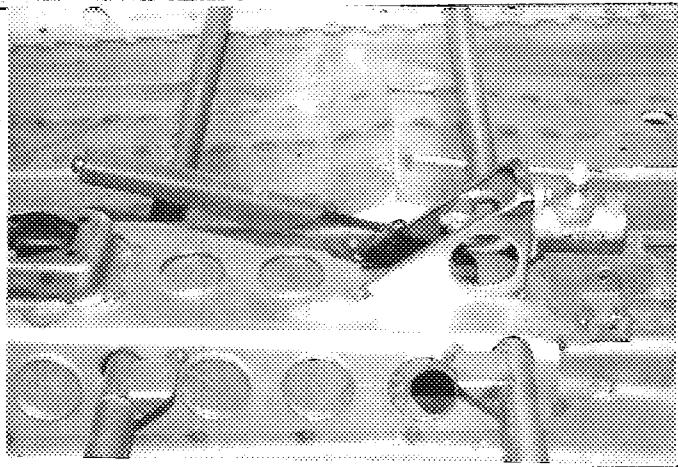

PHOTO No 30



FEDERATION INTERNATIONALE
DE L'AUTOMOBILE
8, Place de la Concorde, 8
75008 PARIS

PHOTO No 31

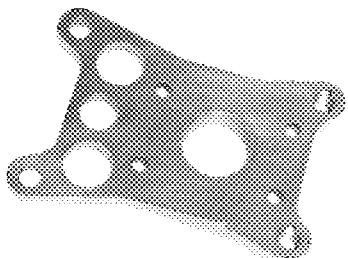

PHOTO No 32

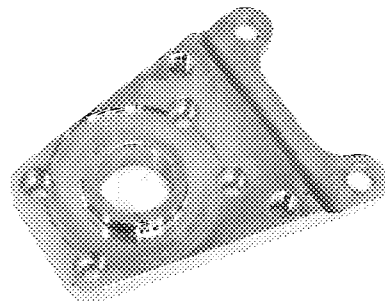

PHOTO No 33

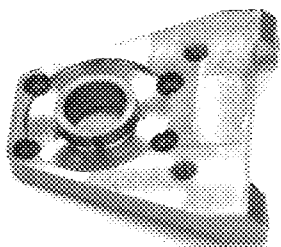

PHOTO No 34

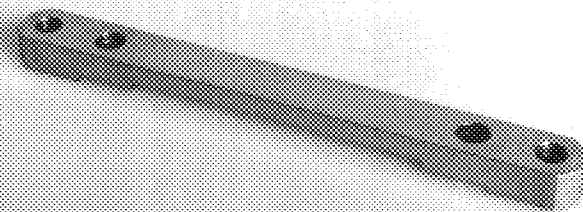
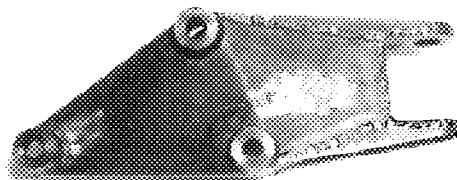

PHOTO No 35



PHOTO No 36



Marque PEUGEOT
Make

Modèle 306 S16
Model

Homologation No.
A-5510

Extension No.
01/01V0

PHOTO No 37

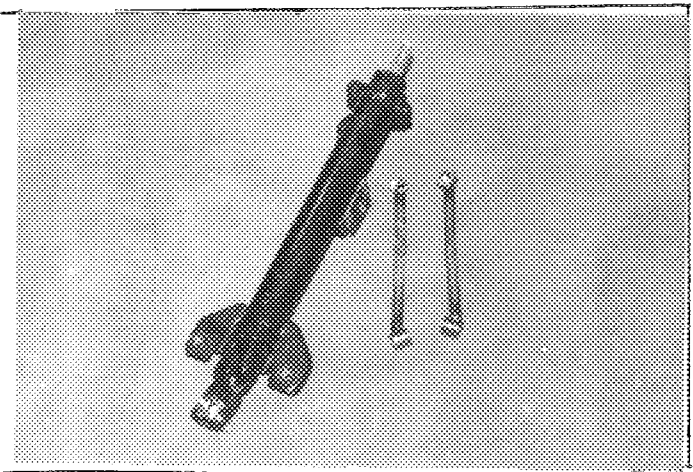

PHOTO No 38

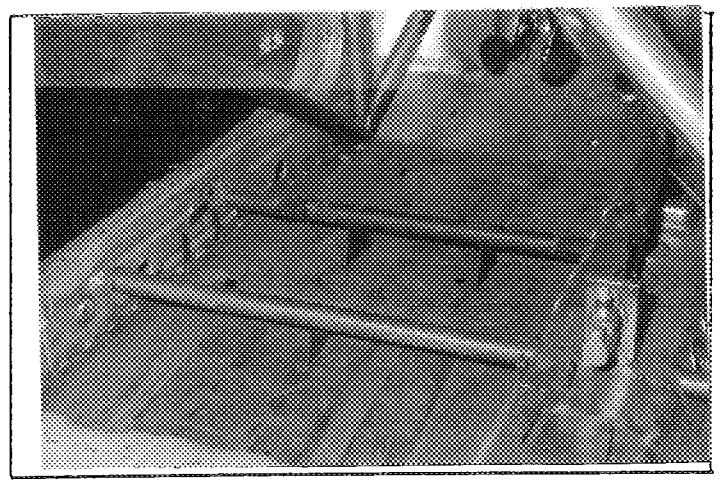

PHOTO No 39

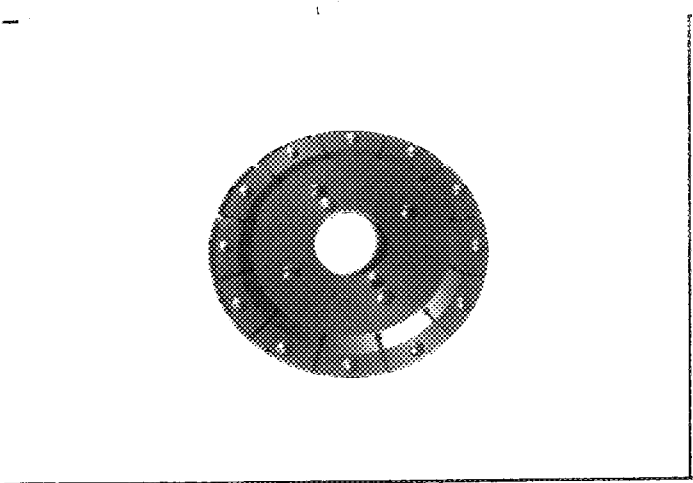

PHOTO No 40

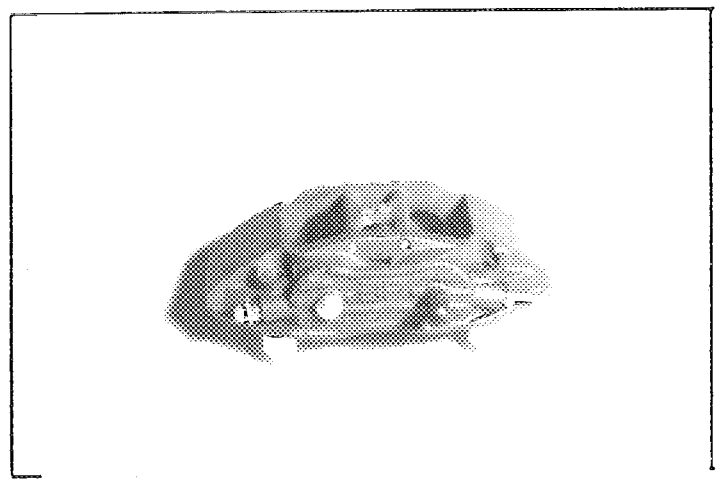

PHOTO No 41

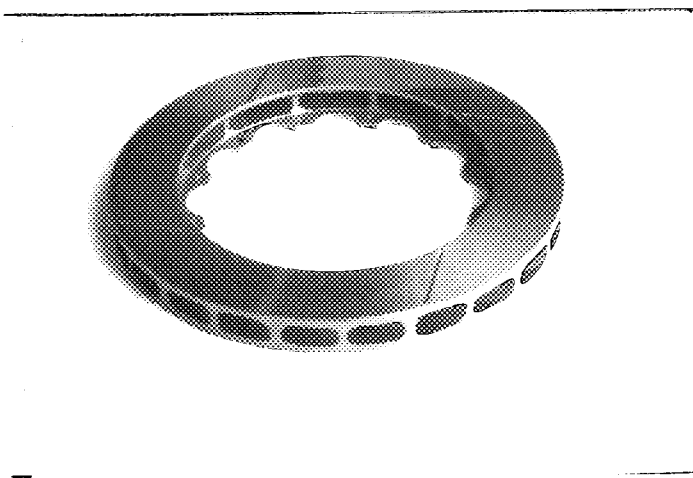
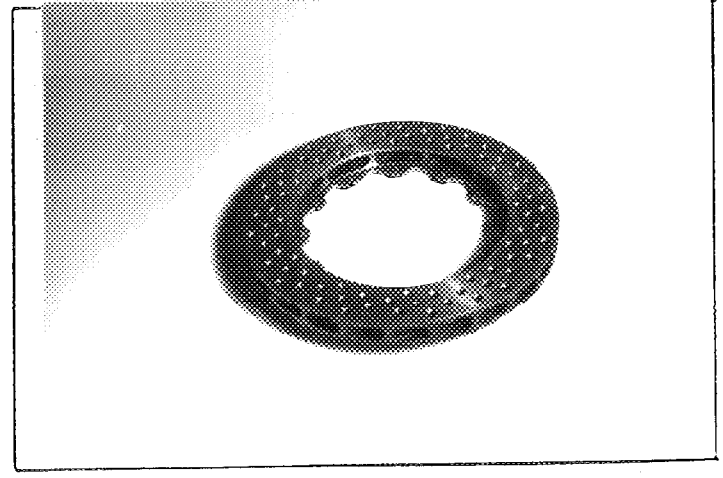

PHOTO No 42



Marque
Make PEUGEOT

Modèle
Model 306 S16

Homologation No.
A-5510

Extension No.
01/01V0

PHOTO No 43

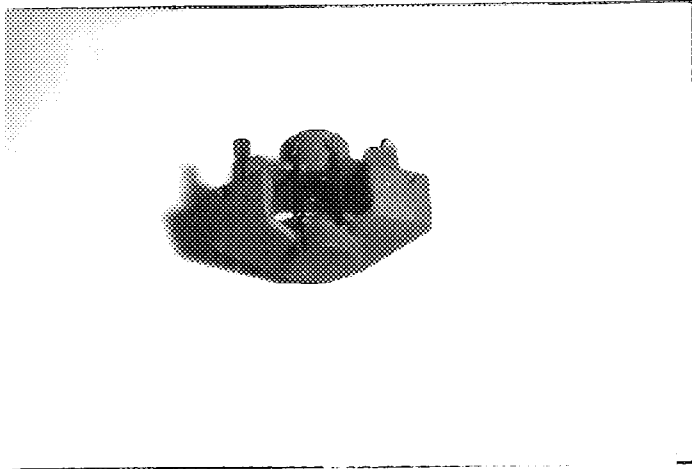

PHOTO No 44

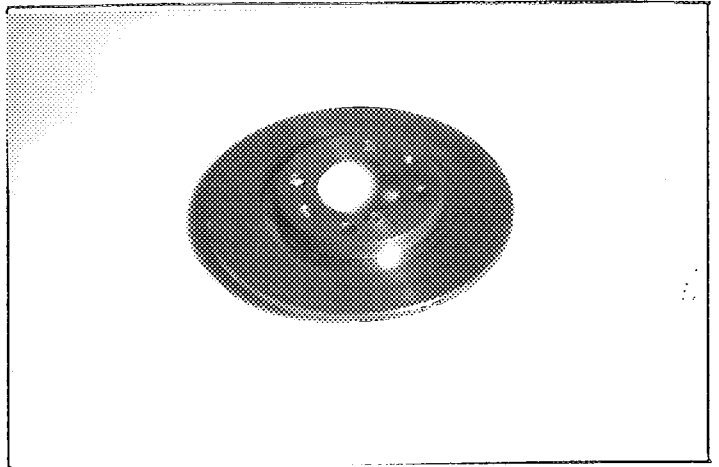

PHOTO No 45

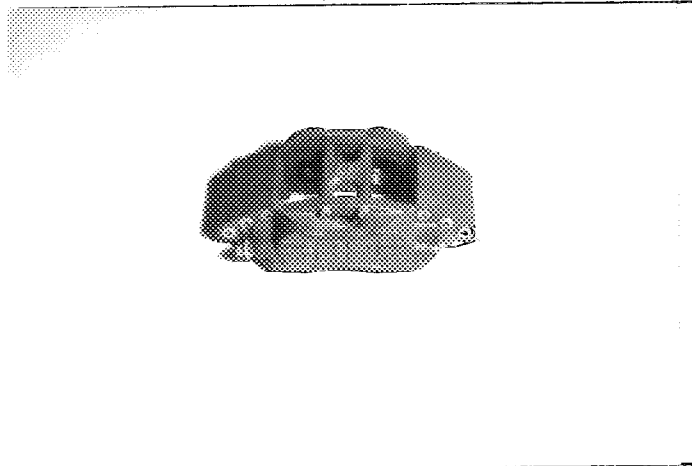

PHOTO No 46

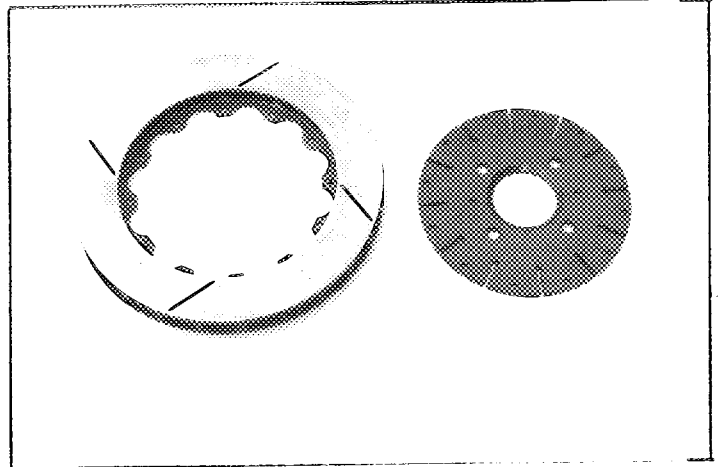

PHOTO No 47

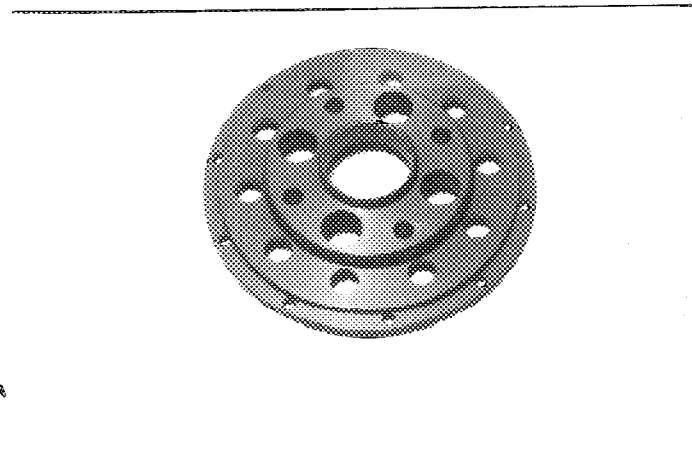
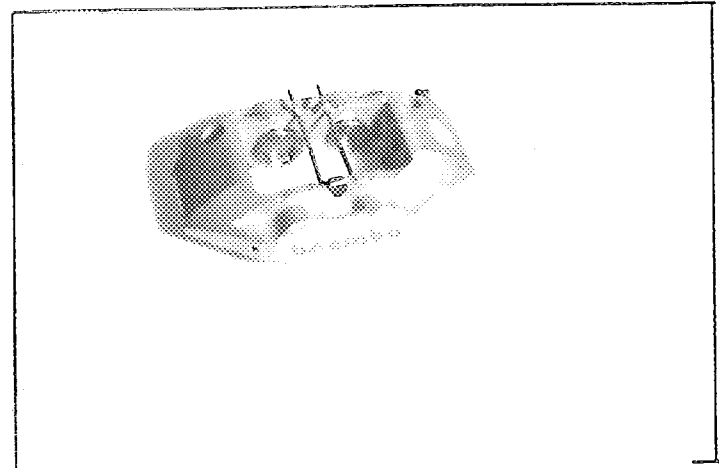

PHOTO No 48



FEDERATION INTERNATIONALE
DE L'AUTOMOBILE
8, Place de la Concorde, 8
75008 PARIS

Marque
Make PEUGEOT

Modèle
Model 306 S16

Homologation No
A-5510

Extension No
01/01V0

PHOTO No 49

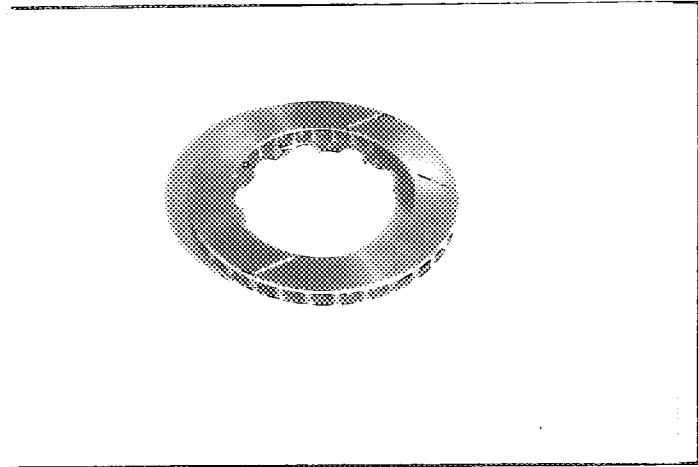

PHOTO No 50

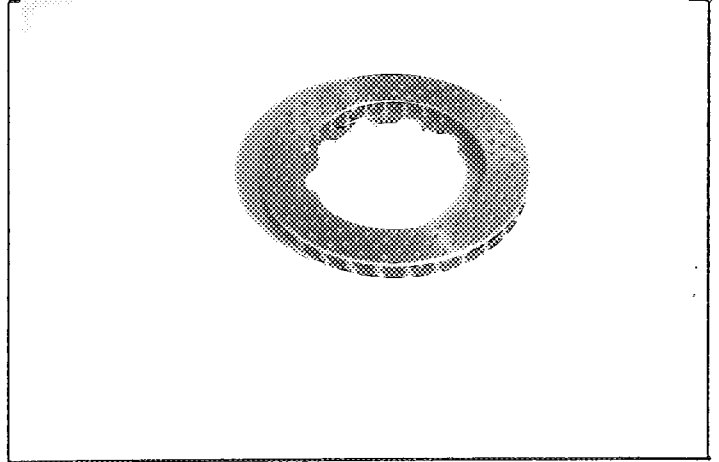

PHOTO No 51

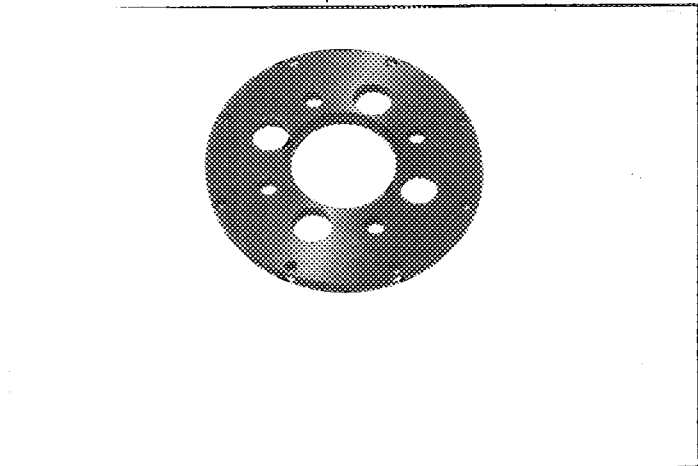

PHOTO No 52

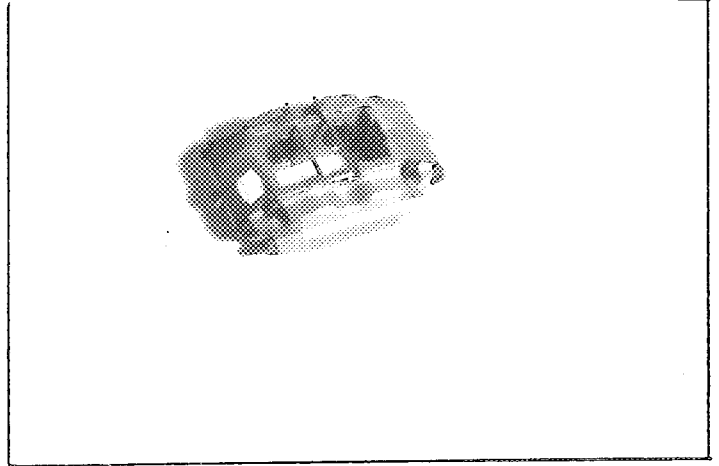

PHOTO No 53

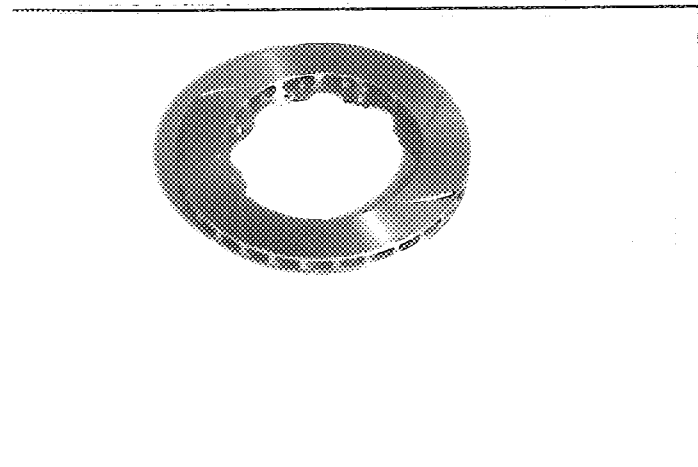
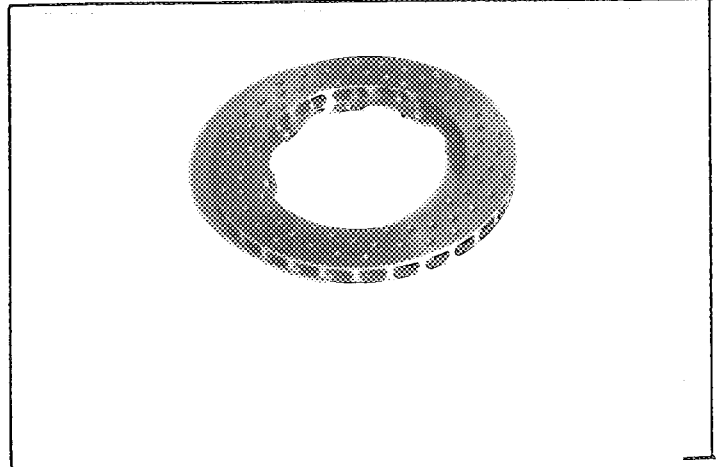

PHOTO No 54



Marque PEUGEOT
Make

Modèle 306 S16
Model

Homologation No.
A-5510

Extension No.
01/01V0

PHOTO No 55

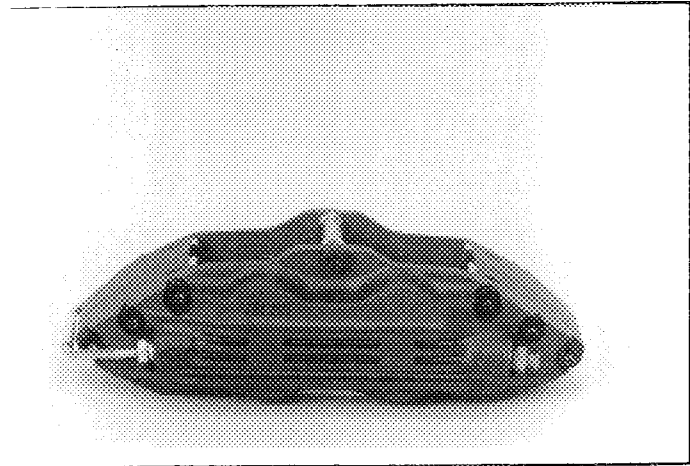

PHOTO No 56

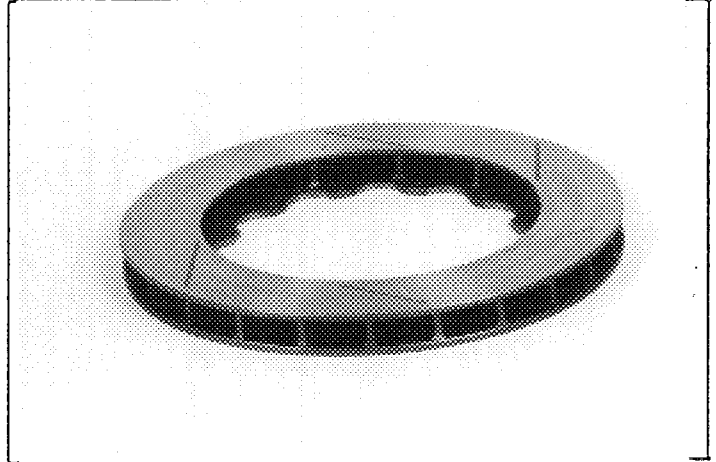

PHOTO No 57



PHOTO No 58

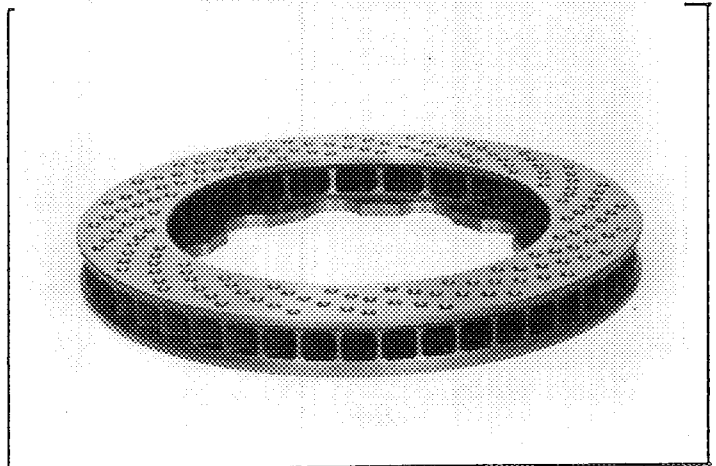

PHOTO No 59

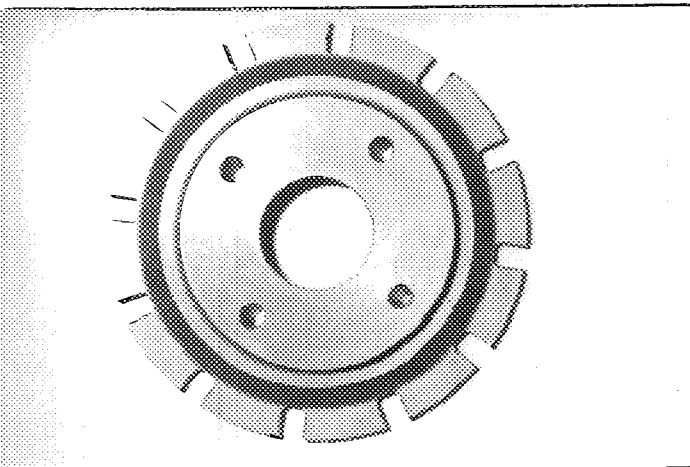
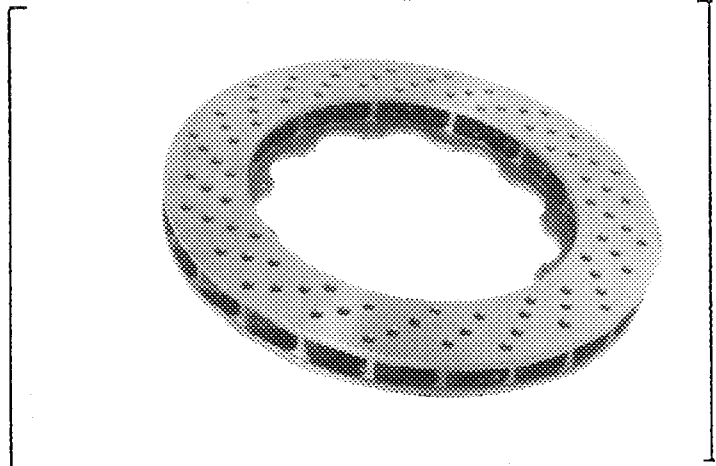

PHOTO No 60



Marque
Make PEUGEOT

Modèle
Model 306 S16

Homologation No
A-5510

Extension No
01/01V0

PHOTO No 61

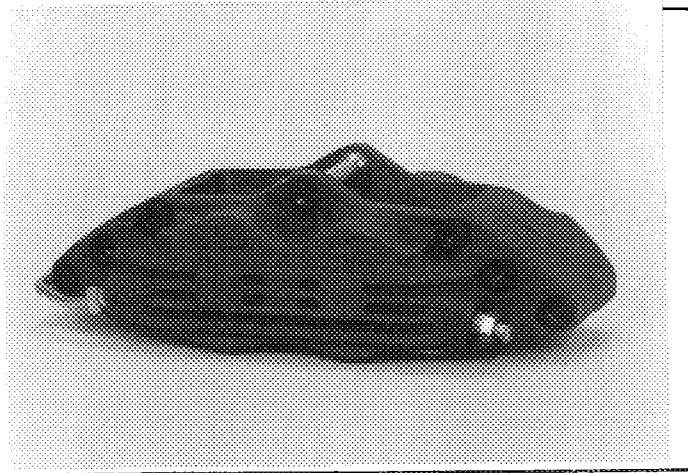

PHOTO No 62

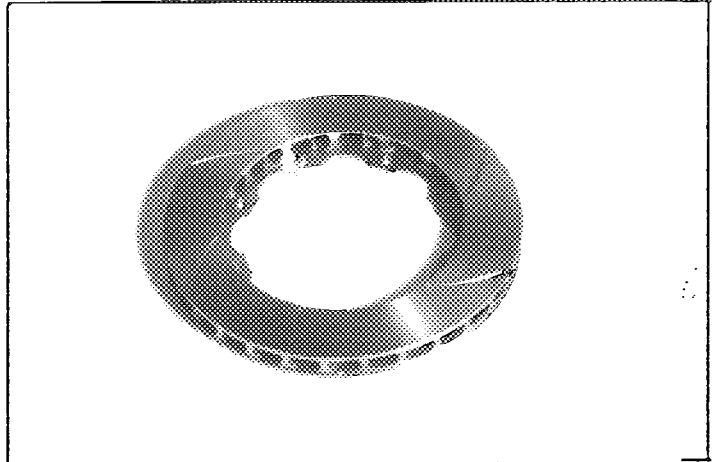

PHOTO No 63

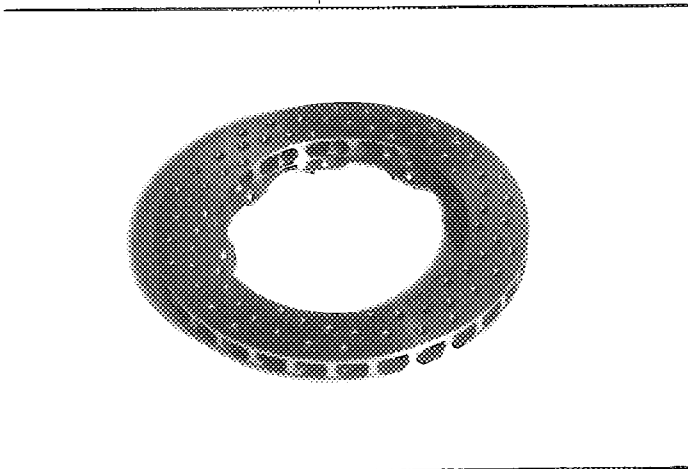

PHOTO No 64

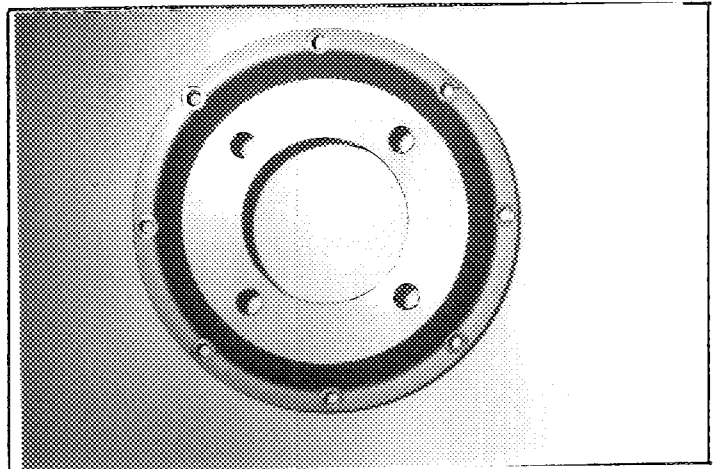

PHOTO No 65

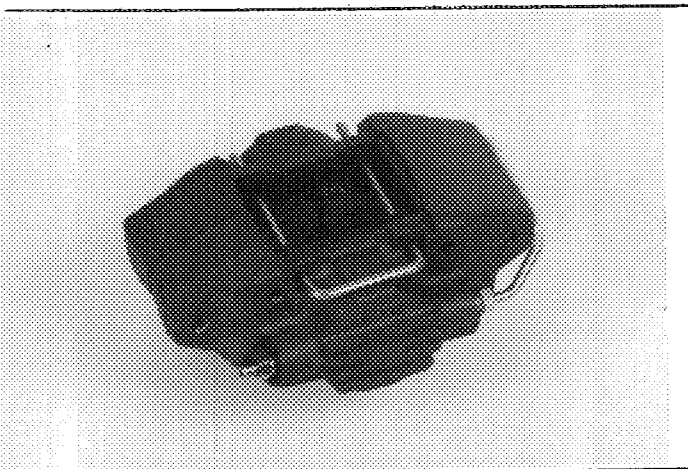
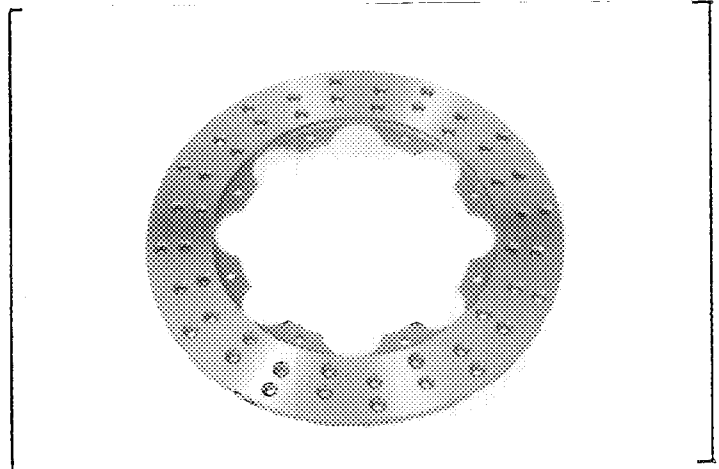

PHOTO No 66



FEDERATION INTERNATIONALE
DE L'AUTOMOBILE
8, Place de la Concorde, 8
75008 PARIS

Marque Make PEUGEOT

Modèle Model 306 S16

Homologation No
A-5510

Extension No
01/01V0

PHOTO No 67

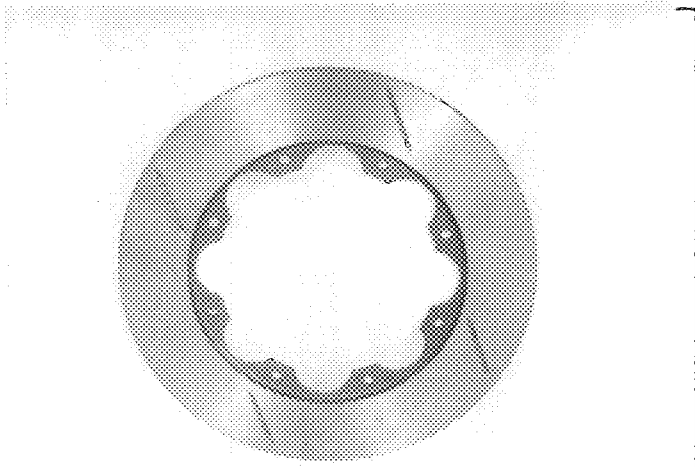

PHOTO No 68

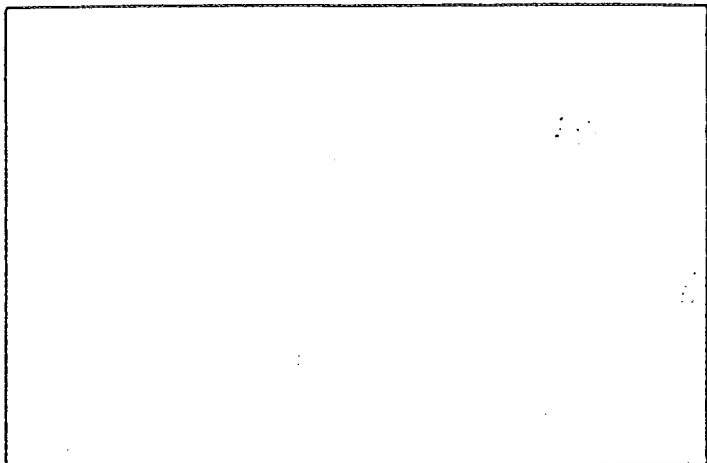

PHOTO No 69

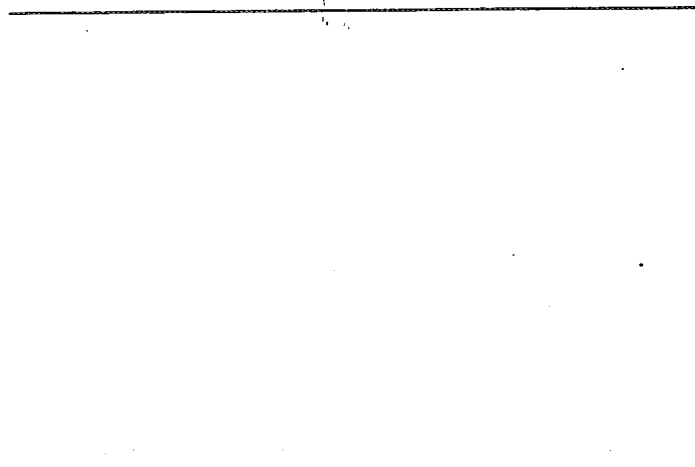

PHOTO No 70

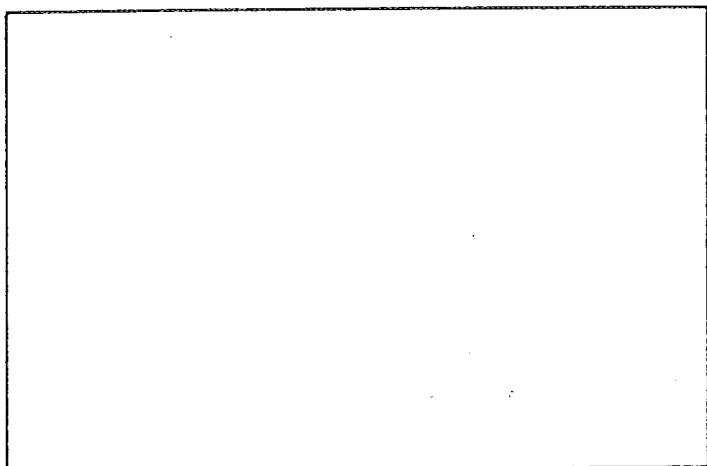

PHOTO No 71

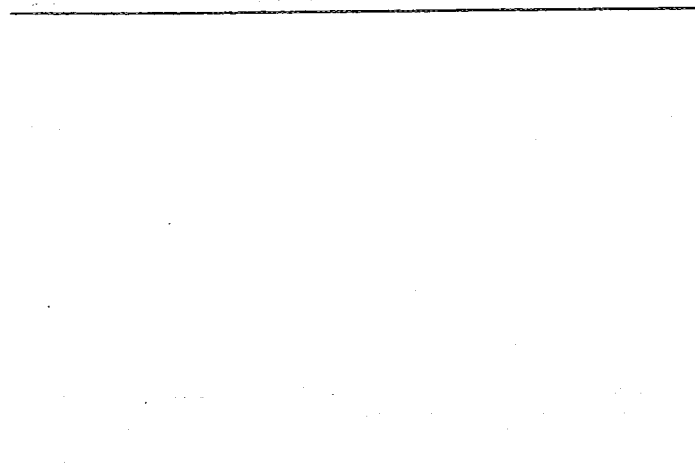
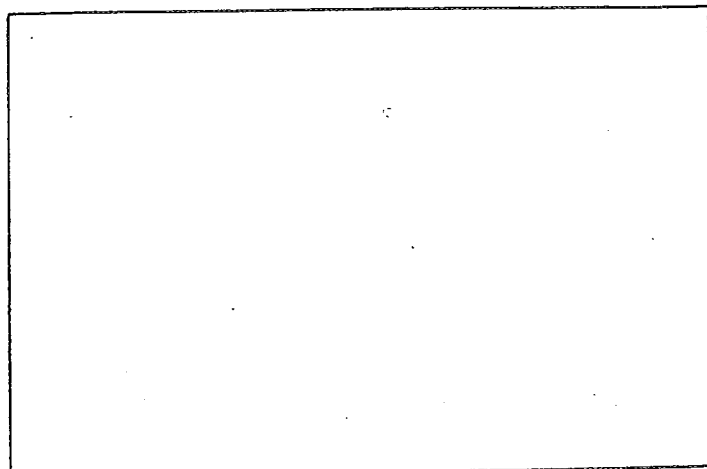
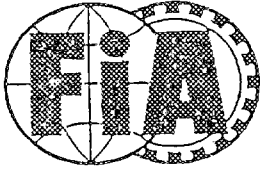

PHOTO No 72



FEDERATION INTERNATIONALE
DE L'AUTOMOBILE
8, Place de la Concorde, 8
75003 PARIS



FEDERATION INTERNATIONALE
DU SPORT AUTOMOBILE

Homologation No

A-5510

Groupe
Group

A/B/N/T1

Extension No

02/02V0

FICHE D'EXTENSION D'HOMOLOGATION POUR ARMATURE DE SECURITE
FORM OF HOMOLOGATION EXTENSION FOR SAFETY CAGE

VO Variante option / Option variant

Véhicule: Constructeur PEUGEOT Modèle et type 306 S16
Vehicle: Manufactureur Model and type

Homologation valable à partir du 01 AVR. 1994
Homologation valid as from

	Arceau principal Main rollbar	Entretoise longitudinale Longitudinal strut	Entretoise diagonale Diagonal Strut	Arceau avant Front rollbar
Matériau Material	25 CD 4S	25CD4S	25CD4S	25CD4S
Diamètre extérieur Exterior diameter	50 mm	40 mm	40 mm	40 mm
Epaisseur de paroi Wall thickness	2 mm	1,5 mm	1 mm	1,5 mm
Limite élastique Elastic limit	40 kg/mm ²	40 kg/mm ²	40 kg/mm ²	40 kg/mm ²
Résistance à la traction Tensile strength	60 kg/mm ²	60 kg/mm ²	60 kg/mm ²	60 kg/mm ²

Fabricant de l'armature PEUGEOT SPORT Poids total y compris les fixations 33 kg
Structure manufacturer Total weight including fixations

Armature complète hors de la voiture
Complete structure outside the car

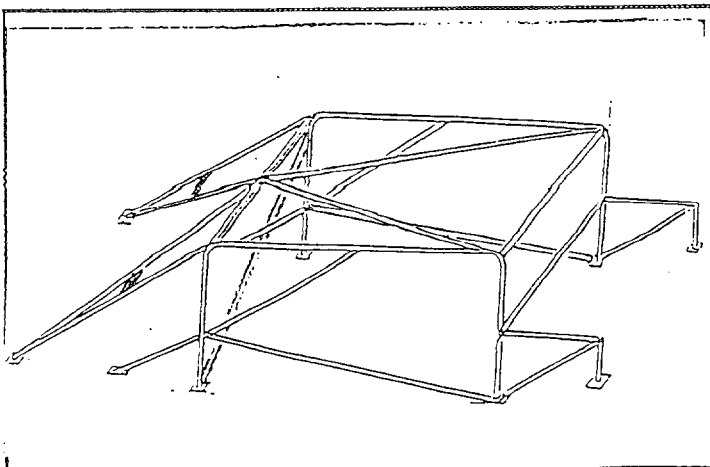

Nous attestons que la présente armature de sécurité répond aux dispositions de l'Annexe J de la FISA, en particulier en ce qui concerne ses implantations, ses connexions, et ses résistances aux contraintes.

We certify that the present safety structure complies with the conditions of the FISA Appendix J with regard to its attachments, its connections, and its resistances.



Signature du représentant du constructeur du véhicule
Signature of the car manufacturer representative
Jean Pierre BAQUILLAE

Marque
Make PEUGEOT

Modèle
Model 306 S16

Homologation No.
A-5510

Extension No.
02/02V0

PHOTO No 1

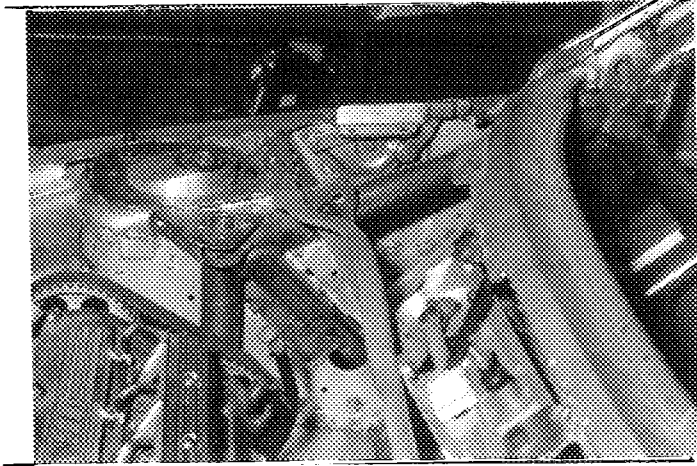

PHOTO No 2

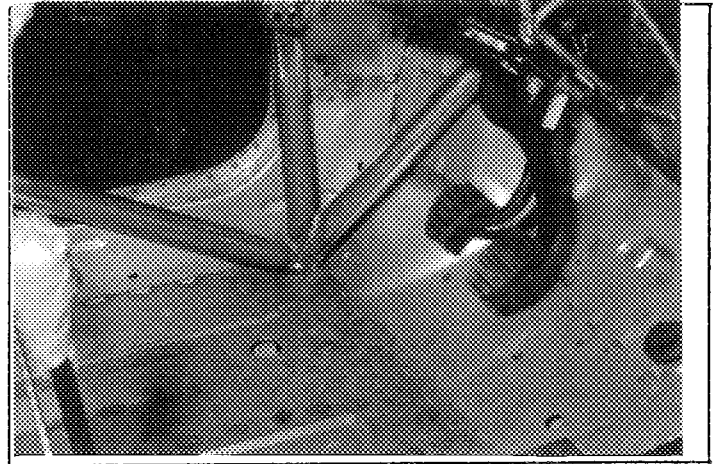

PHOTO No 3

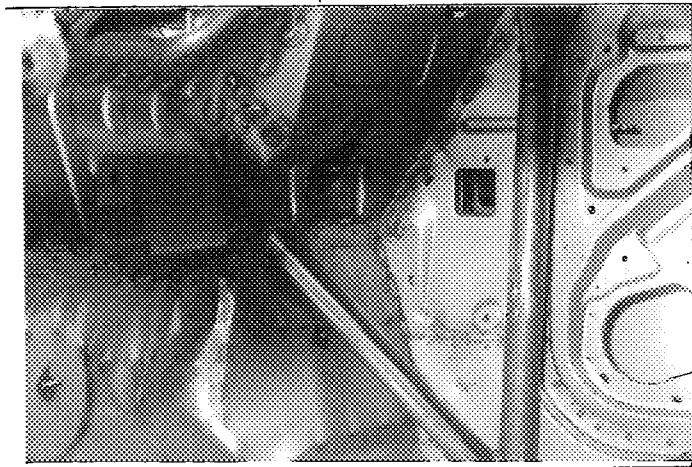

PHOTO No 4

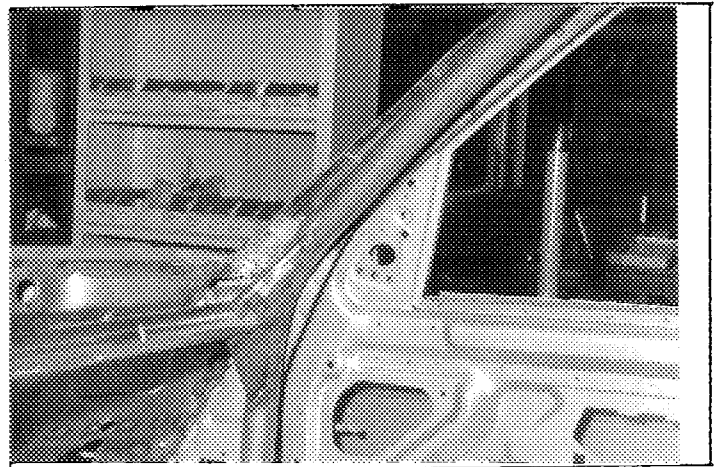

PHOTO No 5

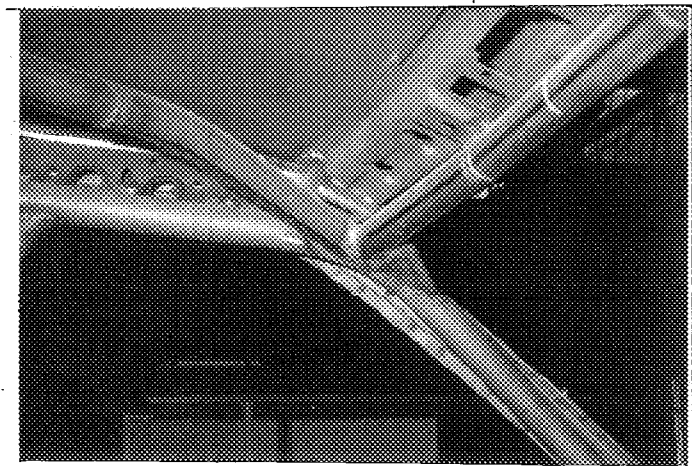
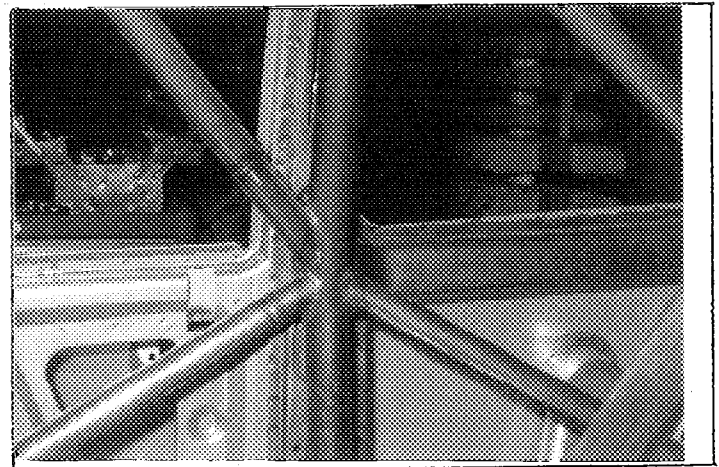

PHOTO No 6



FEDERATION INTERNATIONALE
DE L'AUTOMOBILE
8, Place de la Concorde, 8
75008 PARIS

Marque Make PEUGEOT

Modèle Model 306 S16

Homologation No
A-5510

Extension No
02/02V0

PHOTO No 7

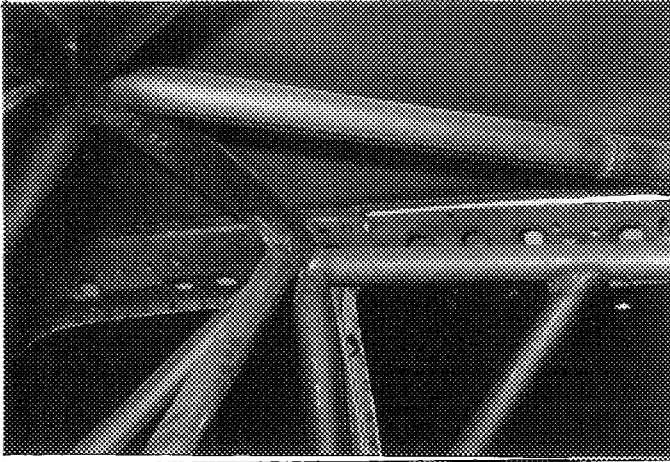

PHOTO No 8

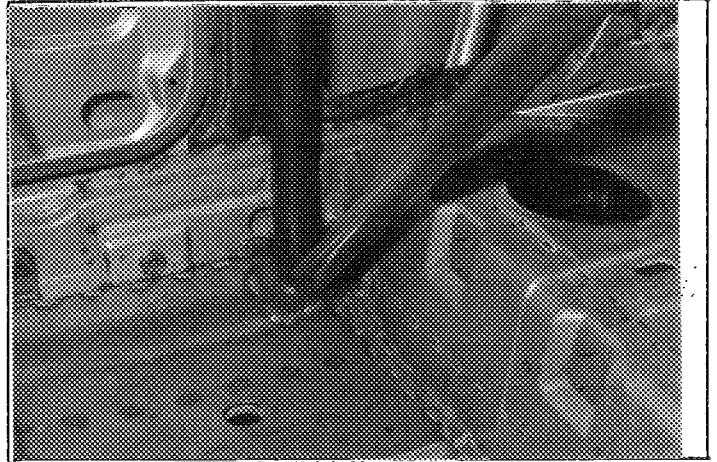

PHOTO No 9

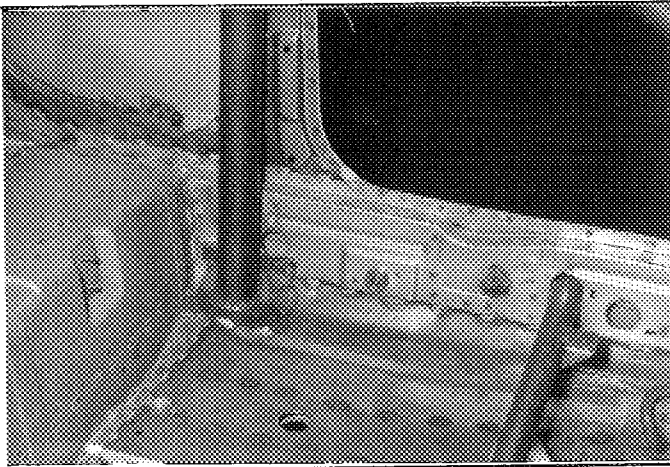

PHOTO No 10

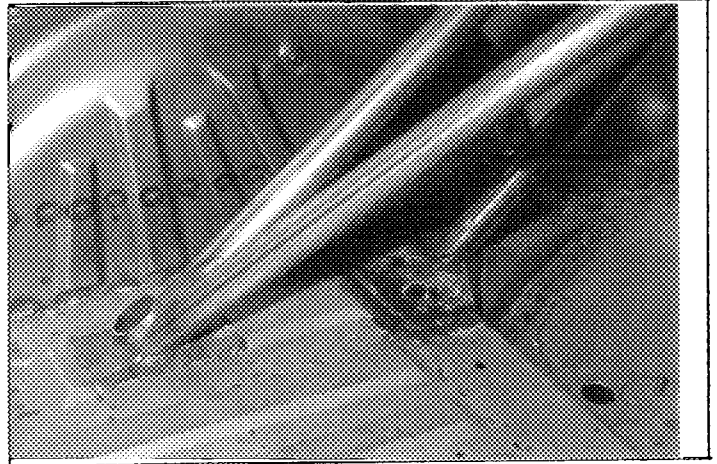

PHOTO No 11

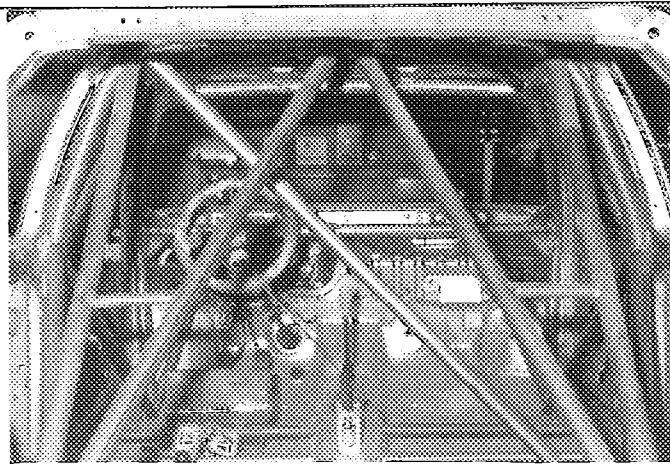
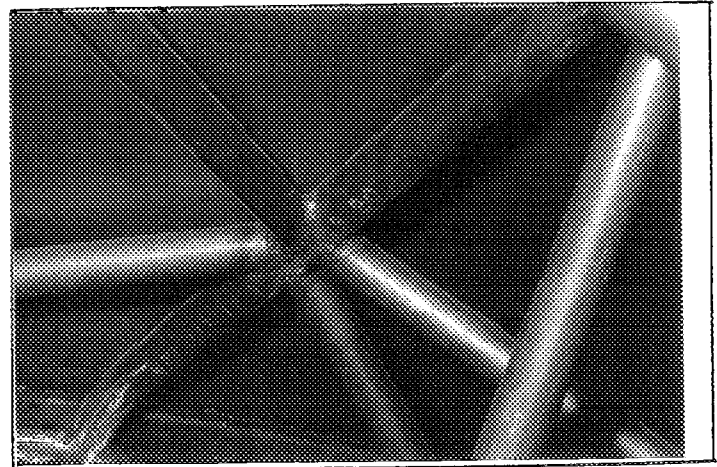

PHOTO No 12



FEDERATION INTERNATIONALE
DE L'AUTOMOBILE
8, Place de la Concorde, 8
75008 PARIS

Marque
Make

PEUGEOT

Modèle
Model

306 S16

Homologation No

A-5510

Extension No

02/02V0

PHOTO No 13

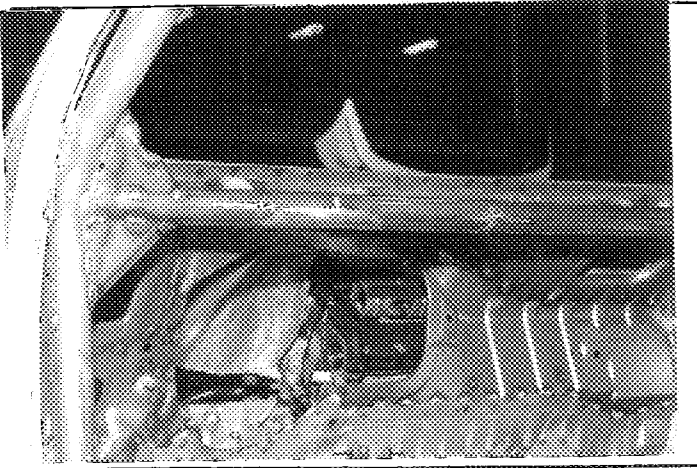

PHOTO No

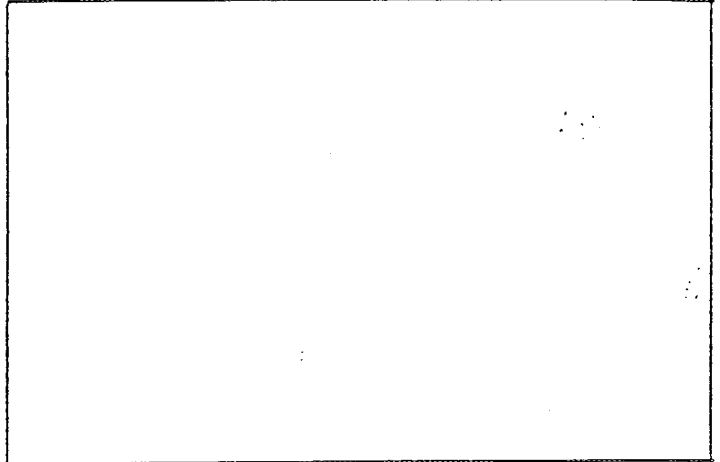

PHOTO No

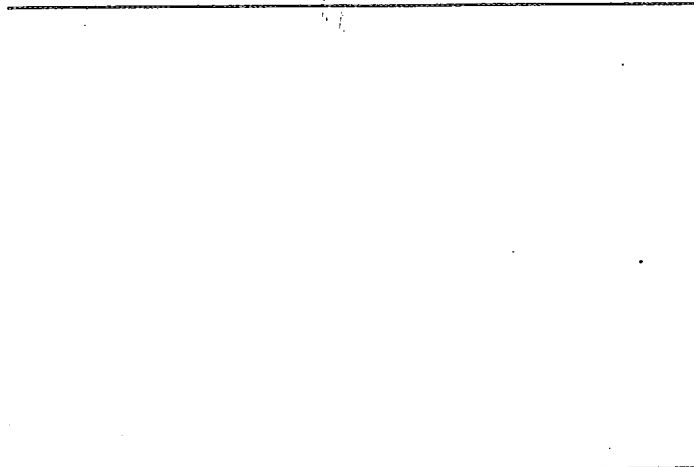

PHOTO No

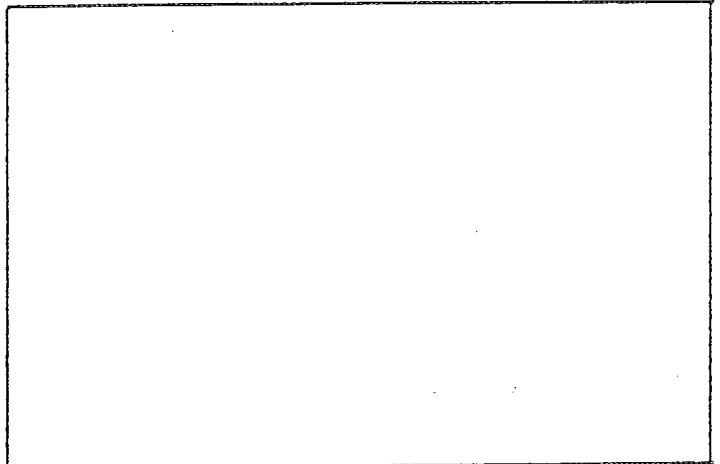

PHOTO No

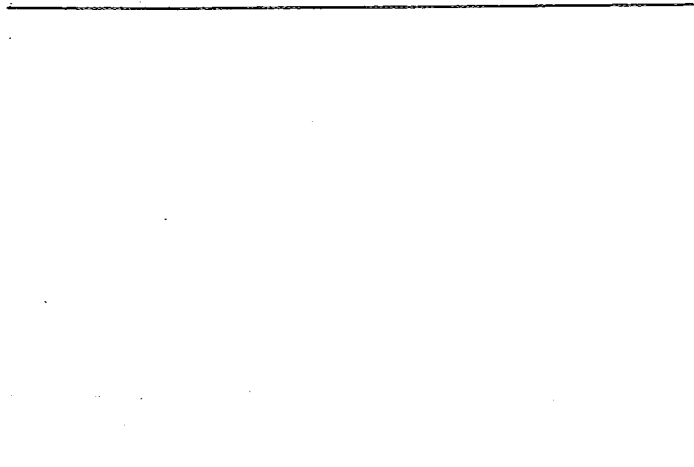
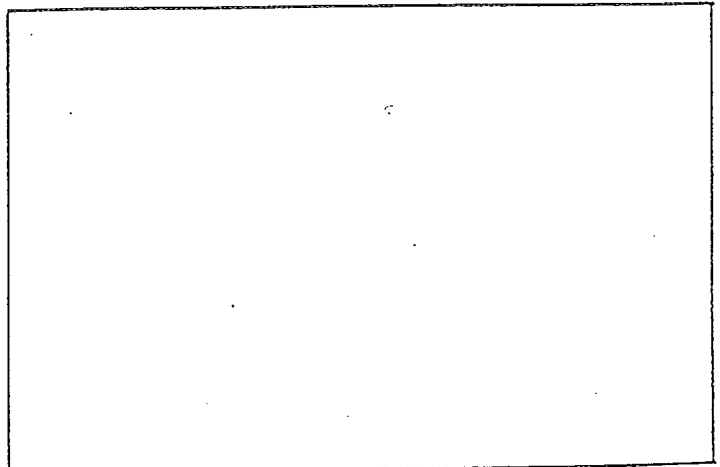
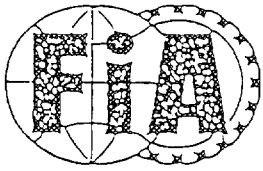

PHOTO No





FEDERATION INTERNATIONALE
DU SPORT AUTOMOBILE

Homologation No

A-5510

Groupe A/B/N/T1
Group

Extension No.

03/03V0

FICHE D'EXTENSION D'HOMOLOGATION
FORM OF HOMOLOGATION EXTENSION

- ES Evolution sportive du type / Sporting evolution of the type
- ET Evolution normale du type / Normal evolution of the type
- VF Variante de fourniture / Supply variant
- VO Variante option / Option variant
- ER Erratum / Erratum

Véhicule: Constructeur PEUGEOT Modèle et type 306 S16
Vehicle: Manufactureur Model and type

Homologation valable à partir du 10 JUL. 1994
Homologation valid as from

Page ou ext. Page or ext.	Article Article*	Description Description																																																	
1	603	<p>Boîte de vitesse séquentielle Vitesses : AR - Neutre - 1 - 2 - 3 - 4 - 5 - 6</p> <p>e) Rapports Ratios</p> <table border="1"> <thead> <tr> <th rowspan="2"></th> <th colspan="4">Manuelle Manual</th> </tr> <tr> <th>nombre de dents number of teeth</th> <th>rapport ratio</th> <th>constant</th> <th>synchro</th> </tr> </thead> <tbody> <tr> <td>1</td> <td>38/12</td> <td>3,166</td> <td></td> <td></td> </tr> <tr> <td>2</td> <td>36/14</td> <td>2,571</td> <td></td> <td></td> </tr> <tr> <td>3</td> <td>34/16</td> <td>2,125</td> <td></td> <td></td> </tr> <tr> <td>4</td> <td>32/18</td> <td>1,777</td> <td></td> <td></td> </tr> <tr> <td>5</td> <td>30/20</td> <td>1,5</td> <td></td> <td></td> </tr> <tr> <td>6</td> <td>28/22</td> <td>1,272</td> <td></td> <td></td> </tr> <tr> <td>AR / R</td> <td>35/13</td> <td>2,692</td> <td></td> <td></td> </tr> <tr> <td>Constante Constant</td> <td></td> <td></td> <td></td> <td></td> </tr> </tbody> </table> <p>Photo 10</p> <p>f) Grille de vitesses Gear change gate</p> <p>g) Type de lubrification Type of lubrication</p> <p>par pompe à 2 étages intégrés</p>		Manuelle Manual				nombre de dents number of teeth	rapport ratio	constant	synchro	1	38/12	3,166			2	36/14	2,571			3	34/16	2,125			4	32/18	1,777			5	30/20	1,5			6	28/22	1,272			AR / R	35/13	2,692			Constante Constant				
	Manuelle Manual																																																		
	nombre de dents number of teeth	rapport ratio	constant	synchro																																															
1	38/12	3,166																																																	
2	36/14	2,571																																																	
3	34/16	2,125																																																	
4	32/18	1,777																																																	
5	30/20	1,5																																																	
6	28/22	1,272																																																	
AR / R	35/13	2,692																																																	
Constante Constant																																																			

FEDERATION INTERNATIONALE
DE L'AUTOMOBILE
8, Place de la Concorde 8
75008 PARIS

Marque
Make

PEUGEOT

Modèle
Model

306 S16

Homologation No

A-3510

Extension No

03/03VO

Page ou ext. Page or ext.	Article Article	Description Description	
	701	Fixation supérieure Mac Pherson	Photo 1
	701	Train Arrière	Photo 2
	801	Elargisseur de roue	Photo 3
	803	Supports d'étriers AR	Photo 4-5
	803	Bol de disque AR	Photo 6
	606	transmission AV	Photo 7
	603	Commande de boîte de vitesse	Photo 8
	605	Rapports de pont supplémentaires :	
		605 b) : 3,429 - 3,769 - 4,167 - 4,364 - 4,385 - 4,454 - 4,545 - 4,636 - 4,727 4,818	
		605 c) : 48/14 - 49/13 - 50/12 - 57/13 - 48/11 - 49/11 - 50/11 - 51/11 - 52/11 53/11	
	602	Système de commande d'embrayage : <u>hydraulique</u> Emetteur d'embrayage avec support	Photo 9
		Récepteur d'embrayage interne à la boîte de vitesse	

FEDERATION INTERNATIONALE
DE L'AUTOMOBILE
8, Place de la Concorde, 8
75008 PARIS

Marque **PEUGEOT**
Make

Modèle **306 S16**
Model

Homologation No
A-3510

Extension No
03/03V0

PHOTO No 1

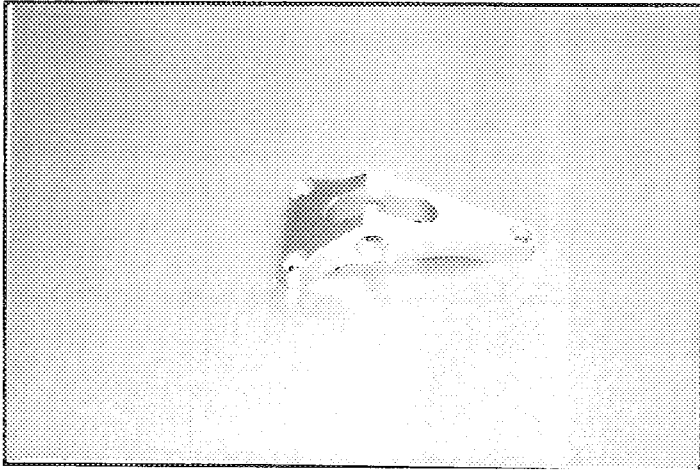

PHOTO No 2

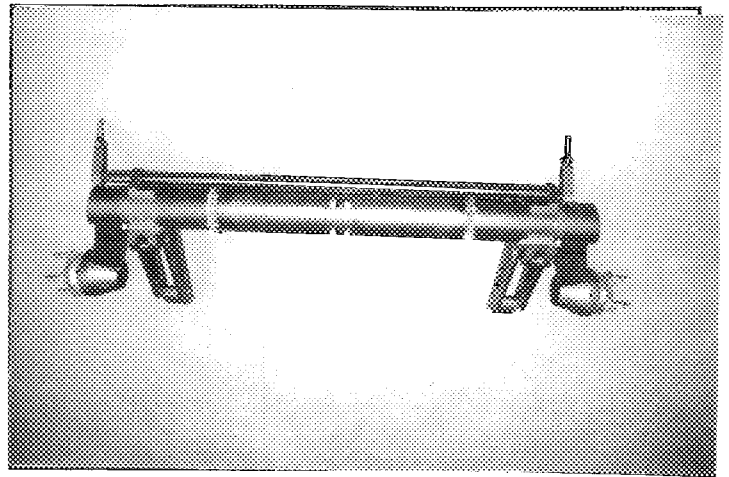

PHOTO No 3

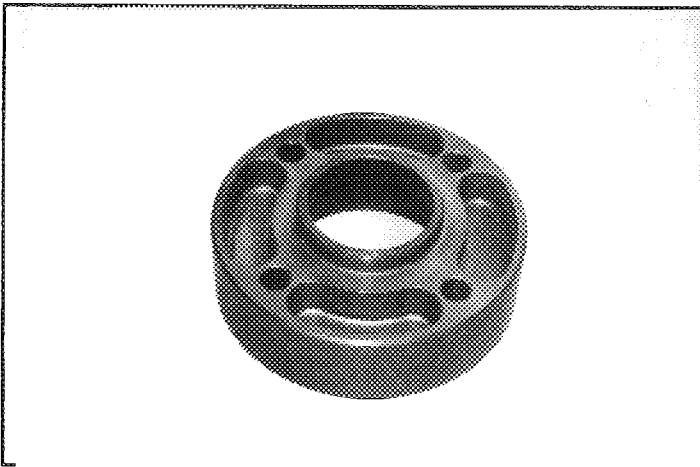

PHOTO No 4

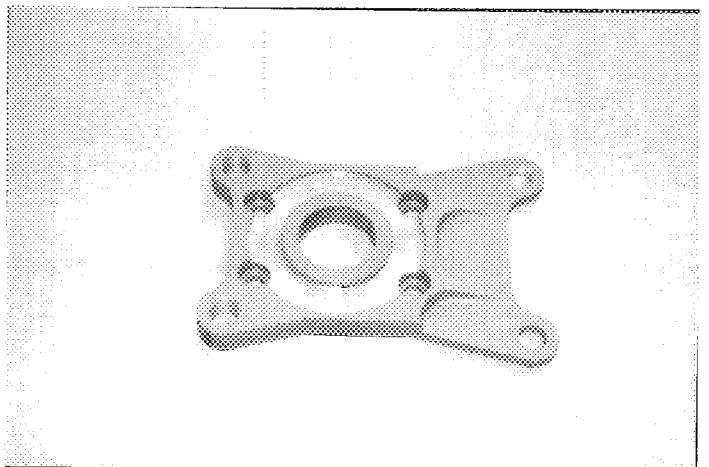

PHOTO No 5

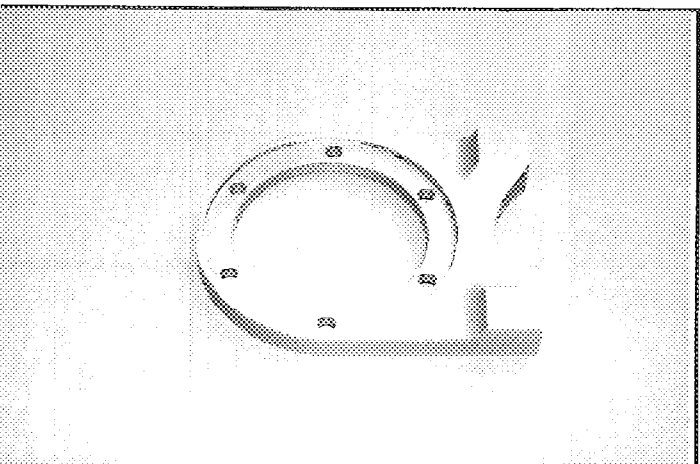
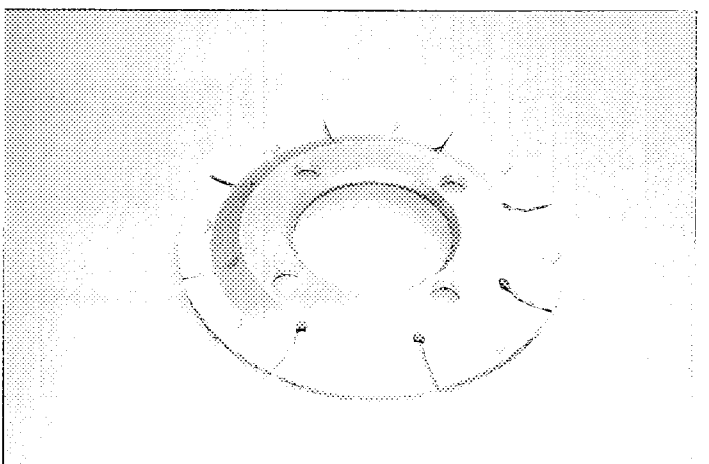

PHOTO No 6



**FEDERATION INTERNATIONALE
DE L'AUTOMOBILE**
8, Place de la Concorde, 8
75008 PARIS

Marque **PEUGEOT**
Make _____

Modèle **306 S16**
Model _____

Homologation No
A-5510

Extension No
03/03V0

PHOTO No 7

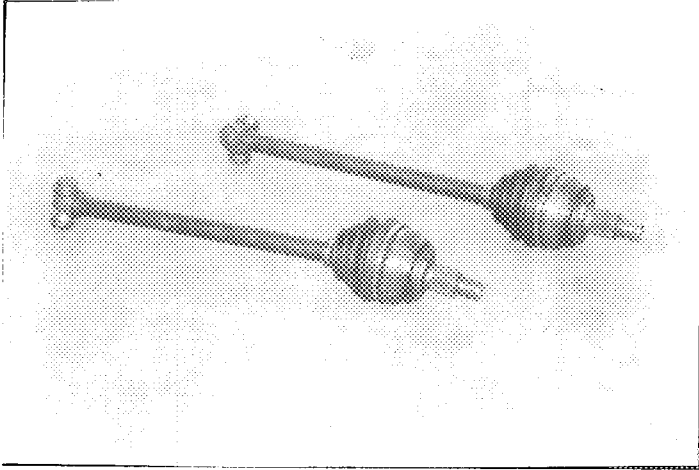

PHOTO No 8

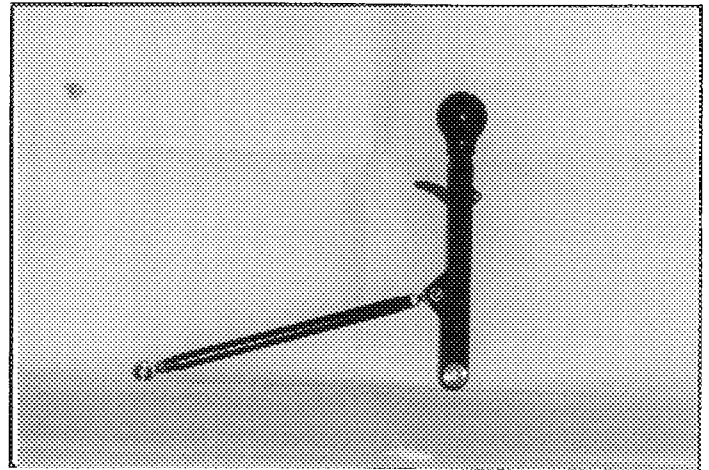

PHOTO No 9

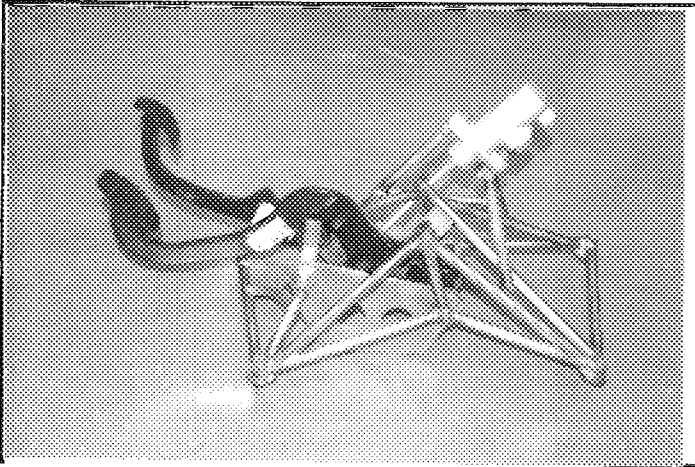

PHOTO No 10

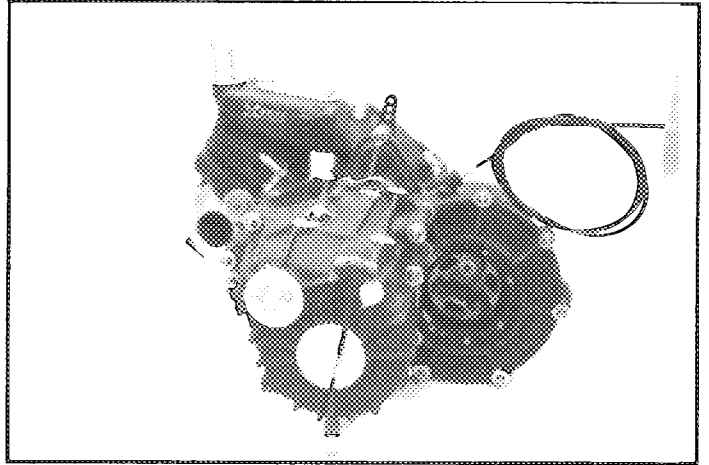

PHOTO No

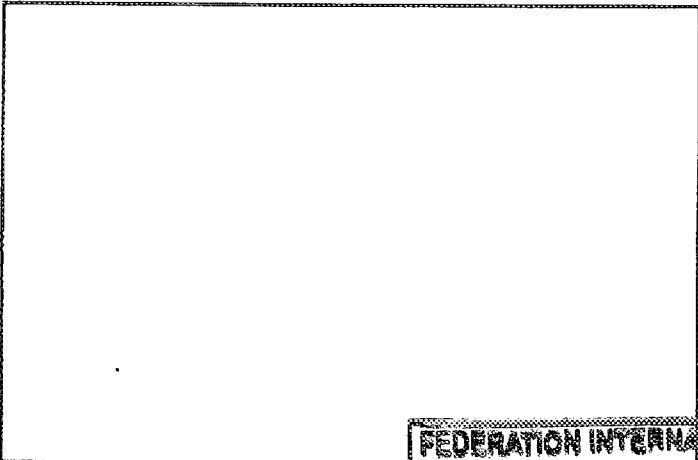
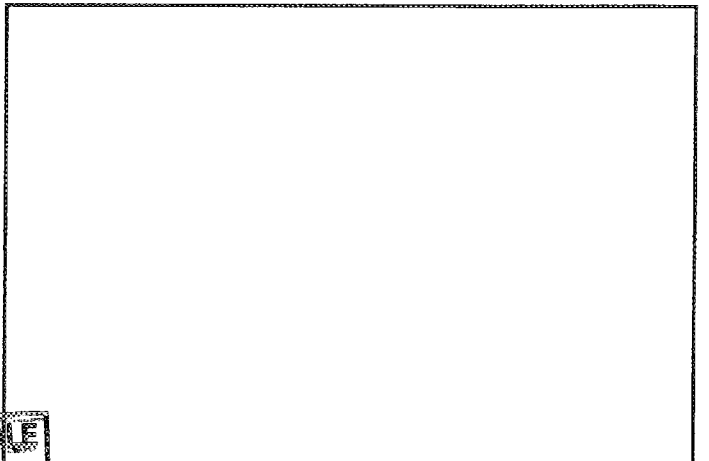
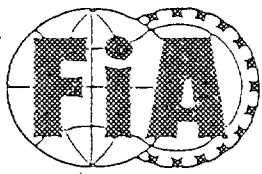

PHOTO No



**FEDERATION INTERNATIONALE
DE L'AUTOMOBILE**
8, Place de la Concorde, 8
75008 PARIS



FEDERATION INTERNATIONALE
DU SPORT AUTOMOBILE

Homologation No

A-5510

Groupes
Group A/B/N/T1

Extension No.

04/04V0

FICHE D'EXTENSION D'HOMOLOGATION
FORM OF HOMOLOGATION EXTENSION

- ES Evolution sportive du type / Sporting evolution of the type
- VO Variante option / Option variant
- ET Evolution normale du type / Normal evolution of the type
- ER Erratum / Erratum
- VF Variante de fourniture / Supply variant

Véhicule: Constructeur PEUGEOT Modèle et type 306 S16
Vehicle: Manufactureur Model and type

Homologation valable à partir du 01 OCT. 1994
Homologation valid as from

Page ou ext. Page or ext.	Article Article*	Description Description
1	603	Commande de boîte de vitesse Photo 4 et 5
2	901 a	Ventilation habitacle <u>Valid for rallies only.</u> Photo 6

FEDERATION INTERNATIONALE
DE L'AUTOMOBILE
8, Place de la Concorde, 8
75008 PARIS

© FISA - IC - 140 - 01001/1110.30

Marque **PEUGEOT**
Make _____

Modèle **306 16S**
Model _____

Homologation No
A-5510

Extension No
04/04V0

PHOTO No 4

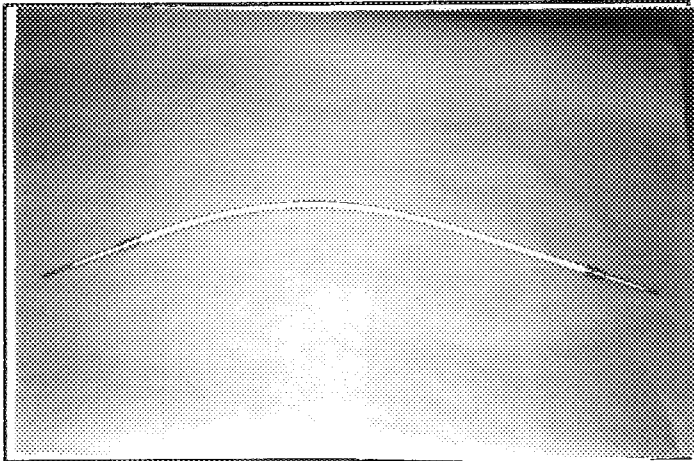

PHOTO No 5

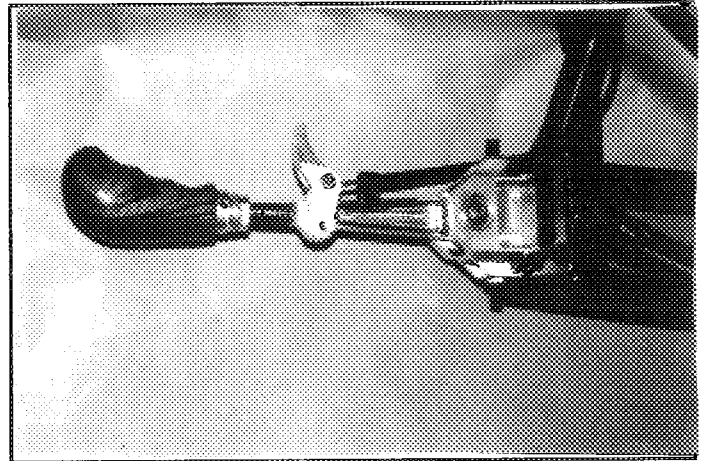

PHOTO No 6

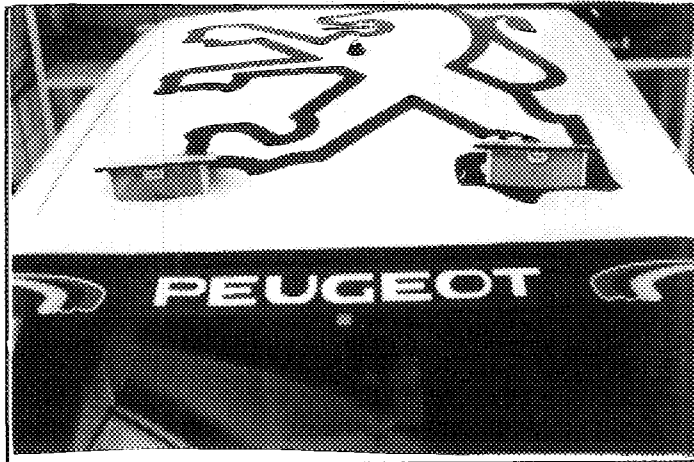

PHOTO No

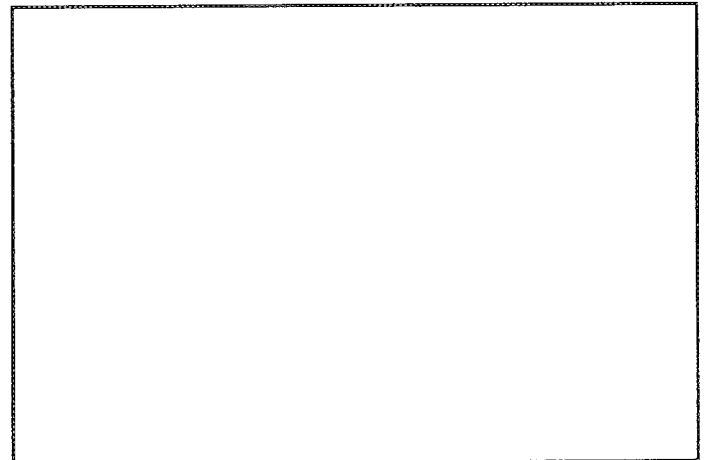

PHOTO No

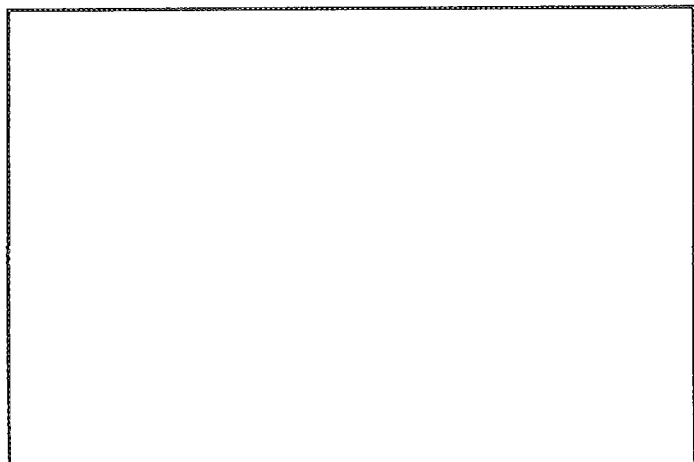

PHOTO No



**FEDERATION INTERNATIONALE
DE L'AUTOMOBILE
8, Place de la Concorde, 8
75008 PARIS**

Marque / Make **PEUGEOT**

Modèle / Model **306 16S**

Homologation No
A-5510

Extension No
04/04V0

FICHE D'HOMOLOGATION VO POUR FREINS A DISQUE (à utiliser avec première page de " Fiche d'Extension d'Homologation ")
VO HOMOLOGATION FORM FOR DISC BRAKES (to be used with first page of " Form of Homologation Extension ")

**803. Freins :
Brakes :**

- e) Nombre de cylindres par roue
Number of cylinders per wheel
- e1) Alésage
Bore
- g) Freins à disques :
Disc brakes :
- g1) Nombre de plaquettes par roue
Number of pads per wheel
- g2) Nombre d'étriers par roue
Number of calipers per wheel
- g3) Matériau des étriers
Caliper material
- g4) Epaisseur du disque neuf
Thickness of new disc
- g5) Diamètre extérieur du disque
External diameter of the disc
- g6) Diamètre extérieur de frottement des plaquettes
External diameter of pads' rubbing surface
- g7) Diamètre intérieur de frottement des plaquettes
Internal diameter of pads' rubbing surface
- g8) Longueur hors-tout des plaquettes
Overall length of the pads
- g9) Disques ventilés
Ventilated discs

	Avant / Front		Arrière/Rear
e)	4		
e1)	34.9 à 44.5	mm	mm
g)			
g1)	2		
g2)	1		
g3)	Alliage aluminium		
g4)	25,4 à 36	+/- 1 mm	+/- 1 mm
g5)	278 à 376	+/- 1.5 mm	+/- 1.5 mm
g6)	278 à 376	+/- 1.5 mm	+/- 1.5 mm
g7)	180 à 288	+/- 1.5 mm	+/- 1.5 mm
g8)	100 à 152	+/- 1.5 mm	+/- 1.5 mm
g9)	<input type="checkbox"/> oui <input checked="" type="checkbox"/> yes	<input checked="" type="checkbox"/> non <input type="checkbox"/> no	<input type="checkbox"/> oui <input type="checkbox"/> yes

PHOTO No **1**

Avant / Front

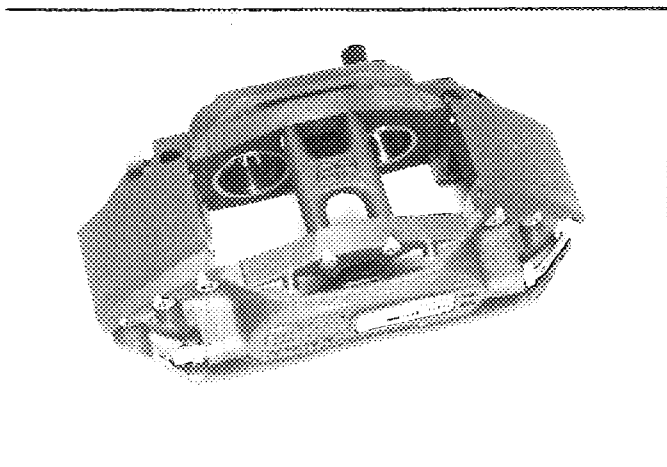
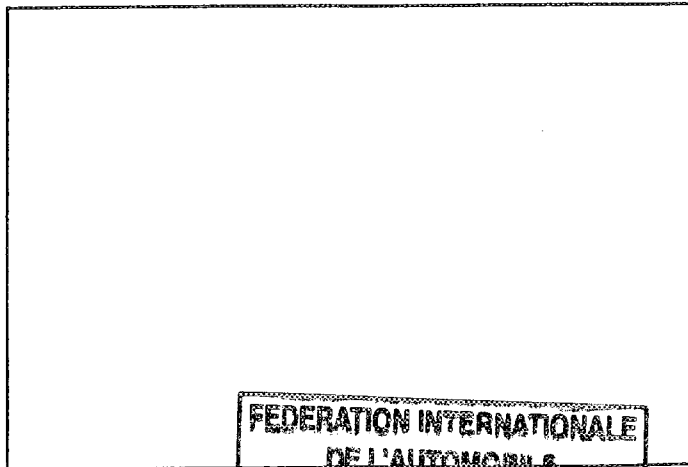

PHOTO No

Arrière / Rear



**FEDERATION INTERNATIONALE
DE L'AUTOMOBILE**
8, Place de la Concorde, 8
75008 PARIS

Marque **PEUGEOT**
 Make _____

Modèle **306 16S**
 Model _____

Homologation No
A-5510

Extension No
04/04V0

FICHE D'HOMOLOGATION VO POUR FREINS A DISQUE (à utiliser avec première page de " Fiche d'Extension d'Homologation ")
VO HOMOLOGATION FORM FOR DISC BRAKES (to be used with first page of " Form of Homologation Extension ")

- 803. Freins :**
Brakes :
- e) Nombre de cylindres par roue
 Number of cylinders per wheel
 - e1) Alésage
 Bore
 - g) Freins à disques :
 Disc brakes :
 - g1) Nombre de plaquettes par roue
 Number of pads per wheel
 - g2) Nombre d'étriers par roue
 Number of calipers per wheel
 - g3) Matériau des étriers
 Caliper material
 - g4) Epaisseur du disque neuf
 Thickness of new disc
 - g5) Diamètre extérieur du disque
 External diameter of the disc
 - g6) Diamètre extérieur de frottement des plaquettes
 External diameter of pads' rubbing surface
 - g7) Diamètre intérieur de frottement des plaquettes
 Internal diameter of pads' rubbing surface
 - g8) Longueur hors-tout des plaquettes
 Overall length of the pads
 - g9) Disques ventilés
 Ventilated discs

	Avant / Front	Arrière/Rear								
e)	6	_____								
e1)	34,9 à 44,5 mm	_____ mm								
g)										
g1)	2	_____								
g2)	1	_____								
g3)	Alliage aluminium	_____								
g4)	25,4 à 36 +/- 1 mm	_____ +/- 1 mm								
g5)	278 à 376 +/- 1.5 mm	_____ +/- 1.5 mm								
g6)	278 à 376 +/- 1.5 mm	_____ +/- 1.5 mm								
g7)	180 à 288 +/- 1.5 mm	_____ +/- 1.5 mm								
g8)	100 à 152 +/- 1.5 mm	_____ +/- 1.5 mm								
g9)	<table border="1" style="display: inline-table;"> <tr> <td>oui</td> <td><input checked="" type="checkbox"/></td> </tr> <tr> <td>yes</td> <td><input checked="" type="checkbox"/></td> </tr> </table>	oui	<input checked="" type="checkbox"/>	yes	<input checked="" type="checkbox"/>	<table border="1" style="display: inline-table;"> <tr> <td>oui</td> <td><input type="checkbox"/></td> </tr> <tr> <td>yes</td> <td><input type="checkbox"/></td> </tr> </table>	oui	<input type="checkbox"/>	yes	<input type="checkbox"/>
oui	<input checked="" type="checkbox"/>									
yes	<input checked="" type="checkbox"/>									
oui	<input type="checkbox"/>									
yes	<input type="checkbox"/>									

PHOTO No **2**

Avant / Front

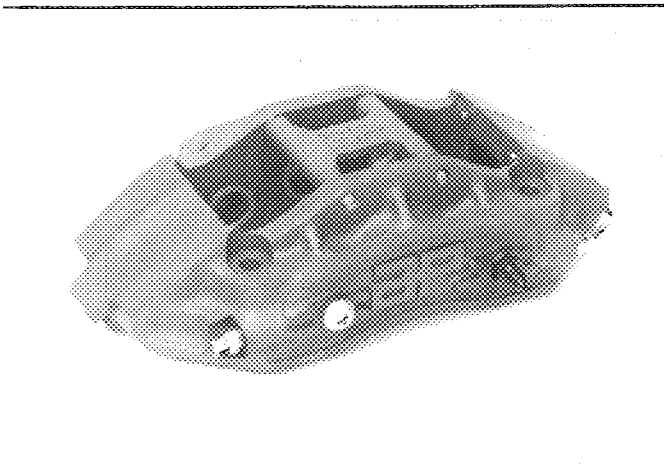
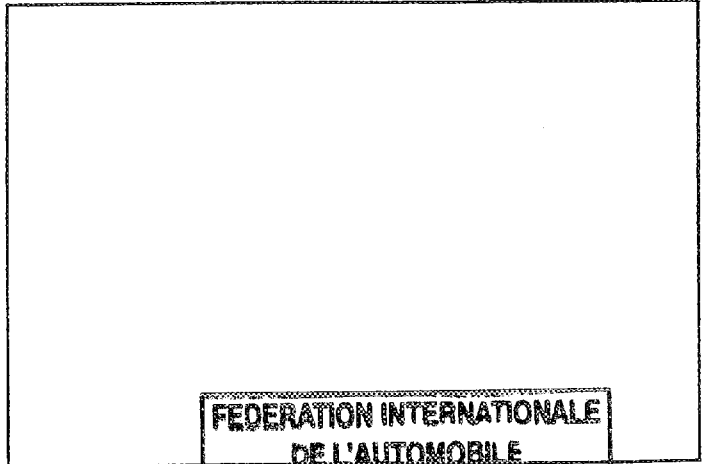

PHOTO No _____

Arrière / Rear



**FEDERATION INTERNATIONALE
 DE L'AUTOMOBILE**
 8, Place de la Concorde, 8
 75008 PARIS

Marque / Make PEUGEOT

Modèle / Model 306 16S

Homologation No
A-5510

Extension No
04/04V0

FICHE D'HOMOLOGATION VO POUR FREINS A DISQUE (à utiliser avec première page de "Fiche d'Extension d'Homologation")
/O HOMOLOGATION FORM FOR DISC BRAKES (to be used with first page of "Form of Homologation Extension")

803. Freins :
Brakes :

- e) Nombre de cylindres par roue
Number of cylinders per wheel
- e1) Alésage
Bore
- g) Freins à disques :
Disc brakes :
- g1) Nombre de plaquettes par roue
Number of pads per wheel
- g2) Nombre d'étriers par roue
Number of calipers per wheel
- g3) Matériau des étriers
Caliper material
- g4) Epaisseur du disque neuf
Thickness of new disc
- g5) Diamètre extérieur du disque
External diameter of the disc
- g6) Diamètre extérieur de frottement des plaquettes
External diameter of pads' rubbing surface
- g7) Diamètre intérieur de frottement des plaquettes
Internal diameter of pads' rubbing surface
- g8) Longueur hors-tout des plaquettes
Overall length of the pads
- g9) Disques ventilés
Ventilated discs

Avant / Front	Arrière/Rear
4	_____
34,9 à 44,5 mm	_____ mm
2	_____
1	_____
Alliage aluminium	_____
25,4 à 36 +/- 1 mm	_____ +/- 1 mm
278 à 376 +/- 1.5 mm	_____ +/- 1.5 mm
278 à 376 +/- 1.5 mm	_____ +/- 1.5 mm
180 à 288 +/- 1.5 mm	_____ +/- 1.5 mm
100 à 152 +/- 1.5 mm	_____ +/- 1.5 mm
<input type="checkbox"/> oui <input checked="" type="checkbox"/> yes	<input type="checkbox"/> oui <input checked="" type="checkbox"/> non <input type="checkbox"/> yes <input checked="" type="checkbox"/> no

HOTO No 3

Avant / Front

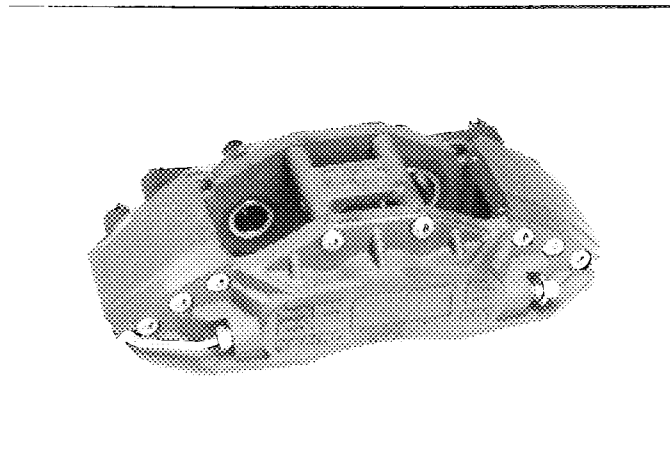
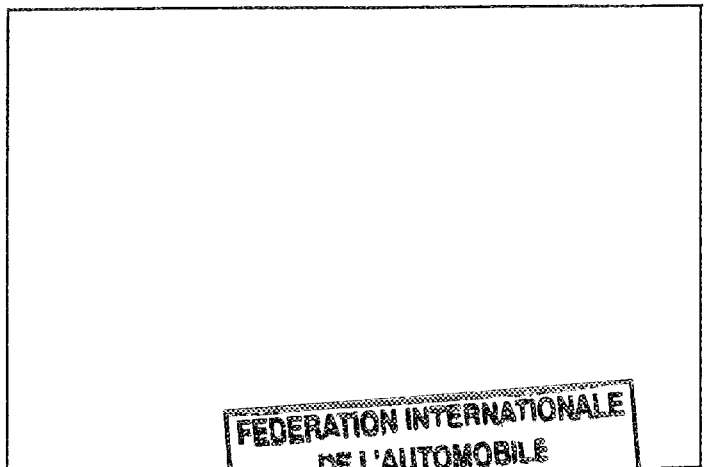
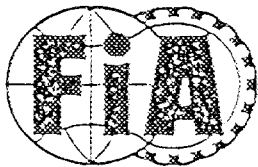

PHOTO No

Arrière / Rear



**FEDERATION INTERNATIONALE
DE L'AUTOMOBILE**
8, Place de la Concorde, 8
75008 PARIS



FEDERATION INTERNATIONALE
DU SPORT AUTOMOBILE

Homologation No

A-5510

Groupe A/B/N/T1
Group

Extension No.

05/05V0

FICHE D'EXTENSION D'HOMOLOGATION
FORM OF HOMOLOGATION EXTENSION

- ES Evolution sportive du type / Sporting evolution of the type
- VO Variante option / Option variant
- ET Evolution normale du type / Normal evolution of the type
- ER Erratum / Erratum
- VF Variante de fourniture / Supply variant

Véhicule: Constructeur PEUGEOT Modèle et type 306 S16
Vehicle: Manufactureur Model and type

Homologation valable à partir du 01 JAN 1995
Homologation valid as from

Page ou ext. Page or ext.	Article Article	Description Description	
1	701	PIVOT AVANT	Photo 1
2	804	LEVIER DE DIRECTION SUR PIVOT	Photo 2
3	701	MOYEU AVANT	Photo 3
4	701	FIXATION SUPERIEURE MAC PHERSON	Photo 4
5	701	CORPS AMORTISSEUR AVANT	Photo 5
6	603	COMMANDE DE BOITE DE VITESSES	Photo 6
7	804	BIELLETES DE DIRECTION	Photo 7
8	803 d	REGULATEUR DE FREINAGE (dans l'habitacle)	Photo 8
9	804	POMPE DE DIRECTION ASSISTEE AVEC SUPPORTS	Photo 9
11	333	COMPENSATEUR OLEOPNEUMATIQUE DE LA PRESSION DU CIRCUIT DE LUBRIFICATION	Photo 11
12	803 b	SUPPORT DE COMMANDE DE FREIN A DOUBLE MAITRE CYLINDRE ET REPARTITEUR SANS SERVO FREIN	Photo 12
		b1 ALESAGE :	
			15.8
			17.8
			19
			20.6
			22.2
			25.4
			28.5

FEDERATION INTERNATIONALE
DE L'AUTOMOBILE
8, Place de la Concorde, 8
75008 PARIS

UNION DES CONSTRUCTEURS EUROPEENS

Marcue
Make

PEUGEOT

Modèle
Model

306 S16

Homologation No

A-5510

Extension No

05/05V0

age ou ext. age or ext.	Article Article	Description Description	
13	701	TRIANGLE AVANT	Photo 13
14	701	BARRE ANTI-ROULIS AVANT	Photo 14
15	701	PIVOT AVANT	Photo 15
16	803 h	CYLINDRE DE FREIN DE STATIONNEMENT HYDRAULIQUE DIA. 15 A 25 MM	Photo 16
17	804 b	POMPE ELECTRIQUE DE DIRECTION SERVO ASSISTANCE	Photo 17

(Photo 18 : voir fiche d'homologation freins page 7)

PHOTO No 1

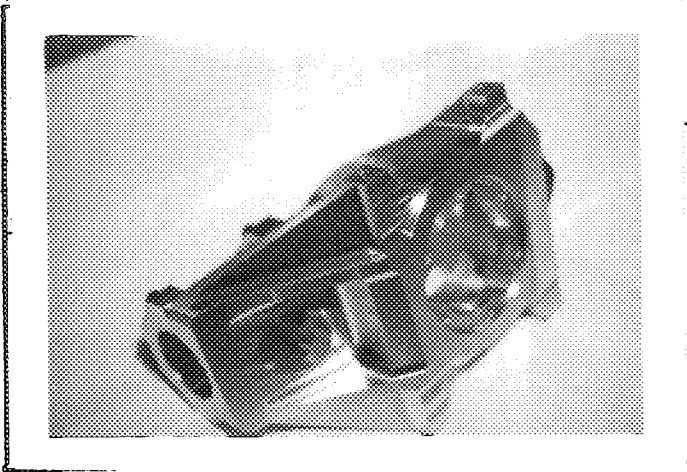

PHOTO No 2

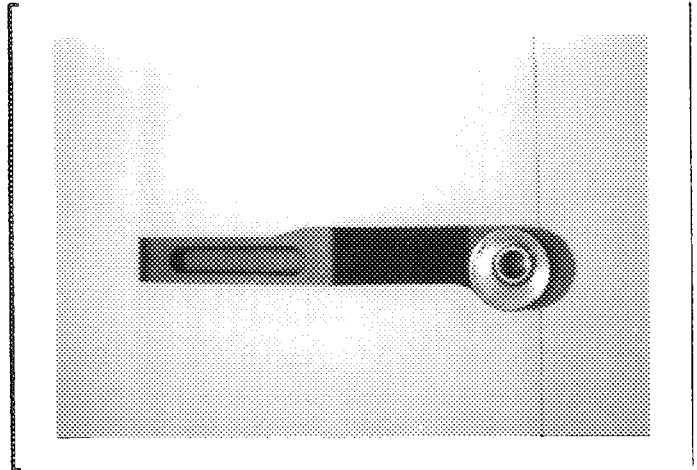

PHOTO No 3

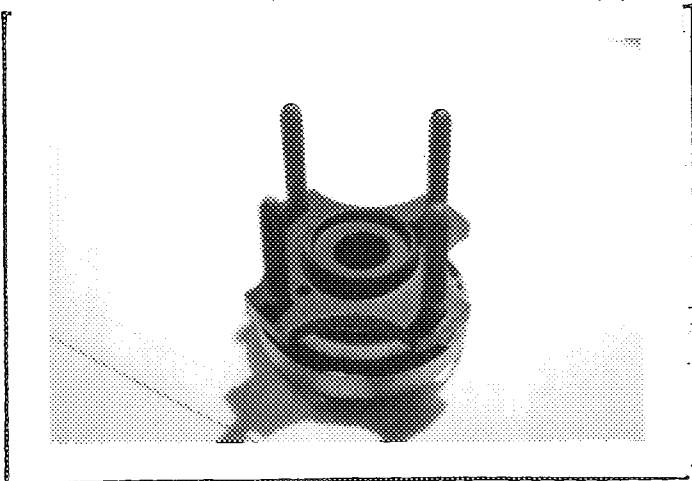

PHOTO No 4

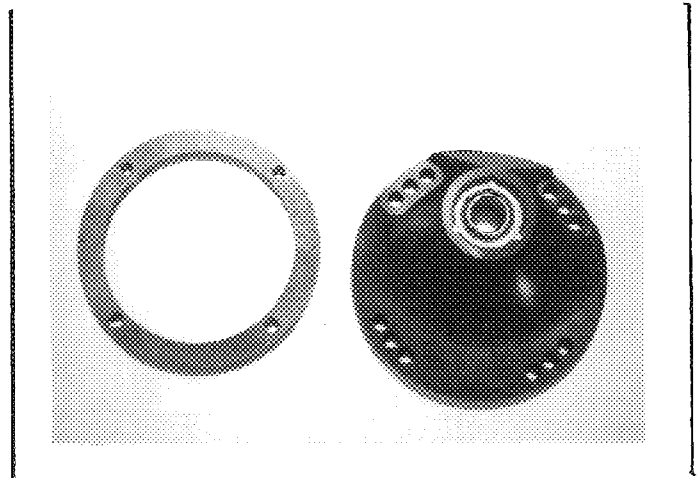

PHOTO No 5

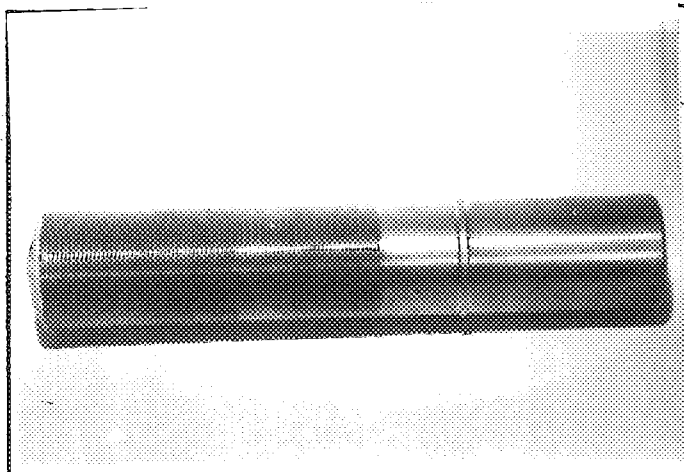

PHOTO No 6

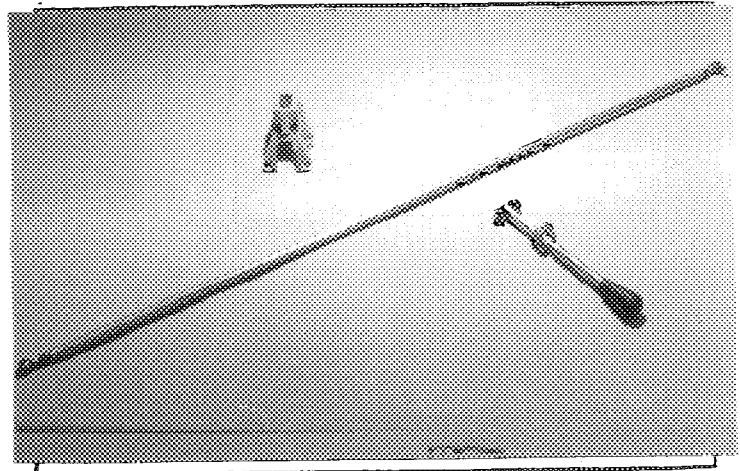

PHOTO No 7

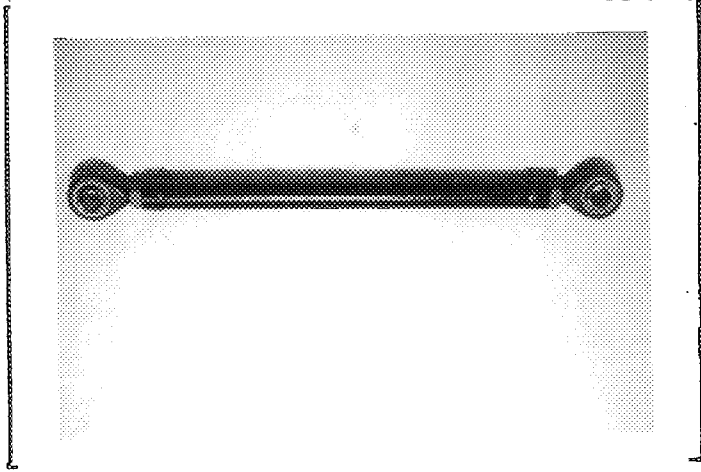

PHOTO No 8

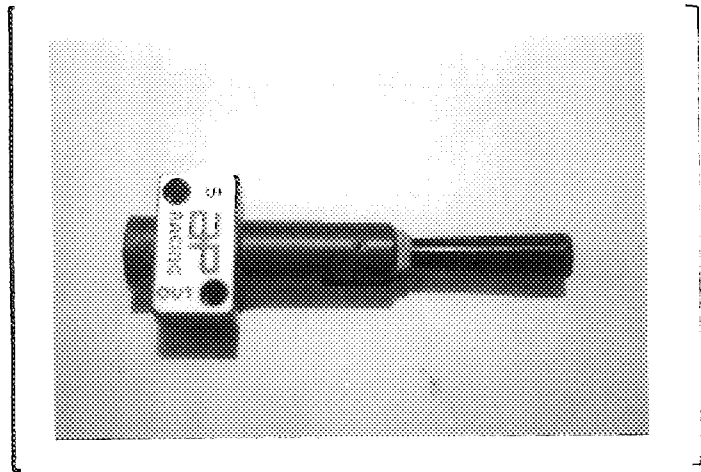

PHOTO No 9

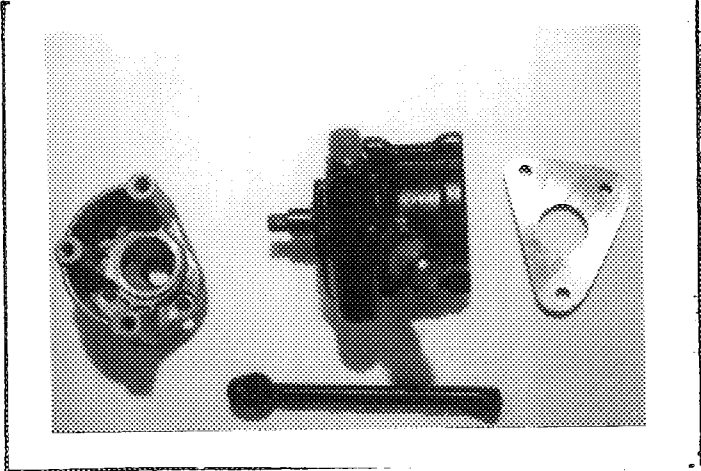

PHOTO No 11

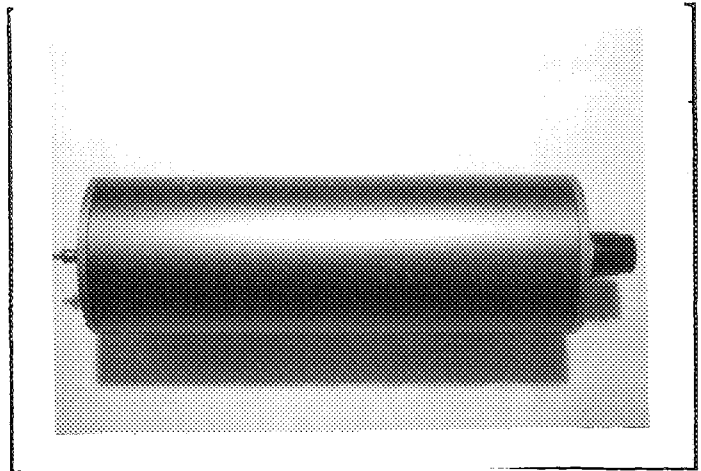
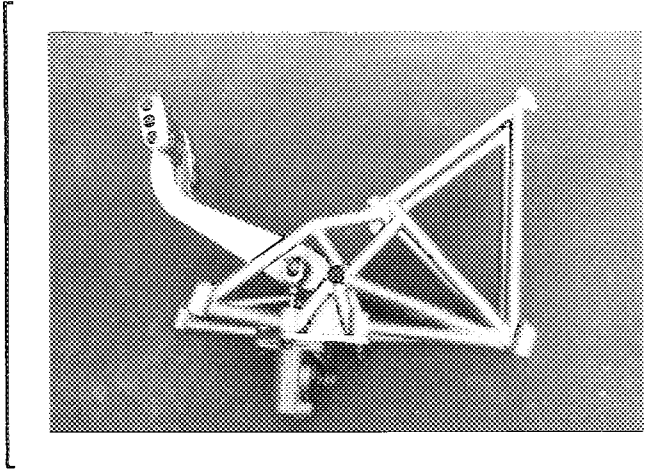

PHOTO No 12



Marque **PEUGEOT**
Make

Modèle **306 S16**
Model

Homologation No
A-5510

Extension No
05/05V0

PHOTO No 13

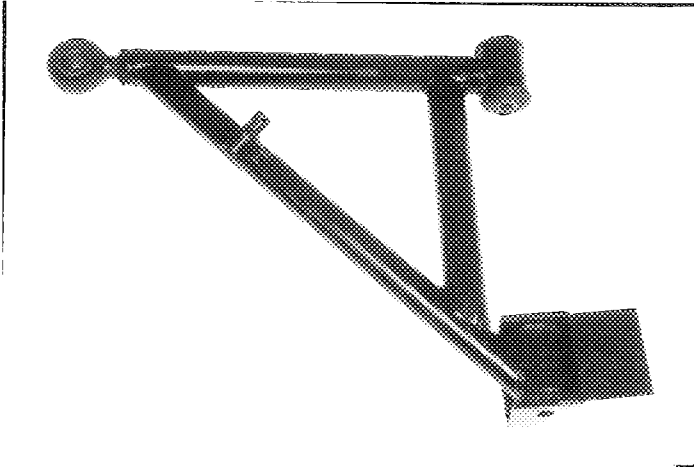

PHOTO No 14

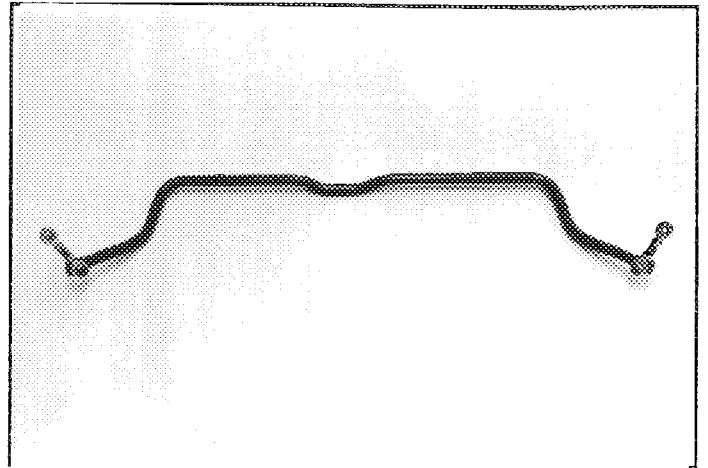

PHOTO No 15

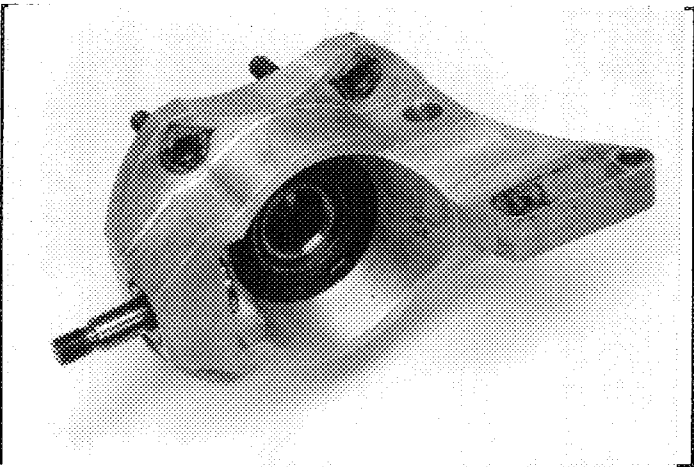

PHOTO No 16

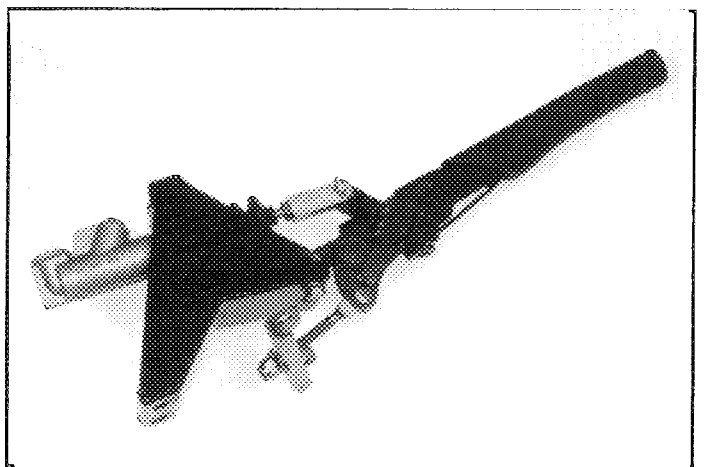

PHOTO No 17

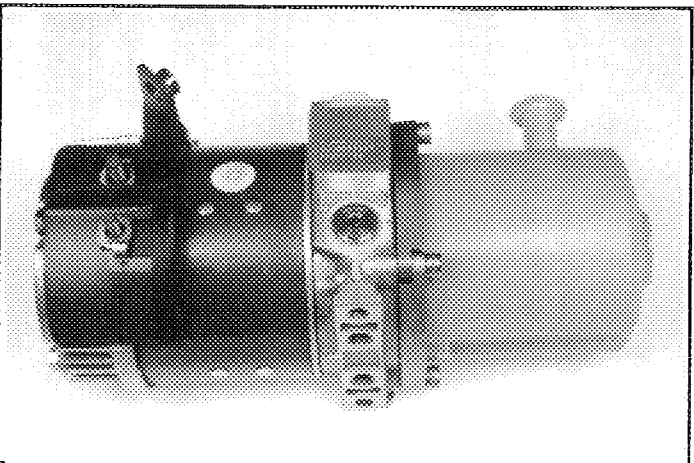
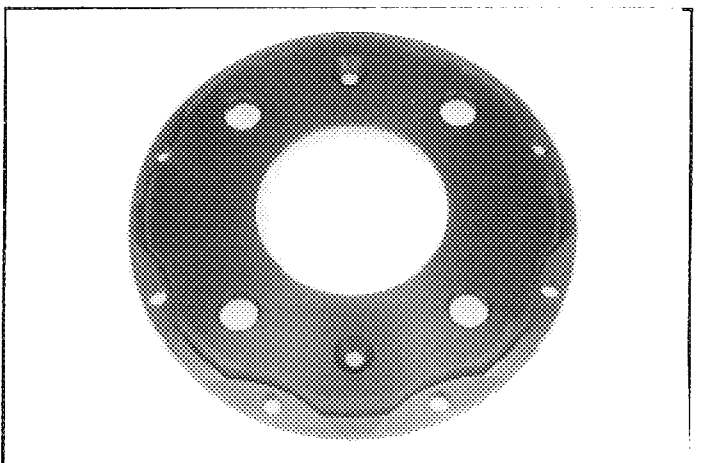

PHOTO No 18



**FEDERATION INTERNATIONALE
DE L'AUTOMOBILE**
8, Place de la Concorde, 8
75008 PARIS

Marque **PEUGEOT**
 Make _____

Modèle **306 S16**
 Model _____

Homologation No
A-5510

Extension No
05/05 VO

FICHE D'HOMOLOGATION VO POUR FREINS A DISQUE (à utiliser avec première page de "Fiche d'Extension d'Homologation")
VO HOMOLOGATION FORM FOR DISC BRAKES (to be used with first page of "Form of Homologation Extension")

803. Freins : Photos 18,20,21
 Brakes :

- e) Nombre de cylindres par roue
 Number of cylinders per wheel
- e1) Alésage
 Bore
- g) Freins à disques :
 Disc brakes :
- g1) Nombre de plaquettes par roue
 Number of pads per wheel
- g2) Nombre d'étriers par roue
 Number of calipers per wheel
- g3) Matériau des étriers
 Caliper material
- g4) Epaisseur du disque neuf
 Thickness of new disc
- g5) Diamètre extérieur du disque
 External diameter of the disc
- g6) Diamètre extérieur de frottement des plaquettes
 External diameter of pads' rubbing surface
- g7) Diamètre intérieur de frottement des plaquettes
 Internal diameter of pads' rubbing surface
- g8) Longueur hors-tout des plaquettes
 Overall length of the pads
- g9) Disques ventilés
 Ventilated discs

	Avant / Front	Arrière/Rear
e)	4	_____
e1)	38,0 - 44,0 mm	_____ mm
g)	ALLIAGE ALLUMINIUM	
g1)	2	_____
g2)	1	_____
g4)	20,6 +/- 1 mm	_____ +/- 1 mm
g5)	262,0 +/- 1.5 mm	_____ +/- 1.5 mm
g6)	262,0 +/- 1.5 mm	_____ +/- 1.5 mm
g7)	162,8 +/- 1.5 mm	_____ +/- 1.5 mm
g8)	94,0 +/- 1.5 mm	_____ +/- 1.5 mm
g9)	<input type="checkbox"/> oui <input checked="" type="checkbox"/> yes	<input type="checkbox"/> non <input checked="" type="checkbox"/> no

PHOTO No **20**

Avant / Front

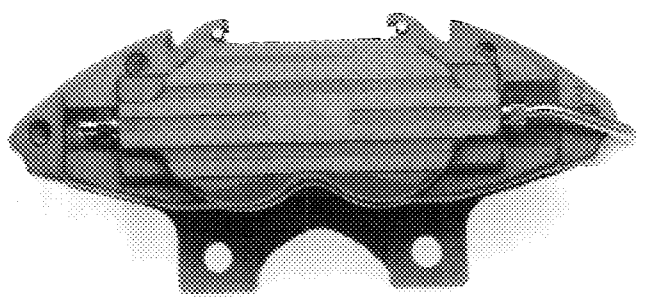
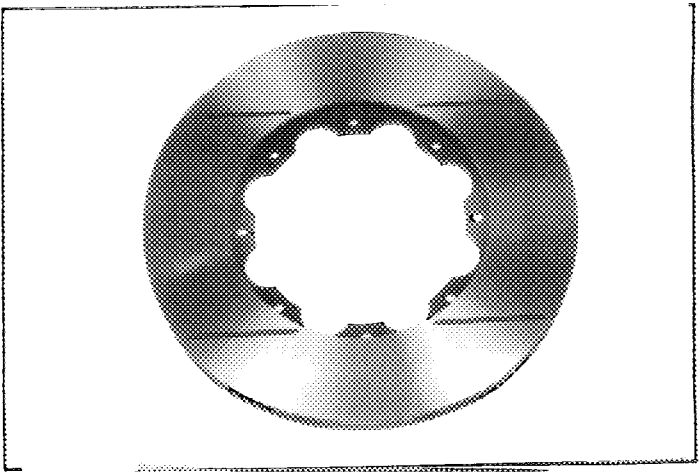

PHOTO No **21**

Arrière / Rear



Marque / Make: PEUGEOT

Modèle / Model: 306 S16

Homologation No: A-5510

Extension No: 05/05V0

FICHE D'HOMOLOGATION VO POUR FREINS A DISQUE (à utiliser avec première page de "Fiche d'Extension d'Homologation")
 VO HOMOLOGATION FORM FOR DISC BRAKES (to be used with first page of "Form of Homologation Extension")

803. Freins :
Brakes :

e) Nombre de cylindres par roue
Number of cylinders per wheel

e1) Alésage
Bore

g) Freins à disques :
Disc brakes :

g1) Nombre de plaquettes par roue
Number of pads per wheel

g2) Nombre d'étriers par roue
Number of calipers per wheel

g3) Matériau des étriers
Caliper material

g4) Epaisseur du disque neuf
Thickness of new disc

g5) Diamètre extérieur du disque
External diameter of the disc

g6) Diamètre extérieur de frottement des plaquettes
External diameter of pads' rubbing surface

g7) Diamètre intérieur de frottement des plaquettes
Internal diameter of pads' rubbing surface

g8) Longueur hors-tout des plaquettes
Overall length of the pads

g9) Disques ventilés
Ventilated discs

	Avant / Front		Arrière/Rear
e)	6		
e1)	24.0 à 44.5 mm		mm
g)			
g1)	2		
g2)	1		
g3)	ALLIAGE ALLUMINIUM		
g4)	25,4 à 36 +/- 1 mm		+/- 1 mm
g5)	278 à 376 +/- 1.5 mm		+/- 1.5 mm
g6)	278 à 376 +/- 1.5 mm		+/- 1.5 mm
g7)	180 à 288 +/- 1.5 mm		+/- 1.5 mm
g8)	100 à 152 +/- 1.5 mm		+/- 1.5 mm
g9)	<input type="checkbox"/> oui <input checked="" type="checkbox"/> yes	<input checked="" type="checkbox"/> non <input type="checkbox"/> no	<input type="checkbox"/> oui <input type="checkbox"/> non <input type="checkbox"/> yes <input type="checkbox"/> no

PHOTO No

22

Avant / Front

PHOTO No

Arrière / Rear

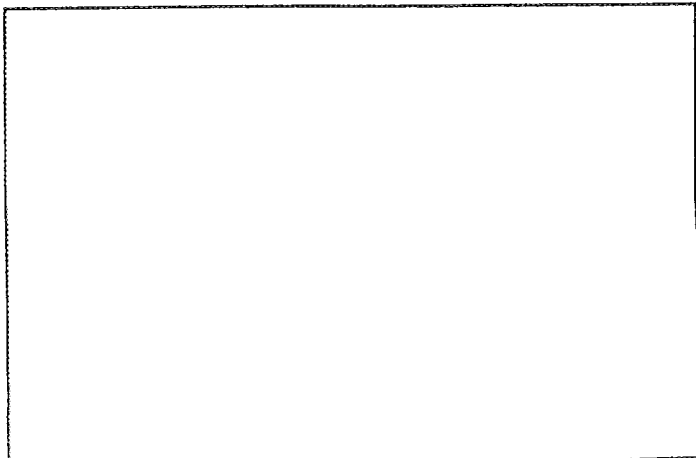
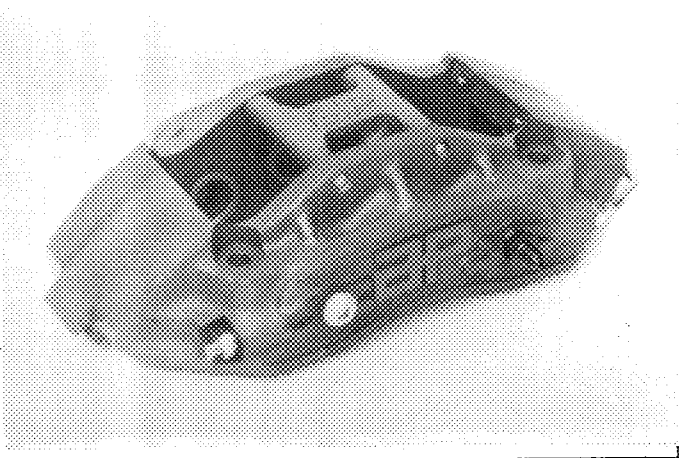

FEDERATION INTERNATIONALE
DE L'AUTOMOBILE
8, Place de la Concorde, 8
75008 PARIS

Marque **PEUGEOT**
 Make _____

Modèle **306 S16**
 Model _____

Homologation No
A-5510

Extension No
05/05V0

FICHE D'HOMOLOGATION VO POUR FREINS A DISQUE (à utiliser avec première page de " Fiche d'Extension d'Homologation ")
VO HOMOLOGATION FORM FOR DISC BRAKES (to be used with first page of " Form of Homologation Extension ")

803. Freins :
Brakes :

- e) Nombre de cylindres par roue
 Number of cylinders per wheel
- e1) Alésage
 Bore
- g) Freins à disques :
 Disc brakes :
- g1) Nombre de plaquettes par roue
 Number of pads per wheel
- g2) Nombre d'étriers par roue
 Number of callipers per wheel
- g3) Matériau des étriers
 Calliper material
- g4) Epaisseur du disque neuf
 Thickness of new disc
- g5) Diamètre extérieur du disque
 External diameter of the disc
- g6) Diamètre extérieur de frottement des
 plaquettes
 External diameter of pads' rubbing surface
- g7) Diamètre intérieur de frottement des plaquettes
 Internal diameter of pads' rubbing surface
- g8) Longueur hors-tout des plaquettes
 Overall length of the pads
- g9) Disques ventilés
 Ventilated discs

Avant / Front	Arrière/Rear								
6	_____								
24,0 à 44,5 mm	_____ mm								
2	_____								
1	_____								
ALLIAGE ALLUMINIUM									
25,4 à 36 +/- 1 mm	_____ +/- 1 mm								
278 à 376 +/- 1.5 mm	_____ +/- 1.5 mm								
278 à 376 +/- 1.5 mm	_____ +/- 1.5 mm								
180 à 288 +/- 1.5 mm	_____ +/- 1.5 mm								
100 à 152 +/- 1.5 mm	_____ +/- 1.5 mm								
<table border="1" style="display: inline-table;"> <tr> <td>oui</td> <td>non</td> </tr> <tr> <td>yes</td> <td>no</td> </tr> </table>	oui	non	yes	no	<table border="1" style="display: inline-table;"> <tr> <td>oui</td> <td>non</td> </tr> <tr> <td>yes</td> <td>no</td> </tr> </table>	oui	non	yes	no
oui	non								
yes	no								
oui	non								
yes	no								

PHOTO No

23

Avant / Front

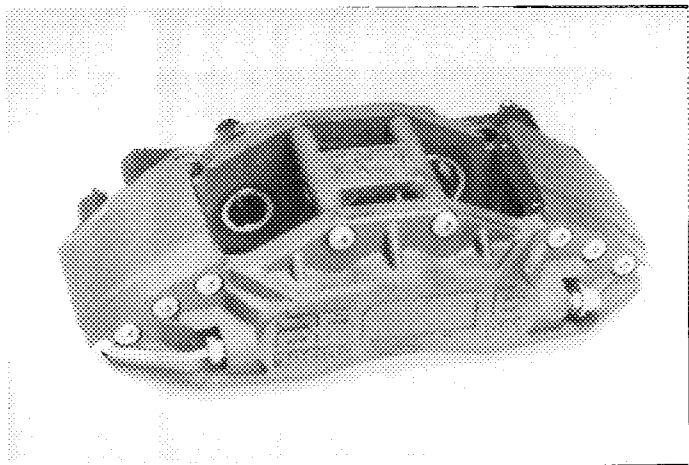
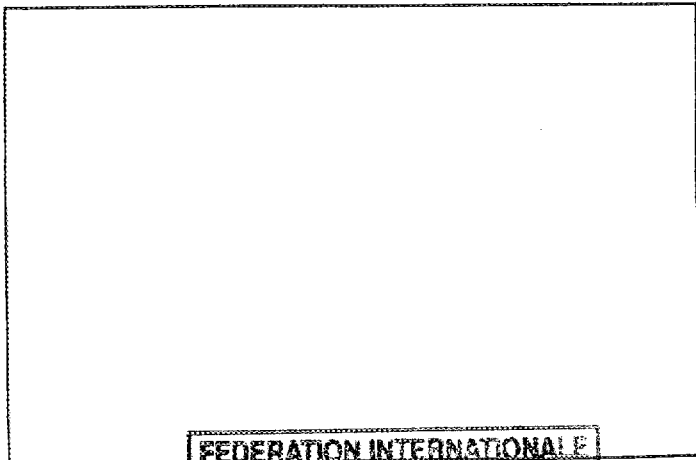
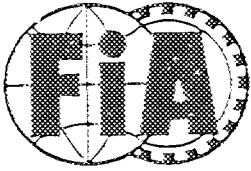

PHOTO No

Arrière / Rear



**FEDERATION INTERNATIONALE
 DE L'AUTOMOBILE
 8, Place de la Concorde, 8
 75008 PARIS**



FEDERATION INTERNATIONALE
DU SPORT AUTOMOBILE

Homologation No

5510-A

Groupe
Group

A/B/N/T1

Extension No

06/08 VO

FICHE D'EXTENSION D'HOMOLOGATION POUR ARMATURE DE SECURITE
FORM OF HOMOLOGATION EXTENSION FOR SAFETY CAGE

X

VO Variante option / Option variant

Véhicule: Constructeur
Vehicle: Manufactureur

PEUGEOT

Modèle et type
Model and type

306 S16

01 AVR. 1995

Homologation valable à partir du
Homologation valid as from

	Arceau principal Main rollbar	Entretoise longitudinale Longitudinal strut	Entretoise diagonale Diagonal Strut	Arceau avant Front rollbar
Matériau Material	Acier	Acier	Acier	Acier
Diamètre extérieur Exterior diameter	dia. 50 mm	dia. 40 mm	dia. 40 mm	dia. 40 mm
Épaisseur de paroi Wall thickness	2 mm	2 mm	2 mm	2 mm
Limite élastique Elastic limit	35 kg/mm ²	35 kg/mm ²	35 kg/mm ²	35 kg/mm ²
Résistance à la traction Tensile strength	42 kg/mm ²	42 kg/mm ²	42 kg/mm ²	42 kg/mm ²

Fabricant de l'armature
Structure manufacturer

PEUGEOT SPORT

Poids total y compris les fixations
Total weight including fixations

32

kg

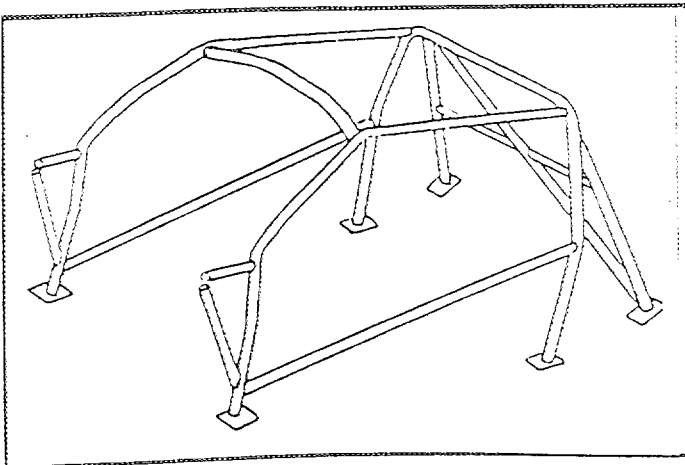
Armature complète hors de la voiture
Complete structure outside the car

Nous attestons que la présente armature de sécurité répond aux dispositions de l'Annexe J de la FISA, en particulier en ce qui concerne ses implantations, ses connexions, et ses résistances aux contraintes.

We certify that the present safety structure complies with the conditions of the FISA Appendix J, in particular with regard to its attachments, its connections, and its stress-resistances.

FEDERATION INTERNATIONALE

DE L'AUTOMOBILE

8, Place de la Concorde, 8

Signature du représentant du constructeur du véhicule
Signature of the car manufacturer's representative

Jean Pierre JABOUILLE

Marque PEUGEOT
Make _____

Modèle
Model _____

306 S16

Homologation No
5510-A

Extension No
06/06 V0

PHOTO No 1

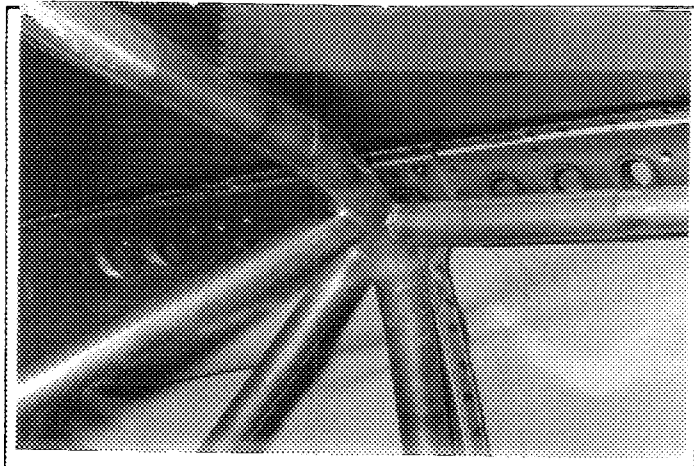

PHOTO No 2

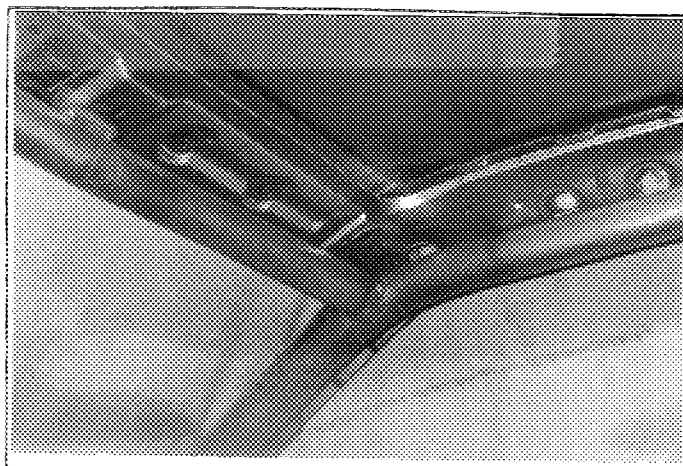

PHOTO No 3

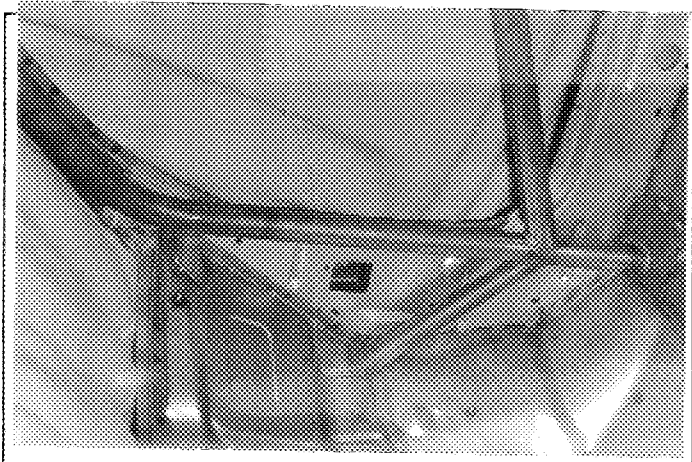

PHOTO No 4

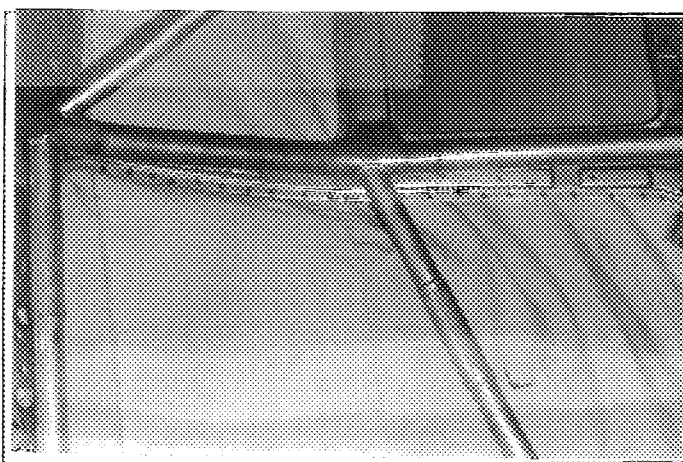

PHOTO No 5

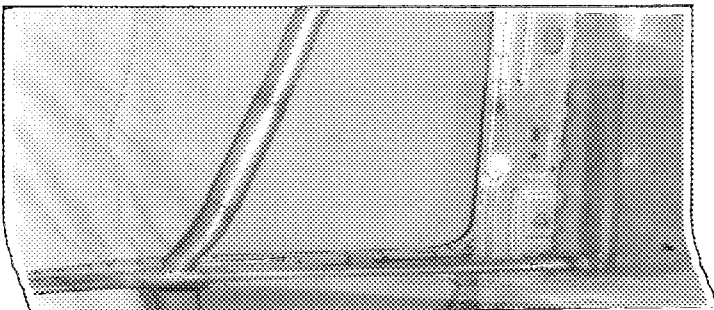
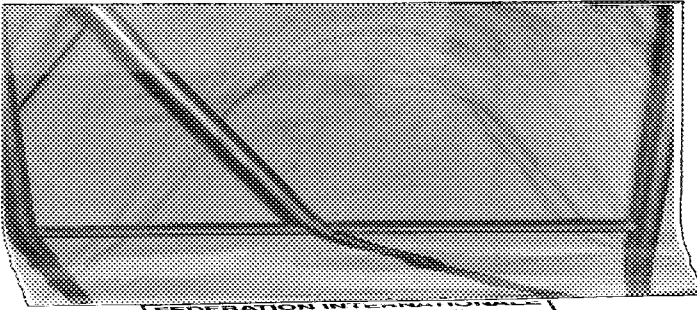

PHOTO No 6



FEDERATION INTERNATIONALE
DE L'AUTOMOBILE
9, Place de la Concorde, 9
75008 PARIS

Marque PEUGEOT
Make PEUGEOT

Modèle 306 S16
Model 306 S16

Homologation No
5510-A

Extension No
06/06 V0

PHOTO No 7

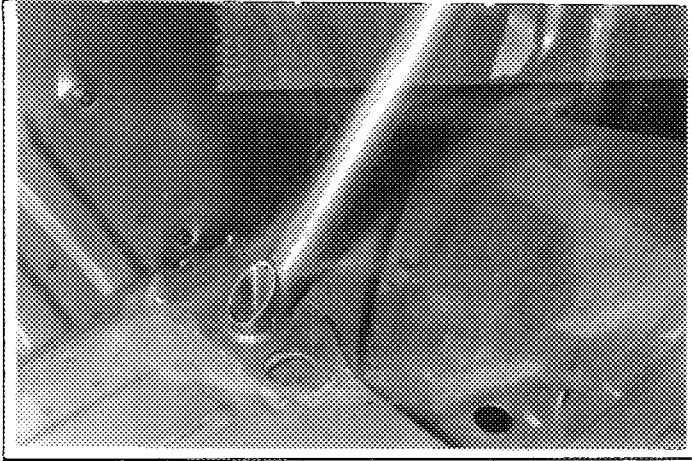

PHOTO No 8

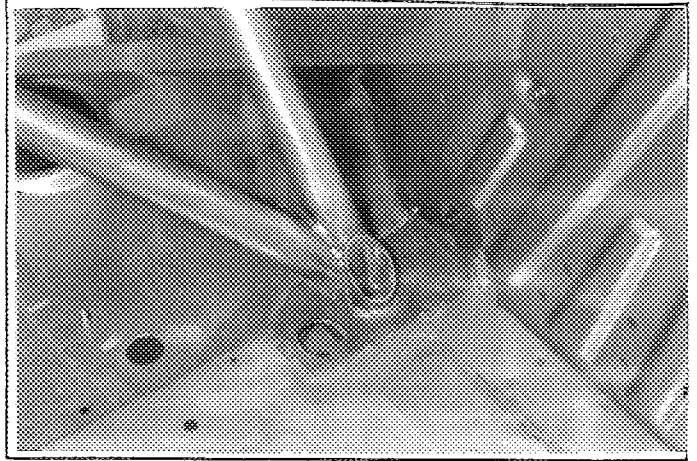

PHOTO No 9

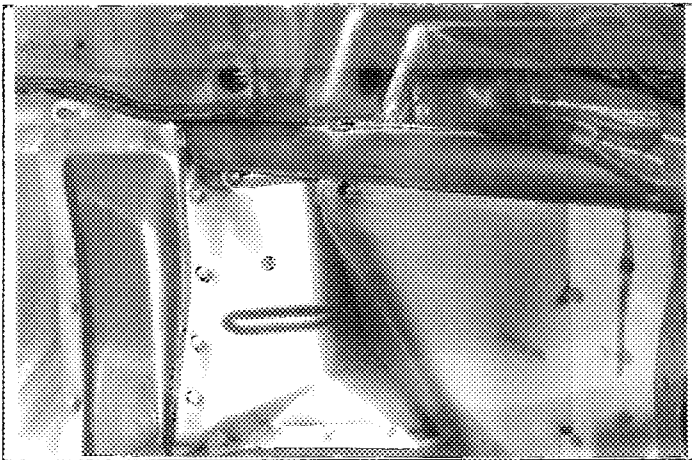

PHOTO No 10

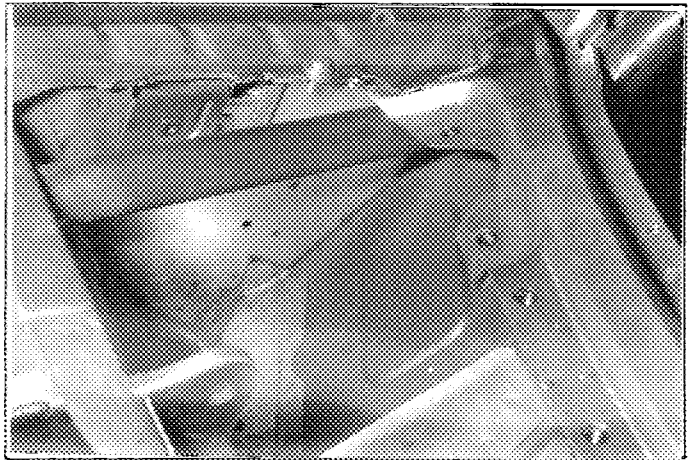

PHOTO No

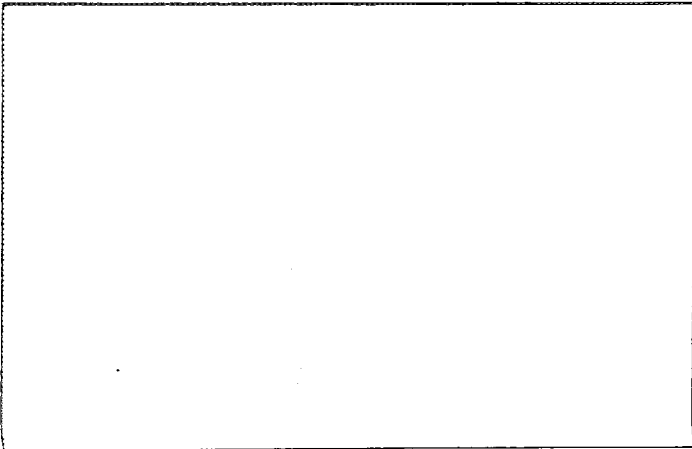
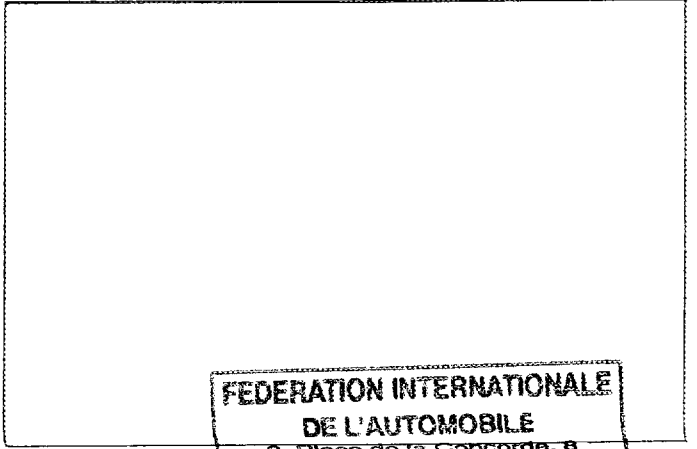
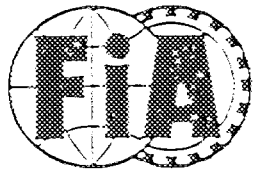

PHOTO No



**FEDERATION INTERNATIONALE
DE L'AUTOMOBILE**
8, Place de la Concorde, 8
75008 PARIS



FEDERATION INTERNATIONALE
DU SPORT AUTOMOBILE

homologation No

5510-A

Groupe
Group

A/B/N/T1

Extension No

07/07 VO

FICHE D'EXTENSION D'HOMOLOGATION POUR ARMATURE DE SECURITE
FORM OF HOMOLOGATION EXTENSION FOR SAFETY CAGE

VO Variante option / Option variant

Véhicule: Constructeur
Vehicle: Manufactureur

PEUGEOT

Modèle et type
Model and type

306 S16

Homologation valable à partir du
Homologation valid as from

01 AVR. 1995

	Arceau principal Main rollbar	Entretoise longitudinale Longitudinal strut	Entretoise diagonale Diagonal Strut	Arceau avant Front rollbar
Matériau Material	Acier	Acier	Acier	Acier
Diamètre extérieur Exterior diameter	dia. 50 mm	dia. 40 mm	dia. 32 mm	dia. 40 mm
Épaisseur de paroi Wall thickness	1.5 mm	1 mm	1 mm	1.5 mm
Limite élastique Elastic limit	40 kg/mm ²	40 kg/mm ²	40 kg/mm ²	40 kg/mm ²
Résistance à la traction Tensile strength	60 kg/mm ²	60 kg/mm ²	60 kg/mm ²	60 kg/mm ²

Fabricant de l'armature
Structure manufacturer

PEUGEOT SPORT

Poids total y compris les fixations
Total weight including fixations

34

kg

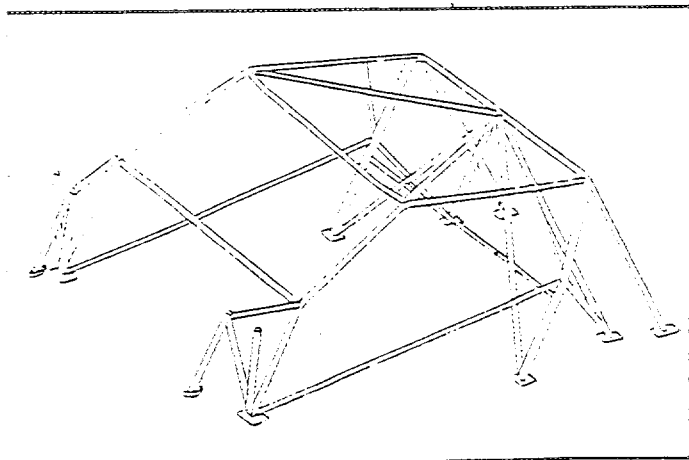
Armature complète hors de la voiture
Complete structure outside the car

Nous attestons que la présente armature de sécurité répond aux dispositions de l'Annexe J de la FISA, en particulier en ce qui concerne ses implantations, ses connexions, et ses résistances aux contraintes.

We certify that the present safety structure complies with the conditions of the FISA Appendix J, in particular with regard to its attachments, its connections, and its resistances to constraints.

FEDERATION INTERNATIONALE
DE L'AUTOMOBILE
8, Place de la Concorde, 8
75008 PARIS

Signature du représentant du constructeur du véhicule
Signature of the car manufacturer representative

JP JABOUILLE

Marque PEUGEOT
Make

Modèle 306 16S
Model

Homologation No
5510-A

Extension No
07/07 V0

PHOTO No 1

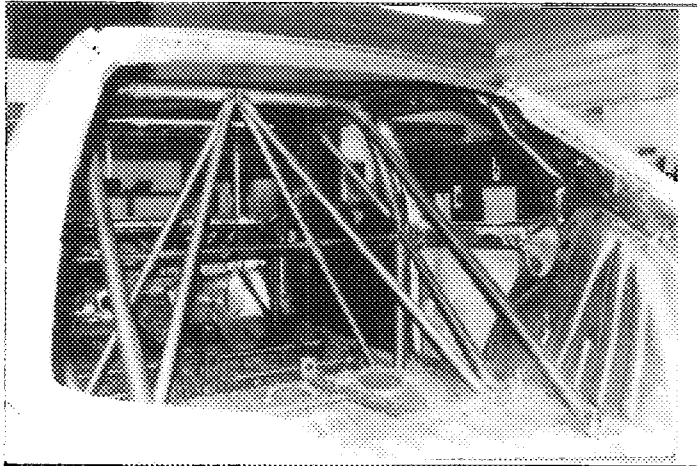

PHOTO No 2

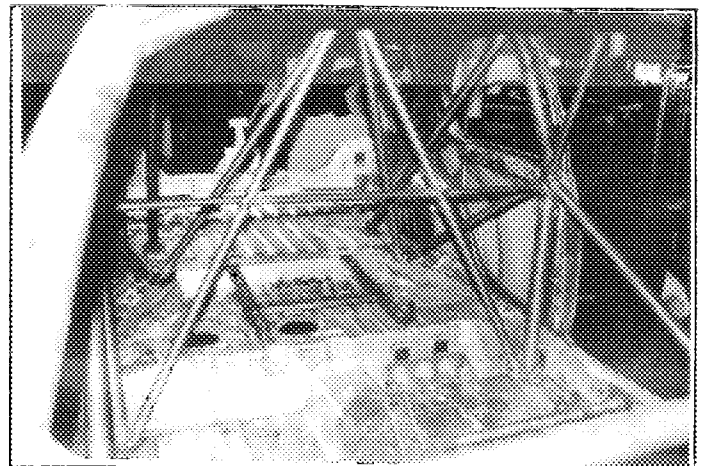

PHOTO No 3

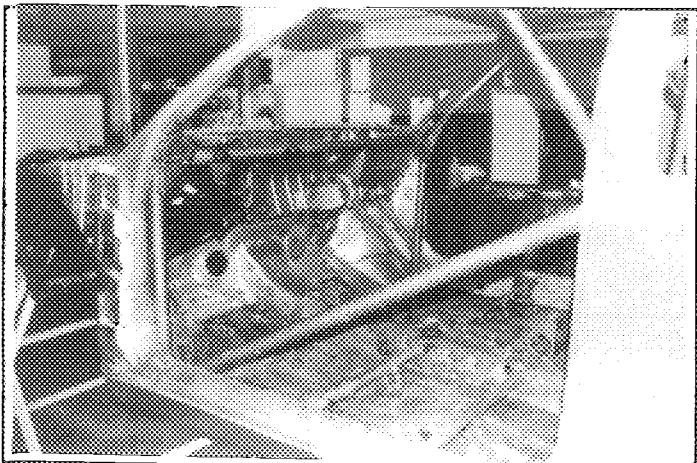

PHOTO No 4

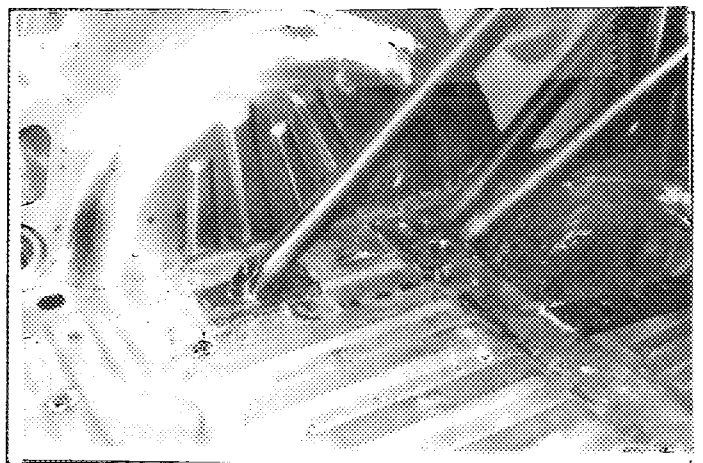

PHOTO No 5

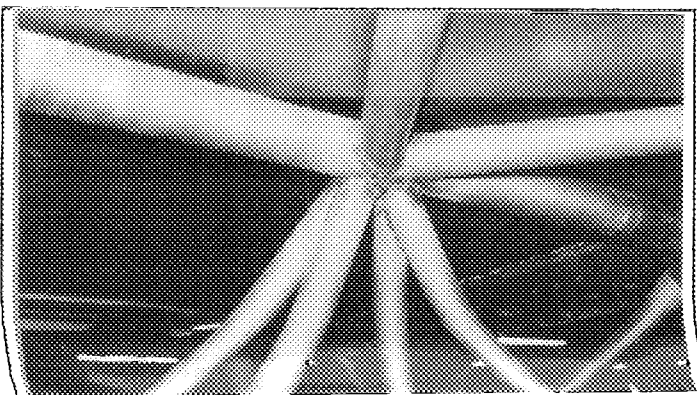
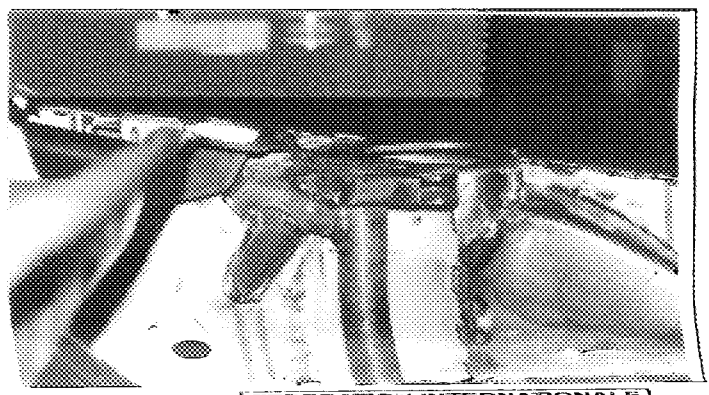

PHOTO No 6



FEDERATION INTERNATIONALE
DE L'AUTOMOBILE
8, Place de la Concorde, 8
75008 PARIS

Marque PEUGEOT
Make

Modèle 306 16S
Model

Homologation No
5510-A

Extension No
07/07 V0

PHOTO No 7

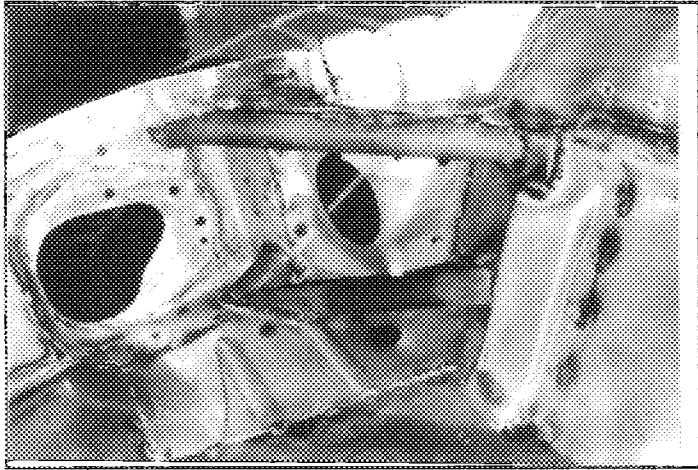

PHOTO No 8

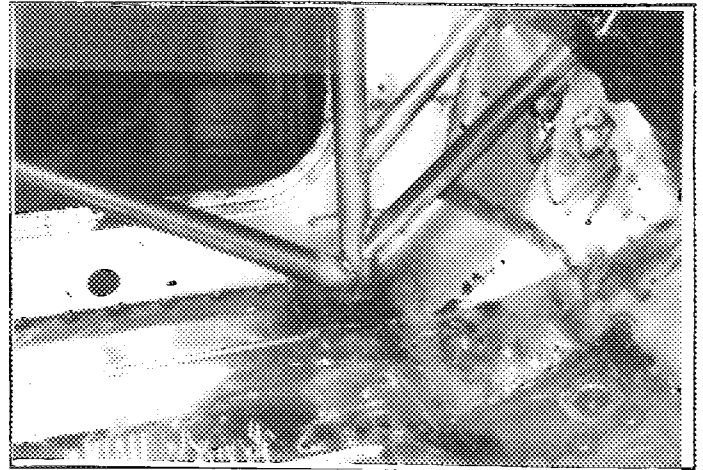

PHOTO No 9

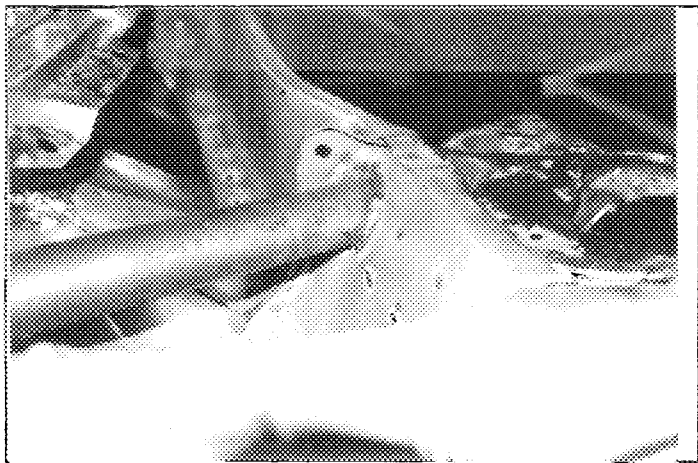

PHOTO No 10

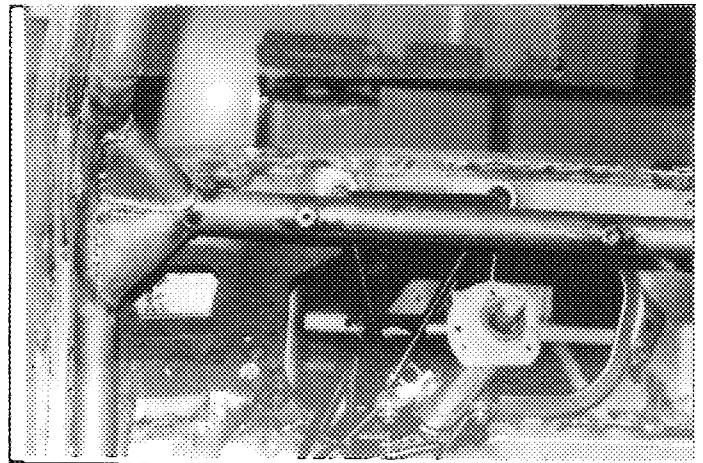

PHOTO No 11

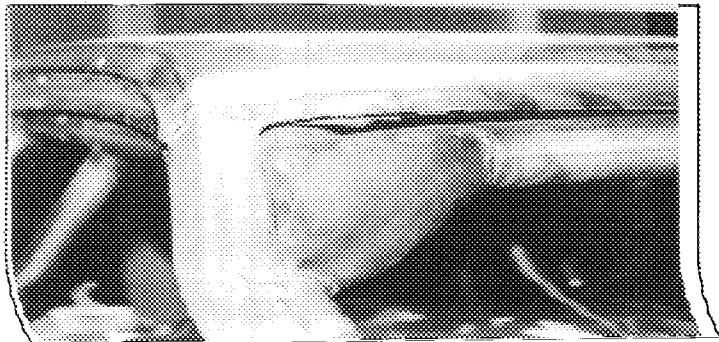
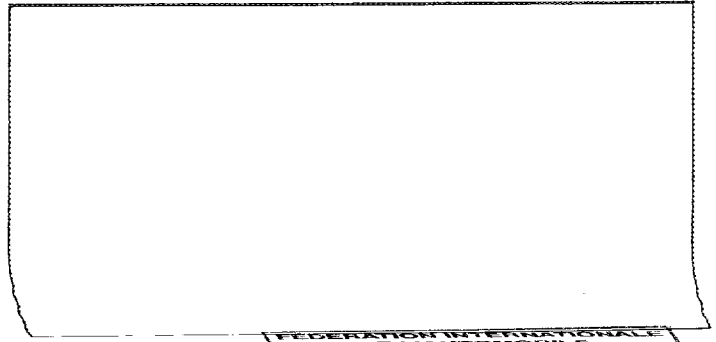
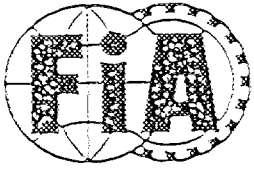

PHOTO No





FEDERATION INTERNATIONALE
DU SPORT AUTOMOBILE

Homologation No

5510-A

Groupe
Group

A/B/N/T1

Extension No.

08/08 V0

FICHE D'EXTENSION D'HOMOLOGATION
FORM OF HOMOLOGATION EXTENSION

- ES Evolution sportive du type / Sporting evolution of the type
- ET Evolution normale du type / Normal evolution of the type
- VF Variante de fourniture / Supply variant
- VO Variante option / Option variant
- ER Erratum / Erratum

Véhicule: Constructeur PEUGEOT Modèle et type 306 S16
 Vehicle: Manufactureur _____ Model and type _____

Homologation valable à partir du 01 AVR. 1995
 Homologation valid as from _____

Page ou ext. Page or ext.	Article Article	Description Description	
1	603	commande boîte de vitesse	photo 1
2	701	fixation supérieure Mac Pherson	photo 2
3	701	berceau avant	photo 3
4	701	bras arrière version 3	photo 4
5	606	demi-arbre de transmission	photo 5
6	701	pivot avant	photo 6
7	701	corps amortisseur	photo 7
8	701	triangle avant	photo 8
9	701	bols de disque	photo 9-10
10	701	coupelle supérieure Mac Pherson	photo 11
11	701	antidétente AV et AR	photo 12
12	706	Barre anti-roulis avant et levier	photo 13-14
13	801	cales de roues	photo 15
14	804	bielle de direction	photo 16
15	804	levier de direction	photo 18-17
16	901	aérateur d'habitacle "uniquement en Rallye"	photo 19

FEDERATION INTERNATIONALE
DE L'AUTOMOBILE
8, Place de la Concorde, 8
75008 PARIS

Marque PEUGEOT
Make _____

Modèle 306 S16
Model _____

Homologation No
5510-A

Extension No
08/08 VO

PHOTO No 1

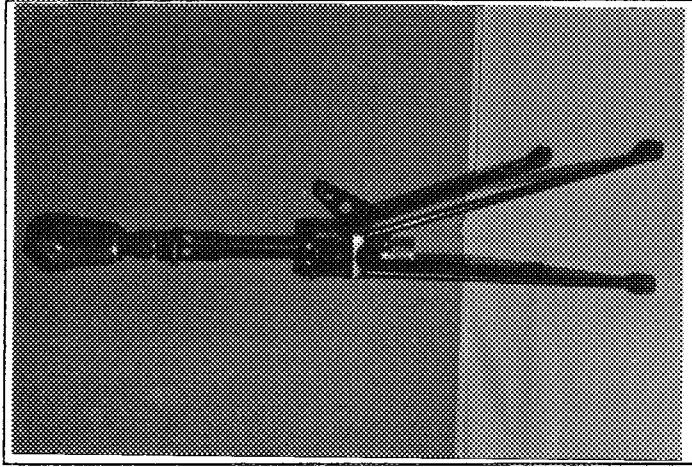

PHOTO No 2

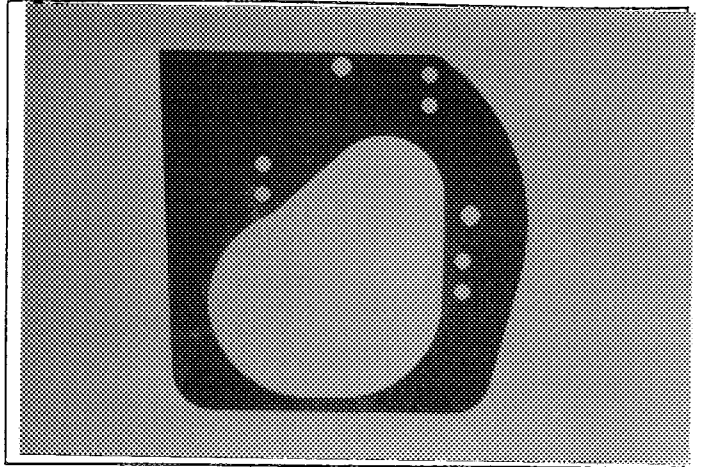

PHOTO No 3

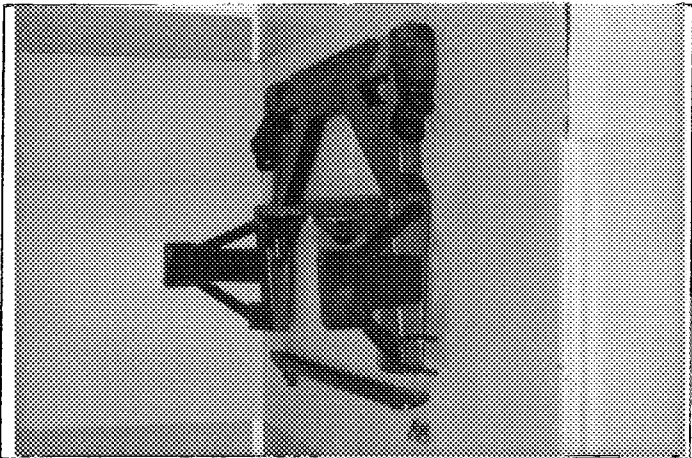

PHOTO No 4

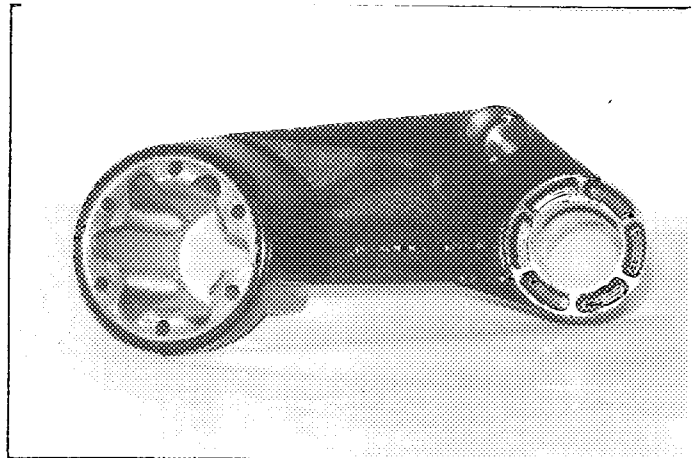

PHOTO No 5

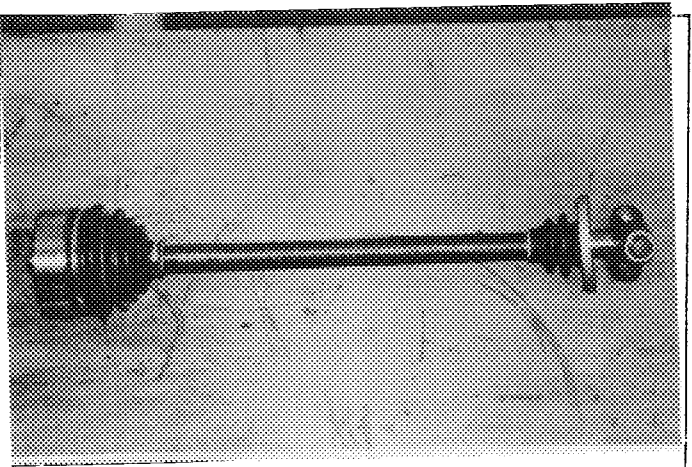
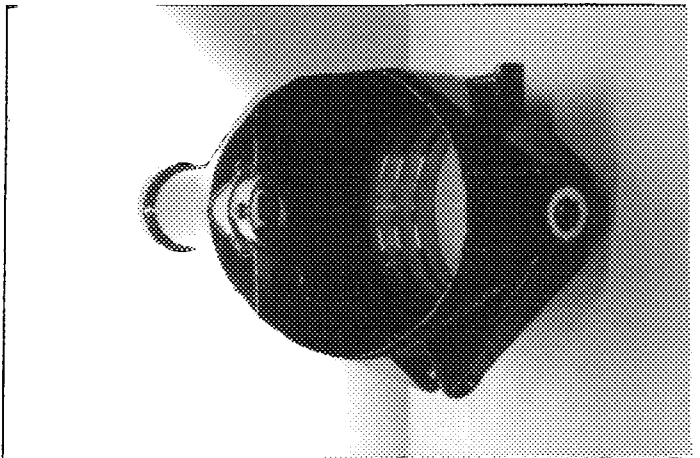

PHOTO No 6



FEDERATION INTERNATIONALE
DE L'AUTOMOBILE
8, Place de la Concorde, 8
75008 PARIS

Marque PEUGEOT
Make

Modèle 306 S16
Model

Homologation No
5510-A

Extension No
08/08 VO

PHOTO No 7

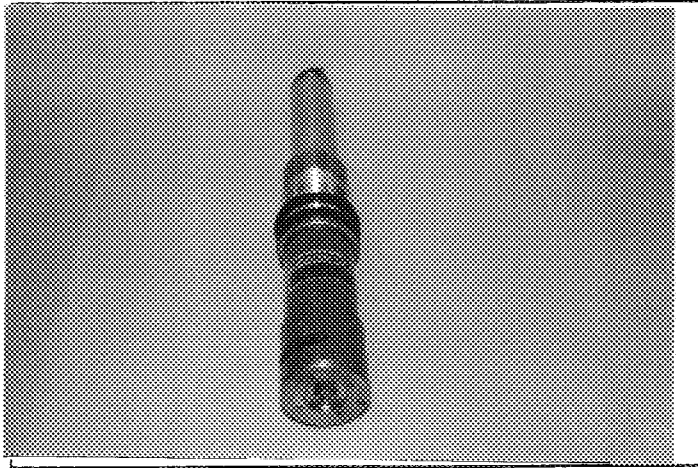

PHOTO No 8

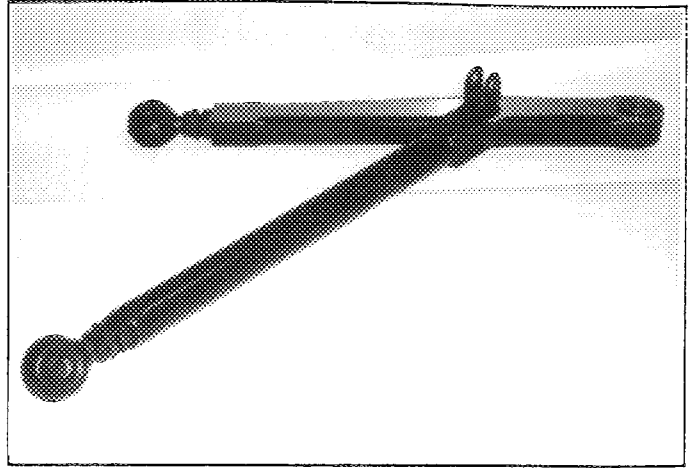

PHOTO No 9

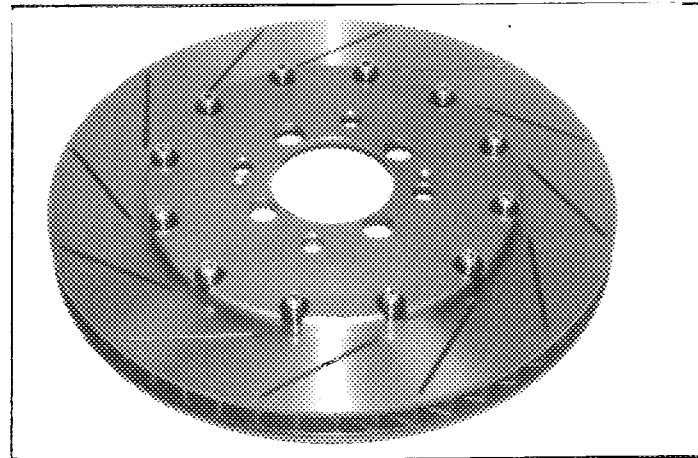

PHOTO No 10

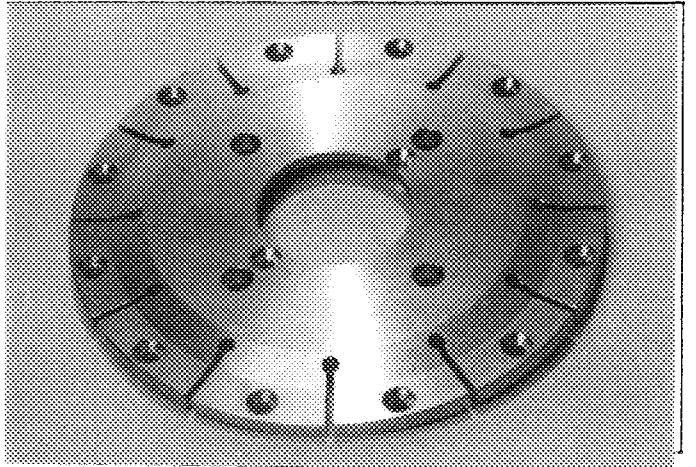
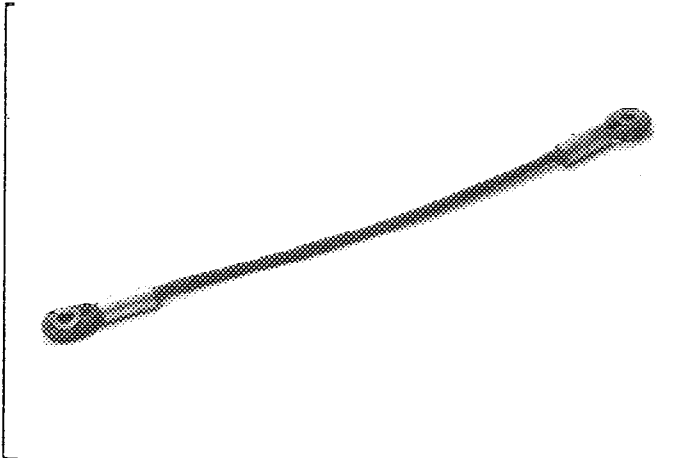

PHOTO No 11



PHOTO No 12



FEDERATION INTERNATIONALE
DE L'AUTOMOBILE
8, Place de la Concorde, 8
75008 PARIS

Marque PEUGEOT
Make

Modèle 306 S16
Model

Homologation No
5510-A

Extension No
08/08V0

PHOTO No 13

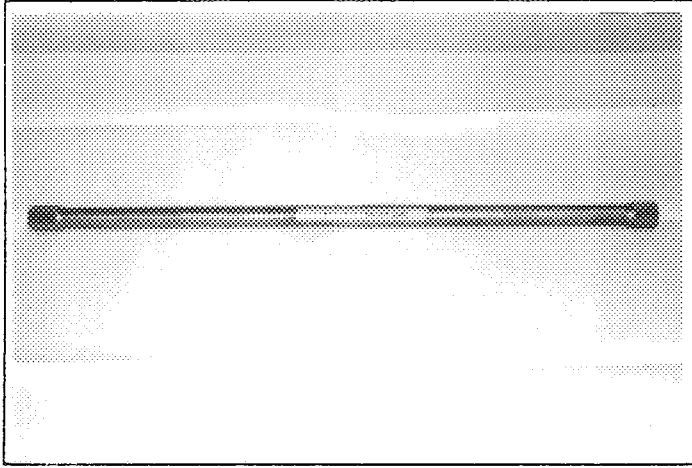

PHOTO No 14

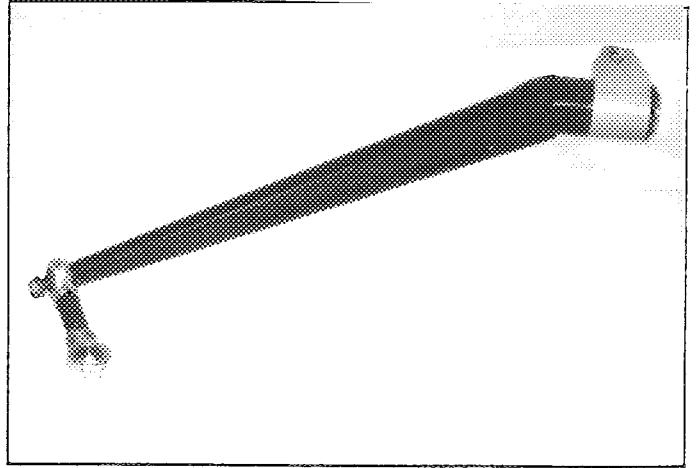

PHOTO No 15

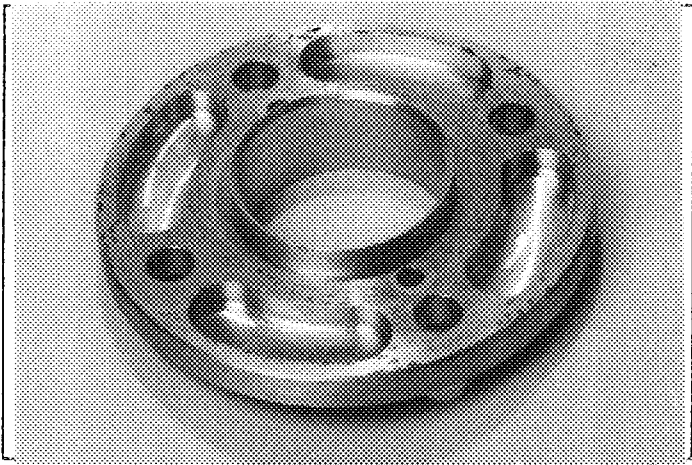

PHOTO No 16

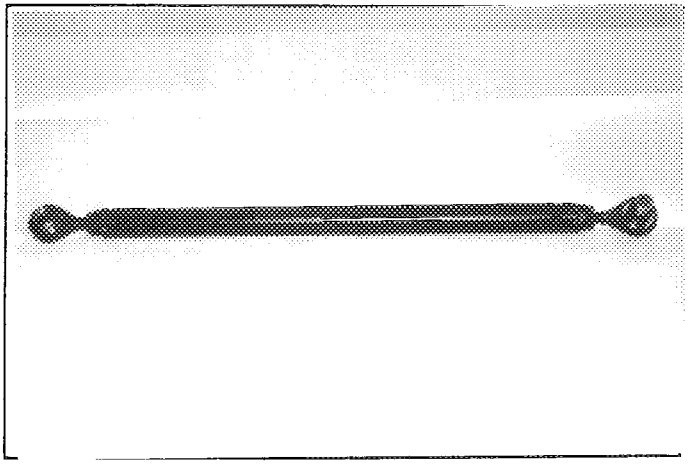

PHOTO No 17

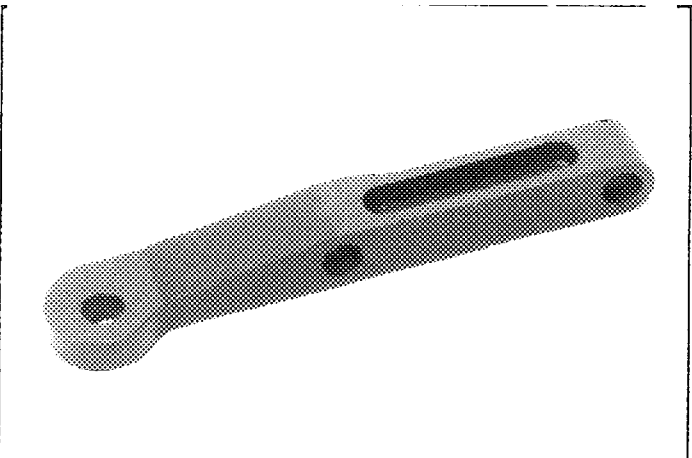
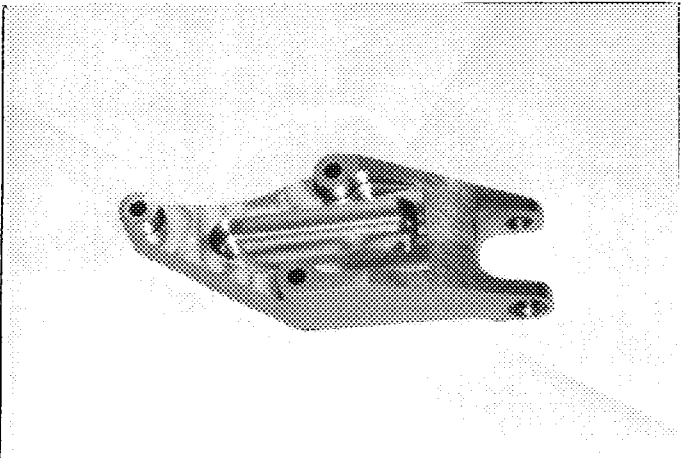

PHOTO No 18



FEDERATION INTERNATIONALE
DE L'AUTOMOBILE
8, Place de la Concorde, 8
75008 PARIS

Marque Make PEUGEOT

Modèle Model 306 S16

Homologation No 5510-A

Extension No 08/08 V0

PHOTO No 19



PHOTO No

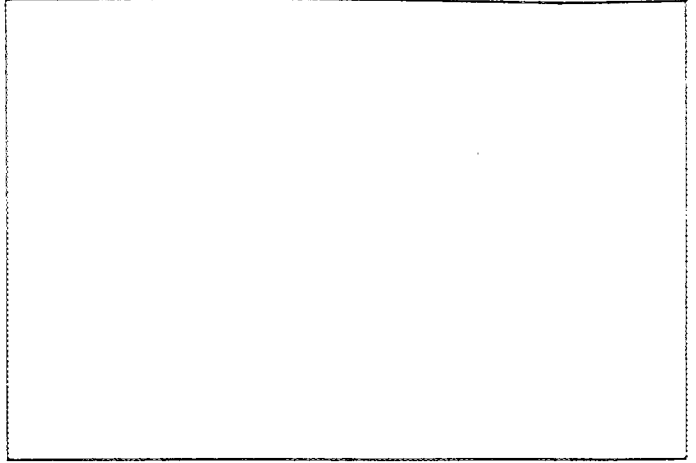

PHOTO No

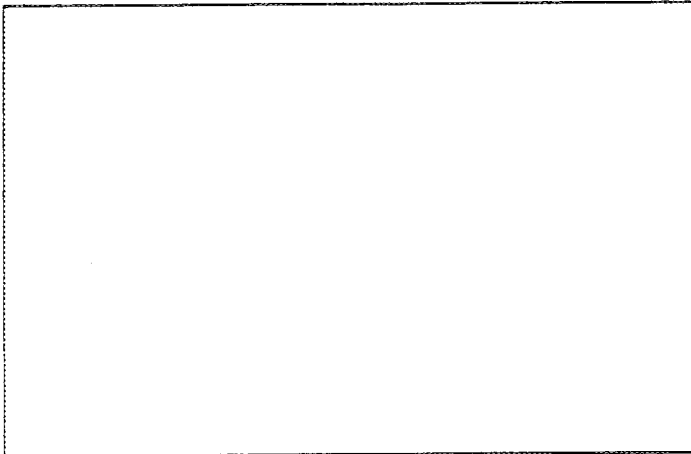

PHOTO No

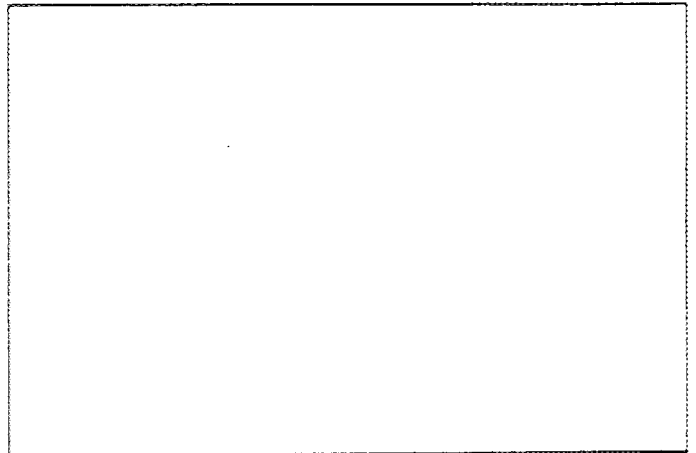

PHOTO No

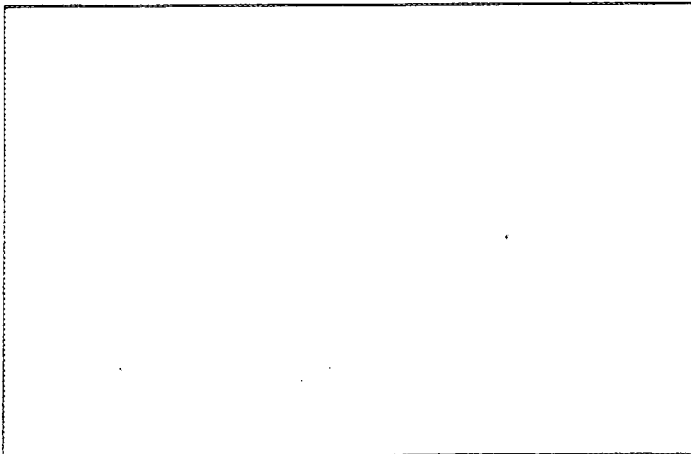
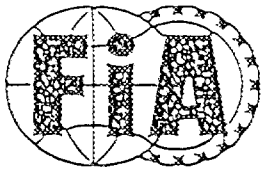

PHOTO No



FEDERATION INTERNATIONALE
DE L'AUTOMOBILE
8, Place de la Concorde, 8
75008 PARIS



FEDERATION INTERNATIONALE
DU SPORT AUTOMOBILE

Homologation No

5510-A

Groupe / Group A/B/N/T1

Extension No.

09/01 ET

FICHE D'EXTENSION D'HOMOLOGATION
FORM OF HOMOLOGATION EXTENSION

- ES Evolution sportive du type / Sporting evolution of the type
- ET Evolution normale du type / Normal evolution of the type
- VF Variante de fourniture / Supply variant
- VO Variante option / Option variant
- ER Erratum / Erratum

Véhicule: Constructeur PEUGEOT Modèle et type 306 S16
 Vehicle: Manufactureur Model and type

Homologation valable à partir du 01 AVR. 1995
 Homologation valid as from

Page ou ext. Page or ext.	Article Article	Description Description
------------------------------	--------------------	----------------------------

1 603 boîte de vitesse

e) Rapports Ratios

	Manuelle Manual			
	nombre de dents number of teeth	rapport ratio	constant	synchro
1	38/13	2,923		o
2	43/23	1,869		o
3	32/25	1,280		o
4	39/41	0,951		o
5	35/47	0,744		o
6				
AR / R	40/12	3,333		
Constante Constant				

FEDERATION INTERNATIONALE
DE L'AUTOMOBILE
8, Place de la Concorde, 8
75008 PARIS

f) Grille de vitesses
Gear change gate

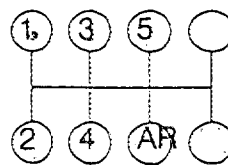

par barbotage

g) Type de lubrification
Type of lubrication

12011110000 - 0001 - 001 - 01 - 1995 (2)

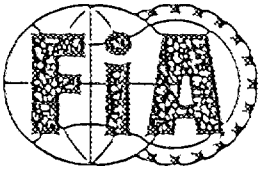

FEDERATION INTERNATIONALE
DU SPORT AUTOMOBILE

Homologation No

5510-A

Groupe A/B/N/T1
Group

Extension No.

10/00VO

FICHE D'EXTENSION D'HOMOLOGATION
FORM OF HOMOLOGATION EXTENSION

- ES Evolution sportive du type / Sporting evolution of the type
- VO Variante option / Option variant
- ET Evolution normale du type / Normal evolution of the type
- ER Erratum / Erratum
- VF Variante de fourniture / Supply variant

Véhicule: Constructeur PEUGEOT Modèle et type 306 S16
Vehicle: Manufactureur Model and type

Homologation valable à partir du 01 AVR. 1995
Homologation valid as from

Page ou ext. Page or ext.	Article Article	Description Description
------------------------------	--------------------	----------------------------

1	603	<p>boite de vitesse</p> <p>e) Rapports Ratios</p> <p>Synchros : 0 : optionel</p> <table border="1" style="margin-left: auto; margin-right: auto;"> <thead> <tr> <th rowspan="2"></th> <th colspan="4">Manuelle Manual</th> </tr> <tr> <th>nombre de dents number of teeth</th> <th>rapport ratio</th> <th>constant</th> <th>synchro</th> </tr> </thead> <tbody> <tr> <td>1</td> <td>38/13</td> <td>2,923</td> <td></td> <td>o</td> </tr> <tr> <td>2</td> <td>45/21</td> <td>2,142</td> <td></td> <td>o</td> </tr> <tr> <td>3</td> <td>41/25</td> <td>1,640</td> <td></td> <td>o</td> </tr> <tr> <td>4</td> <td>34/25</td> <td>1,360</td> <td></td> <td>o</td> </tr> <tr> <td>5</td> <td>31/27</td> <td>1,148</td> <td></td> <td>o</td> </tr> <tr> <td>6</td> <td>31/32</td> <td>0,968</td> <td></td> <td>o</td> </tr> <tr> <td>AR / R</td> <td>12/40</td> <td>3,333</td> <td></td> <td>o</td> </tr> <tr> <td>Constante Constant</td> <td></td> <td></td> <td></td> <td></td> </tr> </tbody> </table> <p>Grille de vitesses Gear change gate</p> <p>par barbotage</p>		Manuelle Manual				nombre de dents number of teeth	rapport ratio	constant	synchro	1	38/13	2,923		o	2	45/21	2,142		o	3	41/25	1,640		o	4	34/25	1,360		o	5	31/27	1,148		o	6	31/32	0,968		o	AR / R	12/40	3,333		o	Constante Constant				
	Manuelle Manual																																																		
	nombre de dents number of teeth	rapport ratio	constant	synchro																																															
1	38/13	2,923		o																																															
2	45/21	2,142		o																																															
3	41/25	1,640		o																																															
4	34/25	1,360		o																																															
5	31/27	1,148		o																																															
6	31/32	0,968		o																																															
AR / R	12/40	3,333		o																																															
Constante Constant																																																			

FEDERATION INTERNATIONALE
DE L'AUTOMOBILE
8, Place de la Concorde, 8
75008 PARIS

g) Type de lubrification
Type of lubrication

0301011110000 - 0001 - 1200 - 01 - 1255 (2)

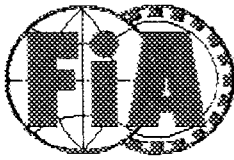

FEDERATION INTERNATIONALE
DE L'AUTOMOBILE

Homologation N°

A - 5510

Extension N°

11 / 01 VK

VK

FICHE D'EXTENSION D'HOMOLOGATION DE VARIANTE KIT
HOMOLOGATION EXTENSION FORM FOR KIT-VARIANT

Homologation valable à partir du 01 juin 1995
Homologation valid as from

A) Voiture vue de 3/4 a vant
Car seen from 3/4 front

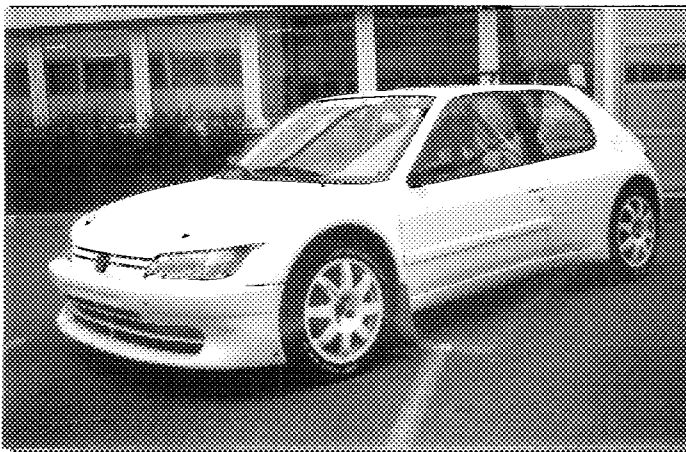

B) Voiture vue de 3/4 arrière
Car seen from 3/4 rear

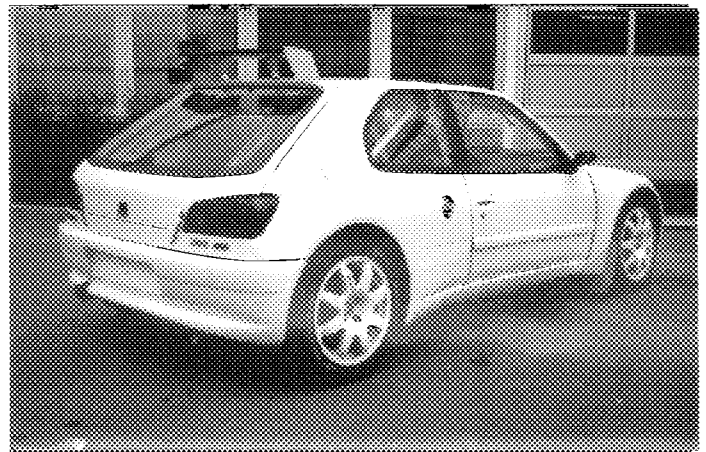

1 GENERALITES / GENERAL

102. Dénomination(s) commerciale(s) - Modèle et type PEUGEOT 306 S16
Commercial Name(s) - Model and type

103. Cylindrée 1998 cm 3
Cylinder capacity

2. DIMENSIONS, POIDS / DIMENSIONS, WEIGHT

203. Largeur hors tout 1835 mm
Overall width
Endroit de mesure AILES AVANTS A L' AXE DE ROUE (hors rétroviseurs)
Where measured

204. Largeur de la carrosserie
Width of bodywork

a) A la hauteur de l' axe avant 1835 mm
At front axle

b) A la hauteur de l' axe arrière 1816 mm
At rear axle

FEDERATION INTERNATIONALE
DE L'AUTOMOBILE

8, place de la Concorde, 75008 Paris
Services Administratifs :

8 bis rue Boissy d'Anglas 75009 Paris

Marque
Make

PEUGEOT

Modèle
Model

306 S16

Homologation N°

A - 5510

Extension N°

11 / 01 VK

3. MOTEUR / ENGINE

C) Profil droit du moteur déposé
Right hand view of dismantled engine

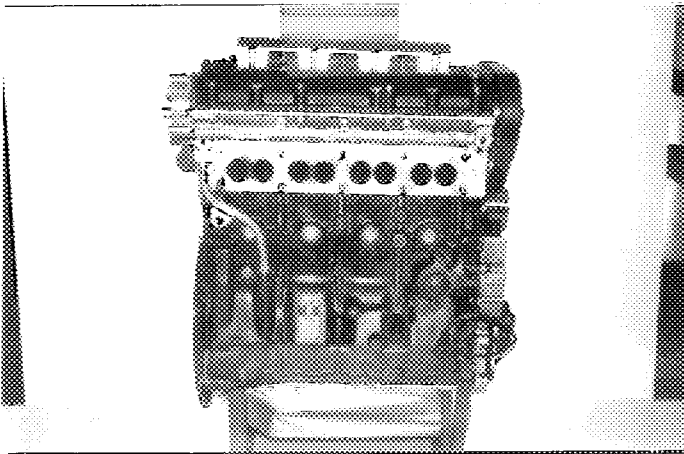

D) Profil gauche du moteur déposé
Left hand view of dismantled engine

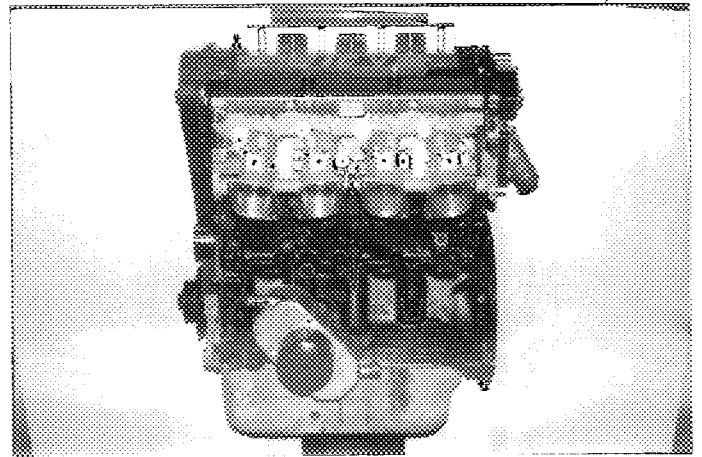

E) Moteur dans son compartiment
Engine in its compartment

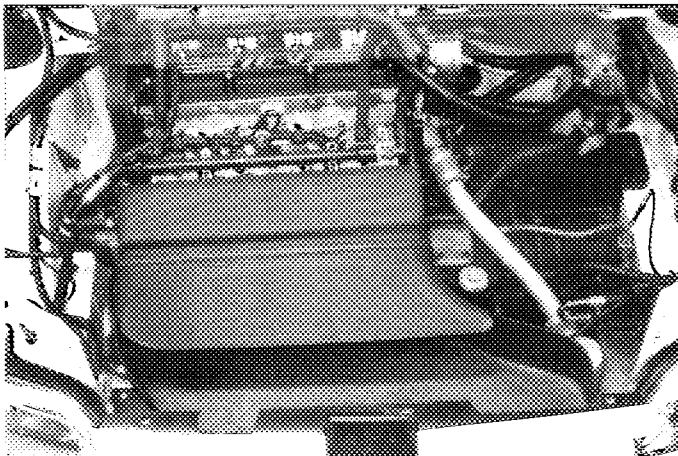

307.. Cylindrée Cylinder capacity	a) Unitaire Unitary	499.5	cm3	b) Totale Total	1998.2	cm3
	c) Totale max. autorisée Max. total allowed		1999.6			cm3

313. Chemises :
Sleeves :

a)	<input checked="" type="checkbox"/> oui yes	<input checked="" type="checkbox"/> non no
----	--	---

c)

<input checked="" type="checkbox"/> humides wet	<input checked="" type="checkbox"/> sèches dry
--	---

314. Alésage
Bore

86	mm
----	----

315. Alésage maximum autorisé
Maximum bore allowed

86.03	mm
-------	----

316. Course
Stroke

86	mm
----	----

FEDERATION INTERNATIONALE
DE L'AUTOMOBILE

8, place de la Concorde, 75008 Paris

Services Administratifs :

8 bis, rue Boissy d'Anglas, 75008 Paris

Marque
Make

PEUGEOT

Modèle
Model

306 S16

Homologation N°

A - 5510

Extension N°

11 / 01 VK

318. Bielle : b) Type de bielle
Connecting rod : Big end type EN DEUX PARTIES

c) Diamètre intérieur de la tête de bielle (sans coussinets)
Interior diameter of the big end (without shell bearings) 49.00 mm

d) Longueur entre axes 160.00 +/-0.1 mm e) Poids minimum
Length between the axes 160.00 Minimum weight 515 g

319. Vilebrequin
Crankshaft a) Type de construction
Type of manufacture Monobloc

c) coulé / forgé
 cast / forged e) Type de paliers
Type of bearings Lisse

f) Diamètre des paliers 56.00 mm g) Matériau des chapeaux de paliers
Diameter of bearings 56.00 mm Bearing caps material Fonte

h) Poids minimum du vilebrequin nu
Minimum weight of bare crankshaft 12650 g

320. Volant moteur : b) Poids minimum avec couronne de démarreur
Flywheel : Minimum weight with starter ring 3895 g

323. Alimentation par carburateur : a) Nombre de carburateurs
Fuel feed by carburettor : Number of carburetors

b) Type c) Marque et modèle
Type Make and model

d) Nombre de passages de gaz par carburateur
Number of mixture passages per carburettor

e) Diamètre maximum de la sortie de gaz du carburateur
Maximum diameter of the carburettor mixture exit port mm

f) Diamètre du diffuseur au point d'étranglement maximum +/- 0.25 mm
Diameter of the venturi at the narrowest point

324. Alimentation par injection : a) Marque MAGNETI MARELLI b) Modèle Multi points
Fuel feed by injection : Make Model

c) Mode de dosage du carburant : Mécanique / Électronique / Hydraulique
Kind of fuel measurement : Mechanical / Electronic / Hydraulic

d) Dimensions du conduit d'admission au niveau du papillon ou de la guillotine
Dimensions of intake pipe at the throttle or slide location 4 diamètres 45 +/- 0.25 mm

e) Nombre de sorties effectives du carburant 4
Number of effective fuel outlets

f) Position des injecteurs
Position of injectors

f1) Collecteur / Culasse
 Manifold / Cylinderhead

**FEDERATION INTERNATIONALE
DE L'AUTOMOBILE**

8, place de la Concorde, 75008 Paris

Services Administratifs :

8 bis, rue Boissy d'Anglas, 75008 Paris

Marque **PEUGEOT**
Make

Modèle **306 S16**
Model

Homologation N°
A - 5510

Extension N°
11 / 01 VK

327. Admission : a) Matériau du collecteur **Aluminium**
Intake : Material of manifold
b) Nombre d'éléments du collecteur **2**
Number of manifold elements

d) Diamètre maximum de soupape mm f) Diamètre de tige de soupape dans guide +0/-0.2 mm
Maximum diameter of the valve Diameter of the valve stem in guide
g) Longueur de soupape +/- 1.5 mm
Valve lengtht
**UNIQUEMENT POUR LES MOTEURS A DEUX SOUPAPES PAR CYLINDRE (UNE D'ADMISSION + UNE D'ECHAPPEMENT)
ONLY FOR ENGINES WITH TWO VALVES PER CYLINDER (ONE FOR INTAKE + ONE FOR EXHAUST)**

328. Echappement : a) Matériau du collecteur **Acier**
Exhaust : Material of manifold
b) Nombre d'éléments du collecteur **2** c) Dimensions intérieures de sortie du collecteur mm
Number of manifold elements Internal dimensions of manifold exit 4 X Diamètre 46 +/- 1

d) Diamètre maximum de soupape mm e) Diamètre de tige de soupape dans guide +0/-0.2 mm
Maximum diameter of the valve Diameter of the valve stem in guide
f) Longueur de soupape +/- 1.5mm
Valve length
**UNIQUEMENT POUR LES MOTEURS A DEUX SOUPAPES PAR CYLINDRE (UNE D'ADMISSION + UNE D'ECHAPPEMENT)
ONLY FOR ENGINES WITH TWO VALVES PER CYLINDER (ONE FOR INTAKE + ONE FOR EXHAUST)**

I) Collecteur d'admission
Intake manifold

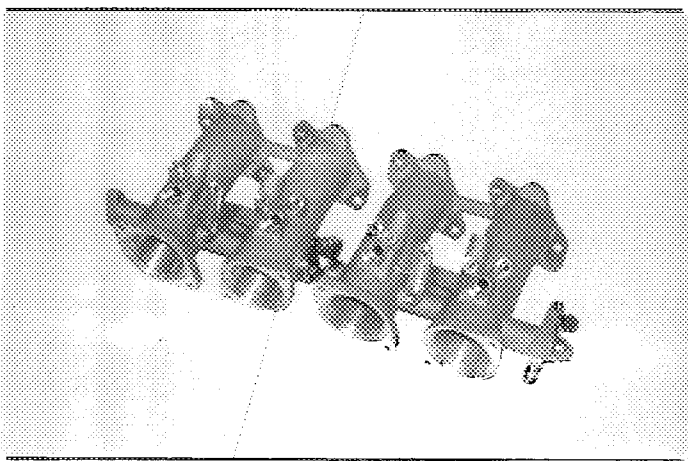

J) Collecteur d'échappement
Exhaust manifold

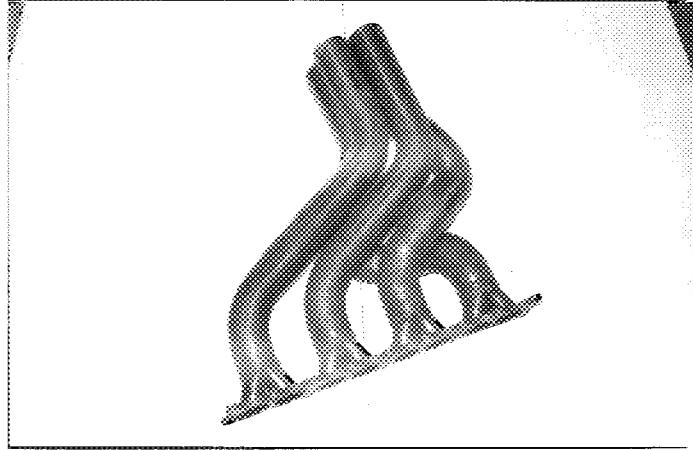

Marque
Make

PEUGEOT

Modèle
Model

306 S16

Homologation N°

A - 5510

Extension N°

11 / 01 VK

Sensors of injection system

g) Capteurs du système d' injection

.....
.....
.....

h) Actionneurs du système d' injection
Actuators of injection system

.....
.....
.....

H) Carburateur / Système d' injection
Carburetor / Injection system

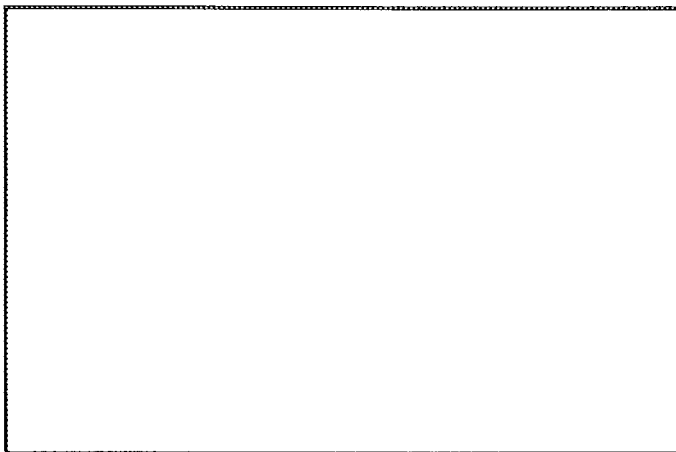

Marque
Make

PEUGEOT

Modèle
Model

306 S16

Homologation N°

A - 5510

Extension N°

11 / 01 VK

XIV) LOCALISATION DES CAPTEURS ET ACTIONNEURS / LOCATION OF SENSORS AND ACTUATORS :

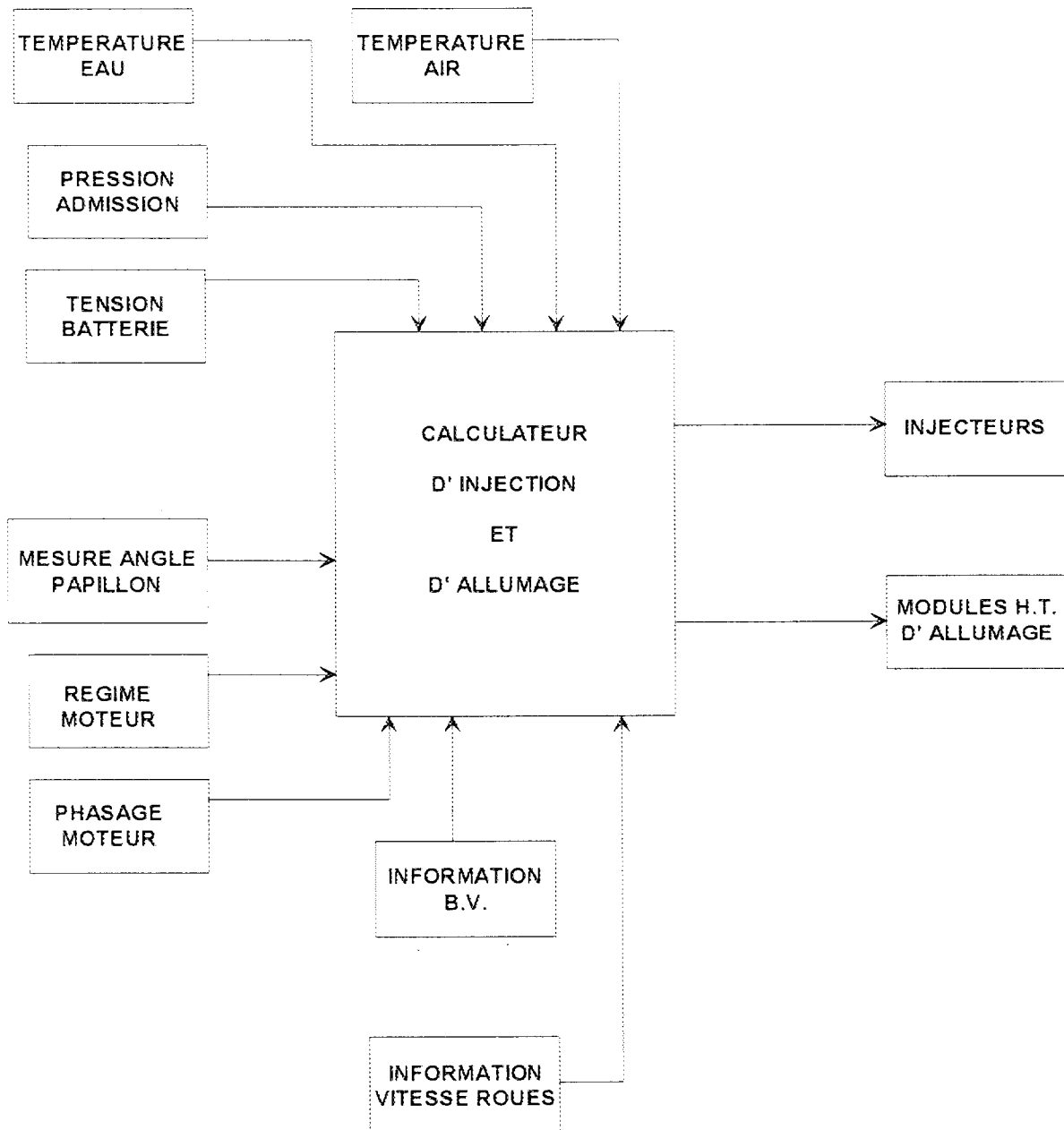

FEDERATION INTERNATIONALE
DE L'AUTOMOBILE

8, place de la Concorde, 75008 Paris

Services Administratifs :

8 bis, rue Boissy d'Anglas, 75008 Paris

Marque
Make

PEUGEOT

Modèle
Model

306 S16

Homologation N°

A - 5510

Extension N°

11 / 01 VK

Dessins des orifices du moteur - tolérances sur les dimensions : -2%, +4%
Drawings of engine ports - tolerances on dimensions : -2%, +4%

ADMISSION / INTAKE

II) Collecteur, coté culasse / Manifold, cylinderhead side

4 orifices diamètre 40

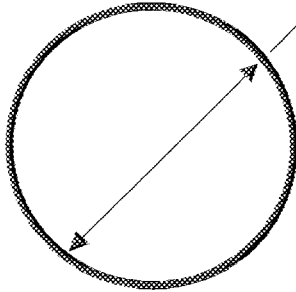

ECHAPPEMENT / EXHAUST

IV) Collecteur, coté culasse / Manifold, cylinderhead side

8 orifices diamètre 29

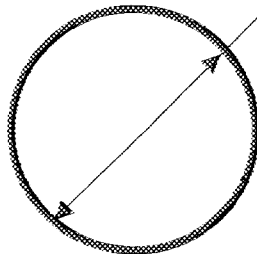

FEDERATION INTERNATIONALE
DE L'AUTOMOBILE

8, place de la Concorde, 75008 Paris

Service Administratifs :

8 bis rue Boissy d'Anglas, 75008 Paris

Marque
Make

PEUGEOT

Modèle
Model

306 S16

Homologation N°

A - 5510

Extension N°

11 / 01 VK

9. CARROSSERIE / BODYWORK

XVI) DISPOSITIF AERODINAMIQUE AVANT VU DE FACE AVEC DIMENSIONS DES OUVERTURES :
FRONT AERODYNAMIC DEVICE SEEN FROM THE FRONT WITH DIMENSIONS OF OPENINGS :

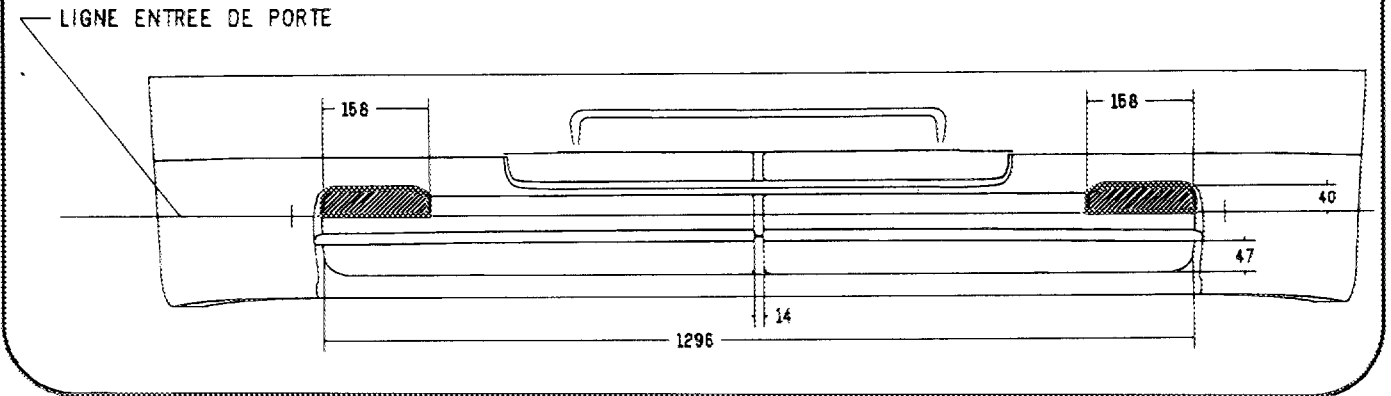

A1) Ouverture dans le capot moteur
Opening in engine bonnet

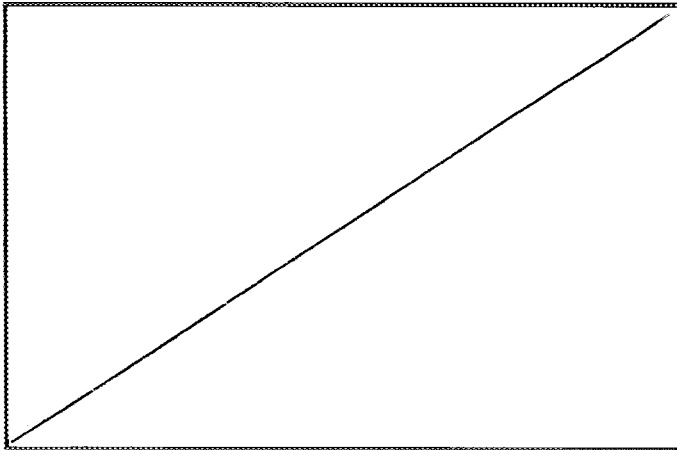

A2) Pare chocs arriere / Bouclier arriere
Rear bumper

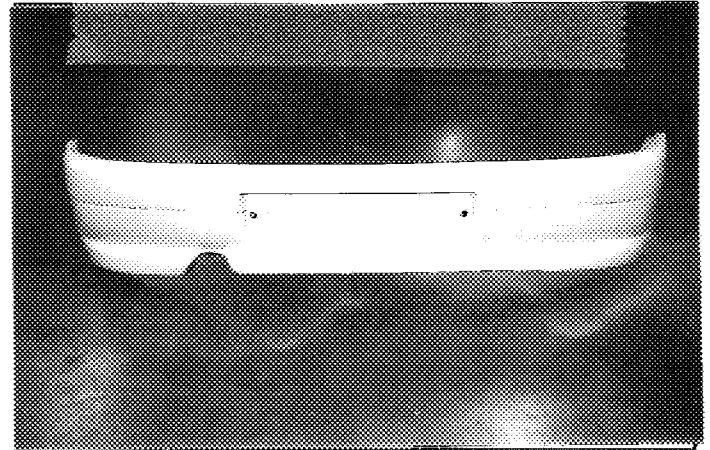

XVII) DISPOSITIF AERODINAMIQUE ARRIERE VU DE COTE ET VU DE DESSUS :
REAR AERODYNAMIC DEVICE SEEN FROM ABOVE AND IN SIDE VIEW :

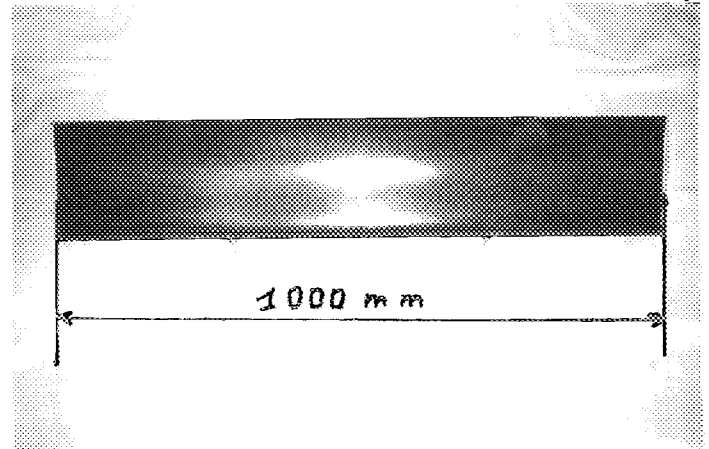
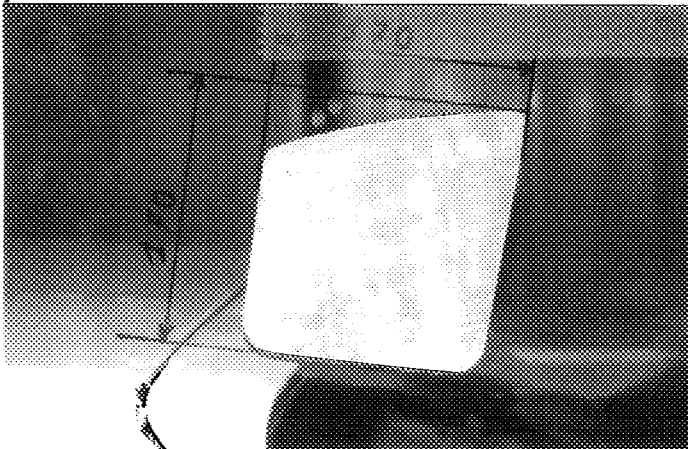

FEDERATION INTERNATIONALE
DE L'AUTOMOBILE

8, place de la Concorde, 75008 Paris
Service Administratif
Téléphone : 01 47 23 40 00

Marque
Make

PEUGEOT

Modèle
Model

306 S16

Homologation N°

A - 5510

Extension N°

11 / 01 VK

FEDERATION INTERNATIONALE
DE L'AUTOMOBILE

8, place de la Concorde, 75008 Paris

Services Administratifs :

8 bis, rue Boissy d'Anglas, 75008 Paris

A4) Passage de roue avant avec les pièces montées
Front wheel arch with assembled parts

A3) Aile avant
Front wing

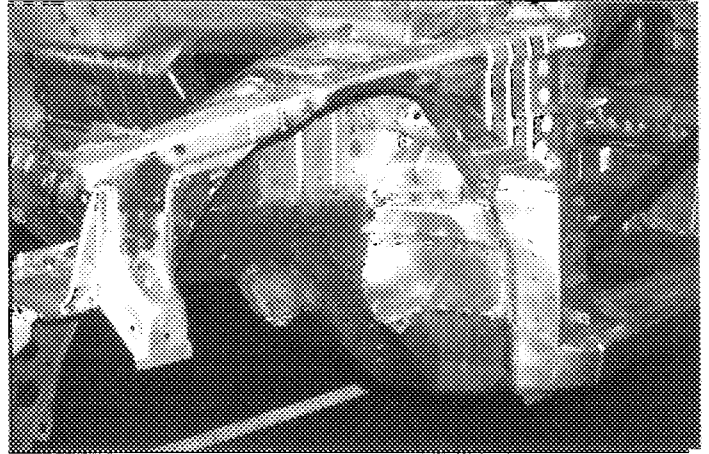
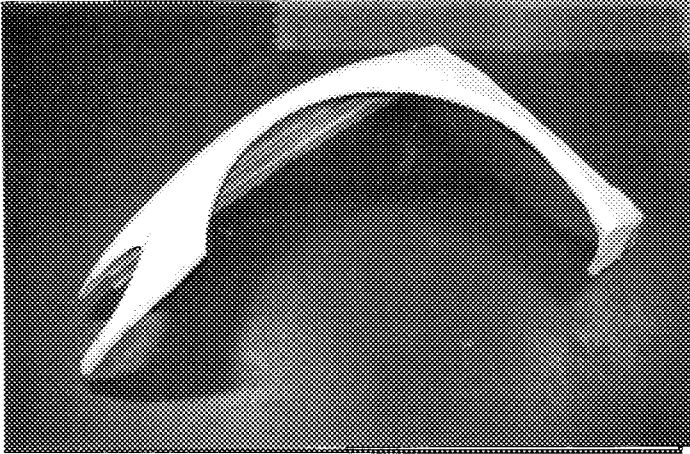

A5) Pièces démontées du passage de roue avant
Front wheel arch dismantled parts

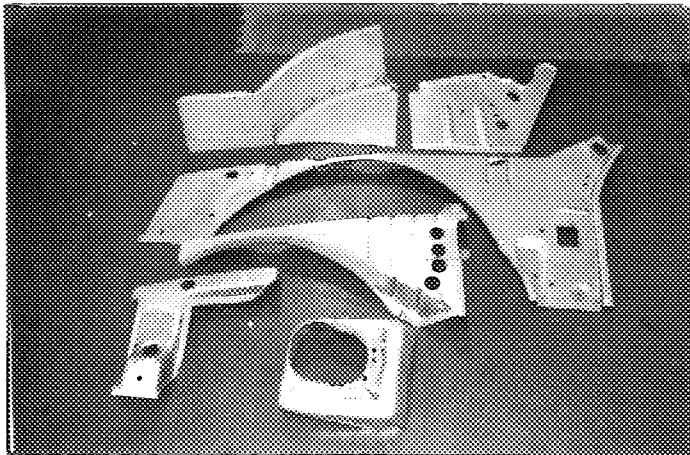

A6) Aile arriere
Rear wing

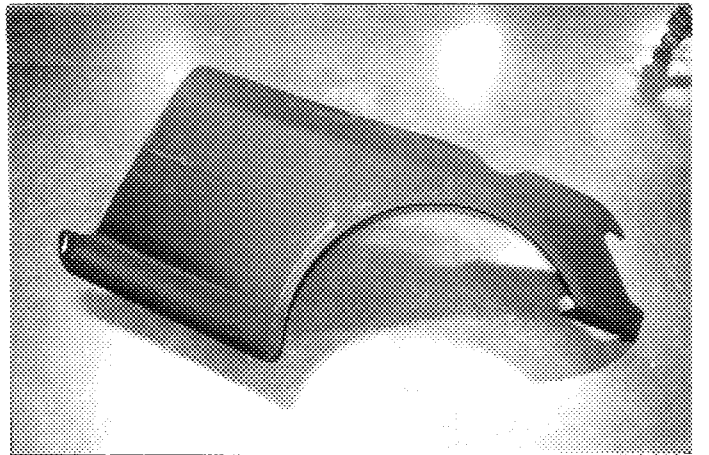

A7) Passage de roue arriere avec les pièces montées
Rear wheel arch with assembled parts

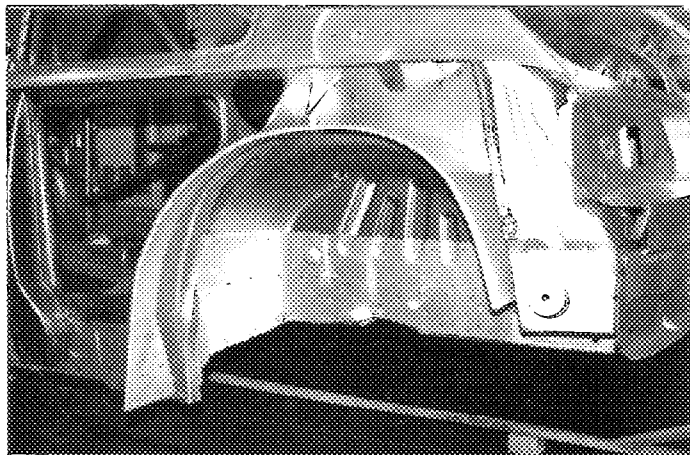

A8) Pièces démontées du passage de roue arriere
Rear wheel arch dismantled parts

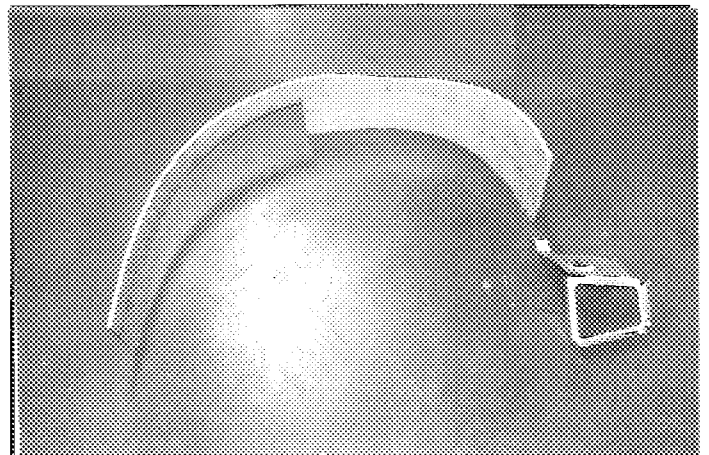

Marque
Make

PEUGEOT

Modèle
Model

306 S16

Homologation N°

A - 5510

Extension N°

11 / 01 VK

INFORMATIONS COMPLEMENTAIRES / COMPLEMENTARY INFORMATION :

1 \ : La V.O. " VK " de la 306 S16 comprend les Groupes de pièces suivants qui pourront être utilisés séparément et / ou combinés KIT par KIT par les concurrents.

1 \ : The V.O. " VK " of the 306 S16 is made up of the following groups of parts which can be used separately and \ or combined KIT by KIT by the competitors.

CARROSSERIE / BODYWORK :

KIT N°1: Ailes avant / Front wings,
Pare choc avant / Front bumper,
&
: Ailes Arriere / Rear wings,
Pare choc Arriere / Rear bumper.

KIT N°2 : Passages de roue Av. et Ar. / Wheel arch front and rear.

KIT N°3 : Dispositif Aérodynamique Arriere / Rear Aerodynamic device.

MOTEUR / ENGINE:

KIT N°4 : Eléments moteur / Motor éléments : pages N°1 à N°3.

KIT N°6 : Eléments moteur / Motor éléments : page N°4.

2 \ : PEUGEOT SPORT, Michel ENJOLRAS SPORT, ITALTECNICA, MATTER FRANCE sont seuls habilités à l'assemblage des Kits N°1 et N°2, la réparation et la vérification de la conformité des éléments du châssis suivants :
Arceaux de sécurités ,
Passages de roue avant et arriere , Photos : A6 à A8.

Un certificat original de conformité, de réparation ou de modification, Numéroté et Frappé à froid sur la partie avant de la Coque et sur l' Arceau, sera fourni avec chaque coque.

2 \ : PEUGEOT SPORT, Michel ENJOLRAS SPORT, ITALTECNICA, MATTER FRANCE are the only skilled assemblers for the Kits N°1 and N°2, the repairers and verifiers of the conformity of the following chassis elements :
Safety cages ,
Front and rear wheel arch , Photos : A6 at A8

An original certificate of conformity, repair or modification, numbered and cold stamped on the front part of the bodyshell and roll cage will be issued with each body shell.

**FEDERATION INTERNATIONALE
DE L'AUTOMOBILE**

8, place de la Concorde, 75008 Paris
Services Administratifs :
5 bis, rue Boissy d'Anglas, 75008 Paris

Marque
Make

PEUGEOT

Modèle
Model

306 S16

Homologation N°

A - 5510

Extension N°

11 / 01 VK

PHOTO A9 : DISPOSITIF AERODYNAMIQUE ARRIERE VU DE COTE ET VU DE DESSUS :
REAR AERODYNAMIC DEVICE SEEN FROM ABOVE AND IN SIDE VIEW :

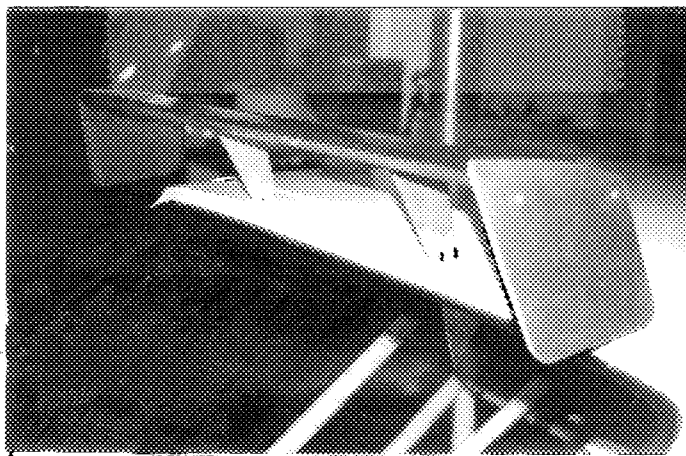

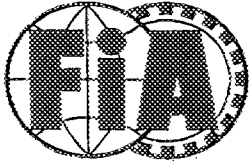

FEDERATION INTERNATIONALE
DE L'AUTOMOBILE

Homologation No

A - 5510

Groupe
Group A/B/N

Extension No

12 / 01 ER

FICHE D'EXTENSION D'HOMOLOGATION
FORM OF HOMOLOGATION EXTENSION

- ES Evolution sportive du type / Sporting evolution of the
- ET Evolution normale du type / Normal evolution of the
- VF Variante de fourniture / Supply variant
- VO Variante option / Option variant
- ER Erratum / Erratum

Véhicule: Constructeur PEUGEOT Modèle et type 306 S16
Vehicle: Manufactureur Model and type

Homologation valable à partir du 01 DEC. 1995
Homologation valid as from

Page ou ext. Page or ext.	Article Article	Description Description
	103	Remplacer 1998 par 1998,2.
	307b	Remplacer 1998 par 1998,2.

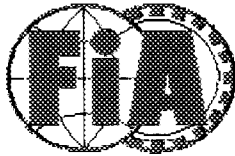

FEDERATION INTERNATIONALE
DE L'AUTOMOBILE

Homologation N°

A . 5510

Groupe
Group **A / ~~B~~ / ~~C~~**

Extension N°

13 / 10 V0

FICHE D' EXTENSION D' HOMOLOGATION
FORM OF HOMOLOGATION EXTENSION

- ES Evolution sportive du type / Sporting évolution of the
- ET Evolution normale du type / Normal évolution of the
- VF Variante de fourniture / Supply variant
- VO Variante option / Option variant
- ER Erratum / Erratum

Véhicule : Constructeur PEUGEOT Modèle et type 306 S 16
Véhicule : Manufactureur PEUGEOT Model and type 306 S 16

Homologation valable à partir du 01 JAN. 1996
Homologation valid as from 01 JAN. 1996

Page ou ext. Page or ext.	Article Article	Description Description																																																							
	603B	6 - Boite de vitesses type ML 6C PHOTO N° 1																																																							
		<p>e) Rapports Ratios</p> <table border="1"> <thead> <tr> <th rowspan="2"></th> <th colspan="2">Manuelle Manual</th> <th rowspan="2">constant</th> <th rowspan="2">Calot</th> </tr> <tr> <th>nombre de dents number of teeth</th> <th>rapport ratio</th> </tr> </thead> <tbody> <tr> <td>1</td> <td>13X42</td> <td>0.310</td> <td></td> <td>X</td> </tr> <tr> <td>2</td> <td>16X40</td> <td>0.400</td> <td></td> <td>X</td> </tr> <tr> <td>3</td> <td>18X36</td> <td>0.500</td> <td></td> <td>X</td> </tr> <tr> <td>4</td> <td>21X35</td> <td>0.600</td> <td></td> <td>X</td> </tr> <tr> <td>5</td> <td>23X33</td> <td>0.697</td> <td></td> <td>X</td> </tr> <tr> <td>6</td> <td>24X31</td> <td>0.773</td> <td></td> <td>X</td> </tr> <tr> <td>AR/R</td> <td>13X19X33</td> <td>0.393</td> <td></td> <td></td> </tr> <tr> <td>Constante Constant</td> <td></td> <td></td> <td></td> <td></td> </tr> </tbody> </table> <p>f) Grille de vitesse Gear change gate</p> <table border="1"> <tr> <td>AR</td> <td>1</td> <td>3</td> <td>5</td> </tr> <tr> <td></td> <td>2</td> <td>4</td> <td>6</td> </tr> </table> <p>g) Type de lubrification Type of lubrication <u>Barbotage</u></p>		Manuelle Manual		constant	Calot	nombre de dents number of teeth	rapport ratio	1	13X42	0.310		X	2	16X40	0.400		X	3	18X36	0.500		X	4	21X35	0.600		X	5	23X33	0.697		X	6	24X31	0.773		X	AR/R	13X19X33	0.393			Constante Constant					AR	1	3	5		2	4	6
	Manuelle Manual			constant	Calot																																																				
	nombre de dents number of teeth	rapport ratio																																																							
1	13X42	0.310		X																																																					
2	16X40	0.400		X																																																					
3	18X36	0.500		X																																																					
4	21X35	0.600		X																																																					
5	23X33	0.697		X																																																					
6	24X31	0.773		X																																																					
AR/R	13X19X33	0.393																																																							
Constante Constant																																																									
AR	1	3	5																																																						
	2	4	6																																																						

FEDERATION INTERNATIONALE
DE L'AUTOMOBILE

8, place de la Concorde, 75008 Paris
Services Administratifs :
4 bis, rue Boissy d'Anglas, 75008 Paris 1

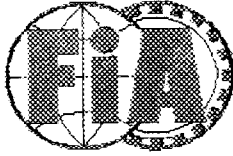

FEDERATION INTERNATIONALE
DE L'AUTOMOBILE

Homologation N°

A . 5510

Groupe
Group A / ~~B~~ / ~~N~~

Extension N°

13 / 1 U V 0

FICHE D' EXTENSION D' HOMOLOGATION
FORM OF HOMOLOGATION EXTENSION

Véhicule : Constructeur PEUGEOT Modèle et type 306 S 16
Véhicule : Manufactureur _____ Model and type _____

Homologation valable à partir du _____
Homologation valid as from _____

Page ou ext. Page or ext.	Article Article	Description Description	
	603D	- Commande de vitesses	PHOTO N° 2
	605	- Rapport de couple : 15x69 16x68 17x67 18x66 19x65 0.217 0.235 0.253 0.272 0.292	
	606	- Arbre de transmission	PHOTO N° 3
	701	- Pivot avant	PHOTO N° 4
	701	- Bras de Triangle inférieur	PHOTO N° 5
	701	- Tirant Triangle inférieur	PHOTO N° 6
	701	- Train Arriere	PHOTO N° 7
	701	- Bras Arriere	PHOTO N° 8
	701	- Berceau	PHOTO N° 9
	706	- Stabilisateur avant	PHOTO N° 21
	801	- Entretoise de roue	PHOTO N° 17
	803	- Support étrier de frein	PHOTO N° 18/22/23
	804	- Chape de Direction	PHOTO N° 19
	804	- Direction	PHOTO N° 20

FEDERATION INTERNATIONALE
DE L'AUTOMOBILE

8, place de la Concorde, 75008 Paris
2 Services Administratifs :
4 bis rue Boissy d'Anglas, 75008 Paris

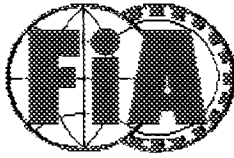

FEDERATION INTERNATIONALE
DE L'AUTOMOBILE

Homologation N°

A. 5510

Groupe
Group **A/B/M**

Extension N°

13/10VO

FICHE D' HOMOLOGATION FREIN A DISQUE
HOMOLOGATION FORM FOR DISC BRAKES

VO Variante option / Option variant

Véhicule : Constructeur PEUGEOT Modèle et type 306 S 16
Véhicule : Manufactureur _____ Model and type _____

Homologation valable à partir du _____
Homologation valid as from _____

Page ou ext. Page or ext.	Article Article	Description Description	Photos n°10.12.14.15.16		Photos n°11.13	
	803	- FREINS A DISQUE DISC BRAKES				
	803	Freins Brakes	Avant / Front		Arrière / Rear	
	e)	Nombre de cylindres par roue Number of cylinders per wheels	4		1	
	e1)	Alésage Bore	25.4 à 44.5 mm		30.0 mm	
	g)	Freins à disques Disc brakes				
	g1)	Nombre de plaquettes par roue Number of pads per wheel	2		2	
	g2)	Nombre d' étriers par roue Number of calipers per wheel	1		1	
	g3)	Matériaux des étriers Caliper material	Alliage Aluminium		Fonte	
	g4)	Epaisseur du disque neuf Thickness of new disc	20.0 à 32.0 +/- 1mm		8.0 +/- 1mm	
	g5)	Diamètre extérieur du disque External diameter of the disc	262 à 355 +/- 1.5mm		280.0 +/- 1.5mm	
	g6)	Diamètre ext. de frottement des plaquettes External diameter of pad's rubbing surface	262 à 355 +/- 1.5mm		280.0 +/- 1.5mm	
	g7)	Diamètre int. de frottement des plaquettes Internal diameter of pad's rubbing surface	162 à 288 +/- 1.5mm		192.0 +/- 1.5mm	
	g8)	Longueur hors tout des plaquettes overall length of the pads	94.0 - 180.0 +/- 1.5mm		92.0 +/- 1.5mm	
	g9)	Disques ventilés Ventilated discs	<input type="checkbox"/> OUI <input checked="" type="checkbox"/> YES		<input type="checkbox"/> OUI <input checked="" type="checkbox"/> YES	

FEDERATION INTERNATIONALE
DE L'AUTOMOBILE

8, place de la Concorde, 75008 Paris

Services Administratifs :

R bis, rue Boissy d'Anglas, 75008 Paris

Marque
Make

PEUGEOT

Modèle
Model

306 S 16

Homologation N°

A - 5510

Extension N°

13 / 10 VO

PHOTO 1

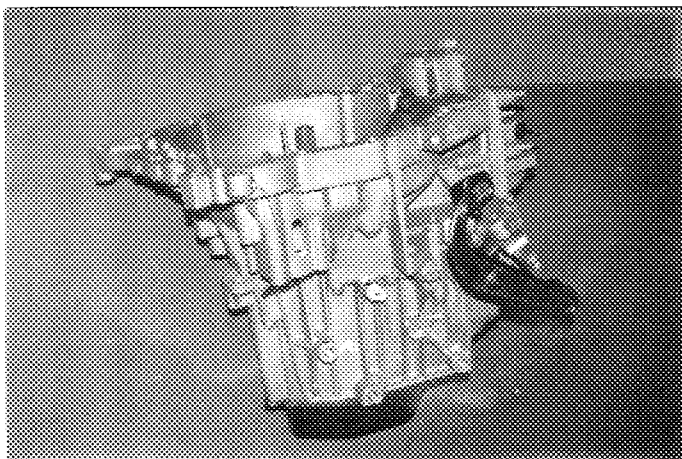

PHOTO 2

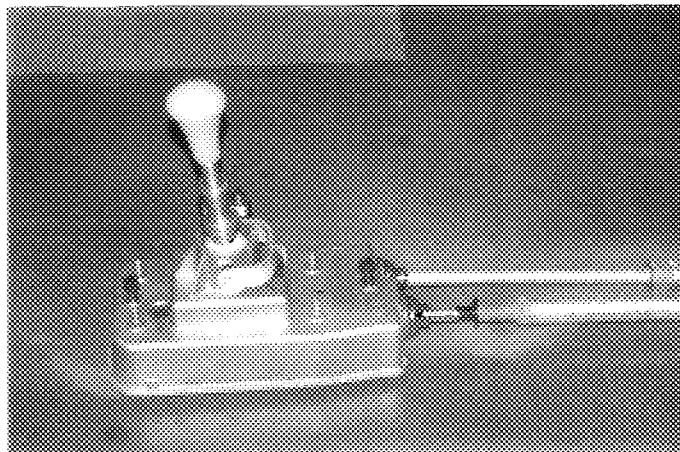

PHOTO 3

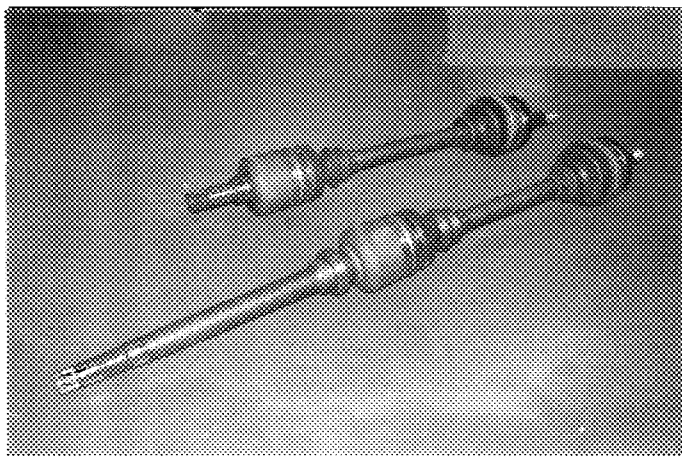

PHOTO 4

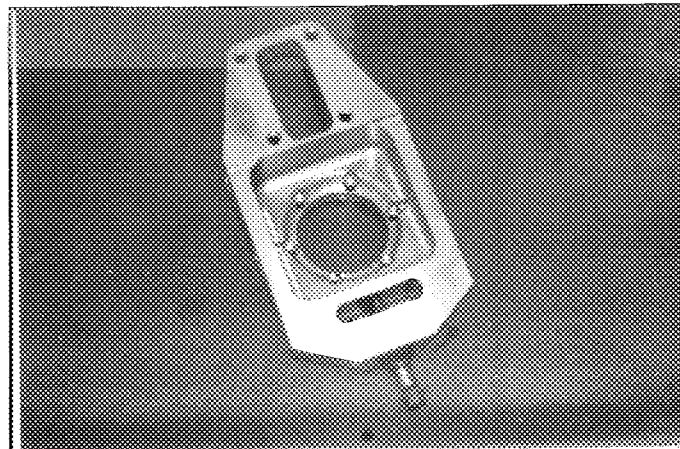

PHOTO 5

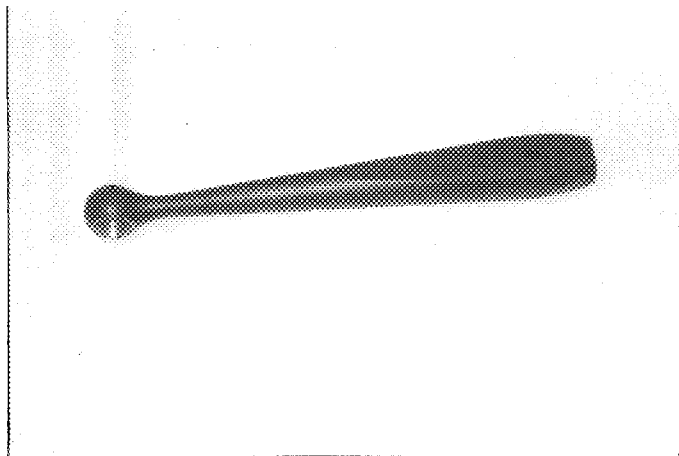
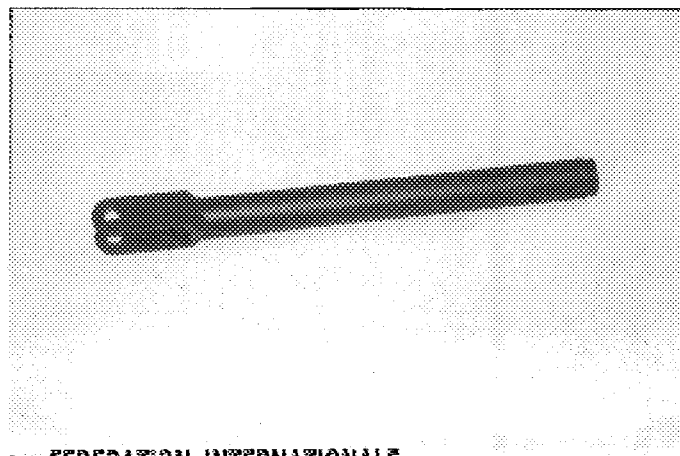

PHOTO 6



JMP PG V03086C

Marque
Make

PEUGEOT

Modèle
Model

306 S 16

Homologation N°

A - 5510

Extension N°

13 / 10 V0

PHOTO 7

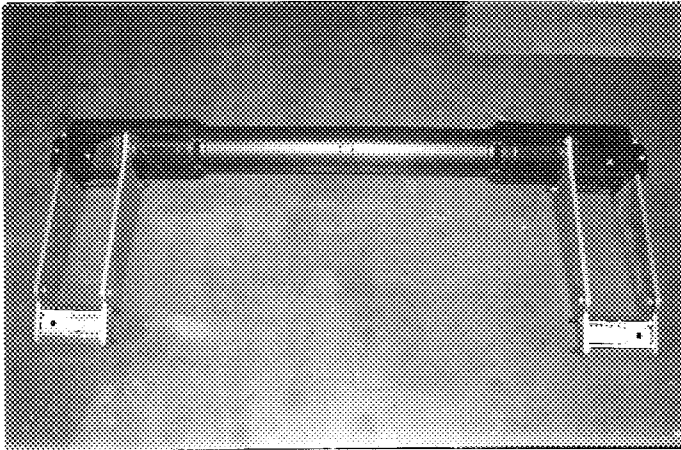

PHOTO 8

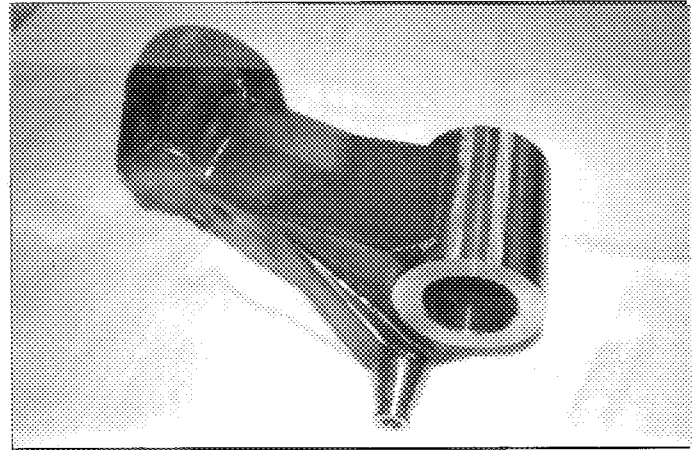

PHOTO 9

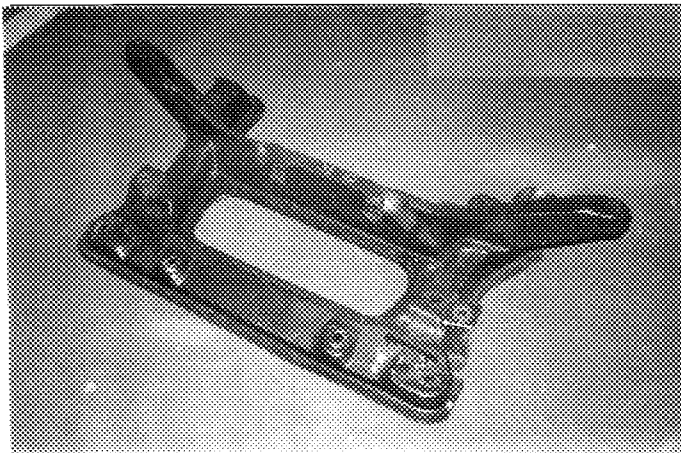

PHOTO 10

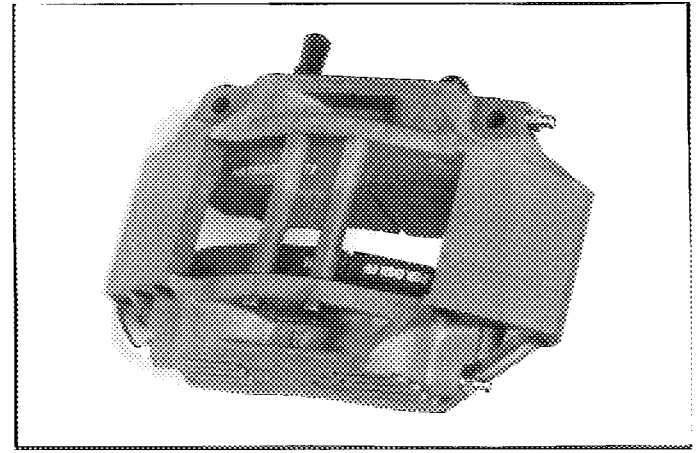

PHOTO 11

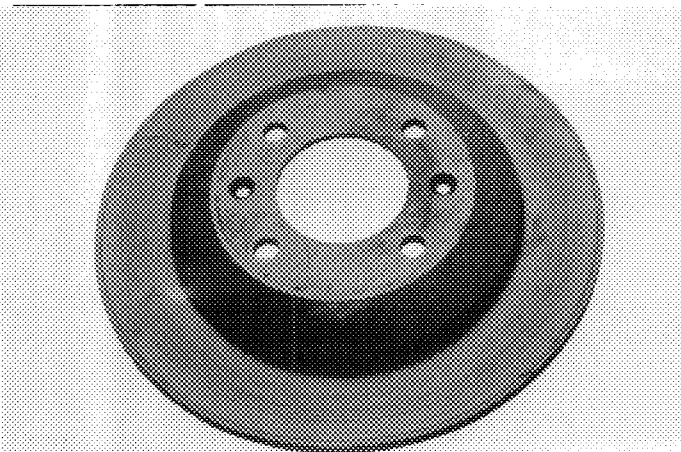

PHOTO 12



FEDERATION INTERNATIONALE
DE L'AUTOMOBILE

8, place de la Concorde, 75008 Paris

Services Administratifs :

R bis, rue Boissy d'Anglas, 75008 Paris

Marque
Make

PEUGEOT

Modele
Model

306 S 16

Homologation N°

A - 5510

Extension N°

13 / 10 V0

PHOTO 13

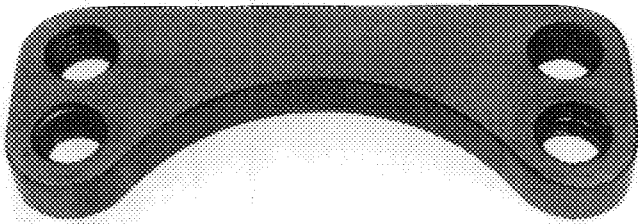

PHOTO 14

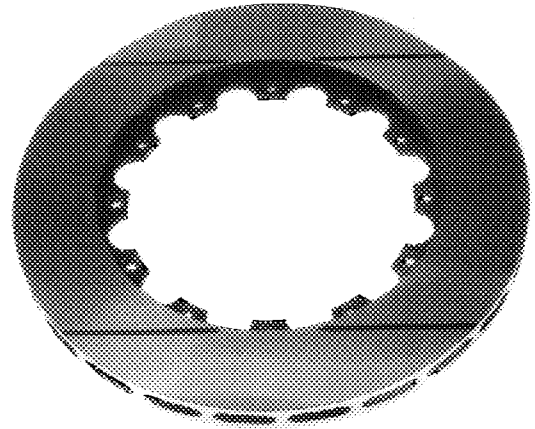

PHOTO 15

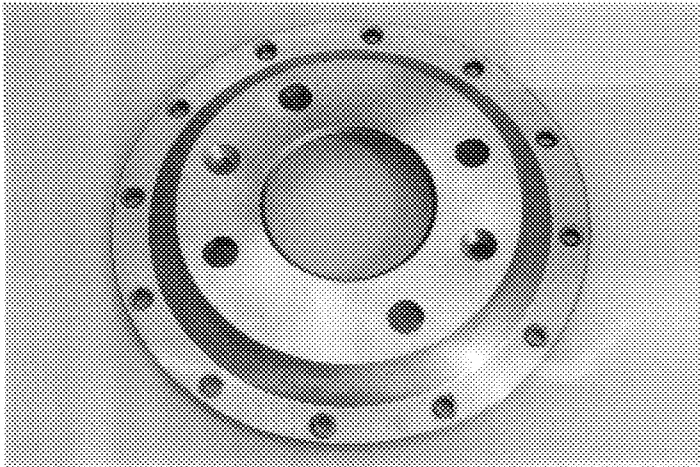

PHOTO 16

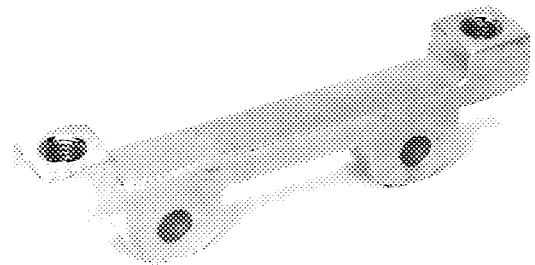

PHOTO 17

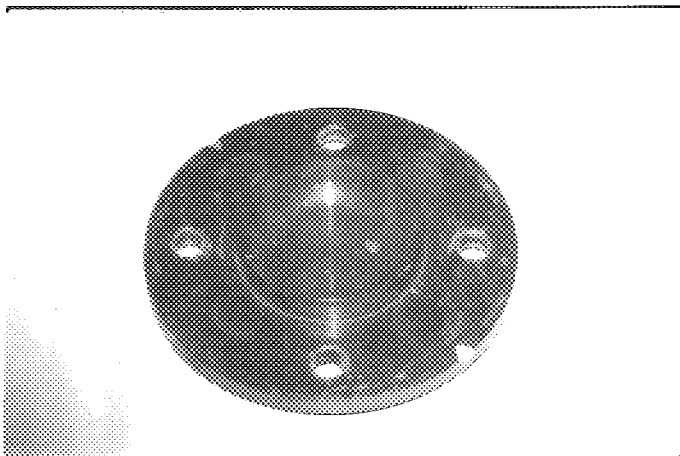
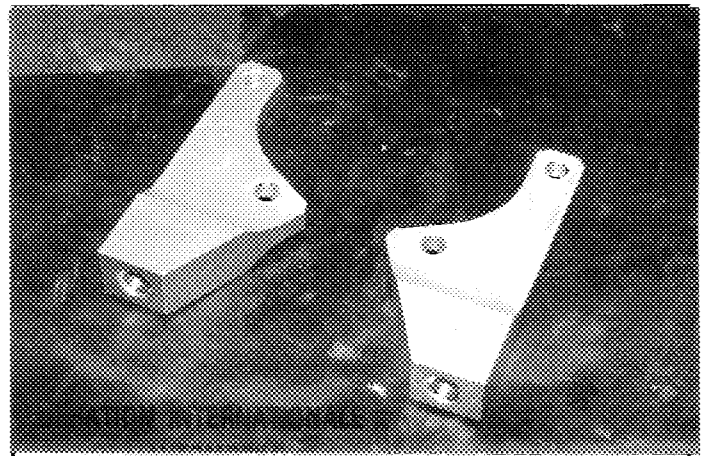

PHOTO 18



Marque
Make

PEUGEOT

Modèle
Model

306 S 16

Homologation N°

A - 5510

Extension N°

13/10V0

PHOTO 19

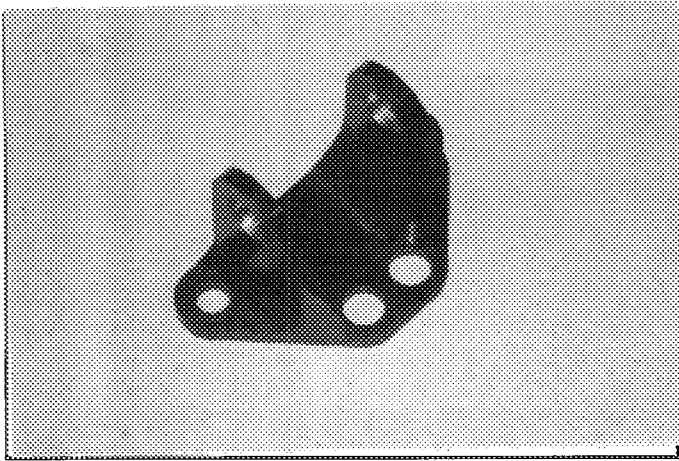

PHOTO 20

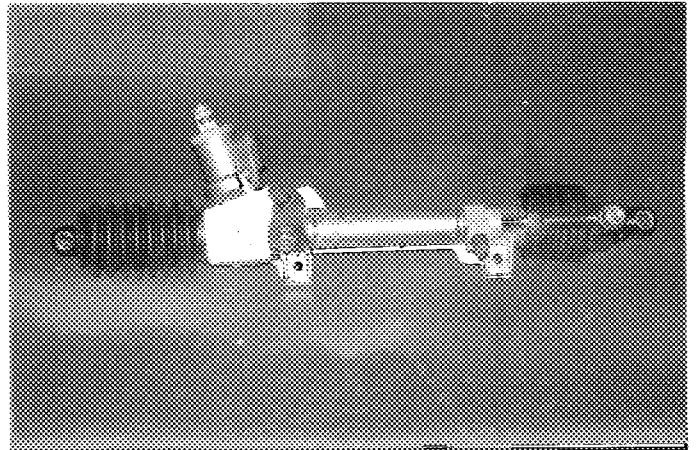

PHOTO 21

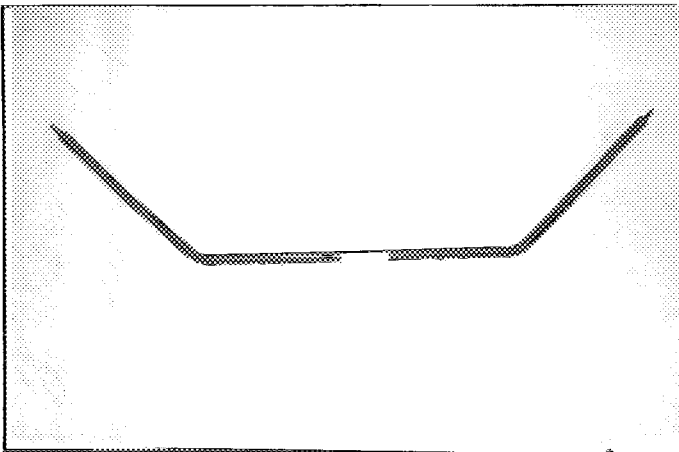

PHOTO 22

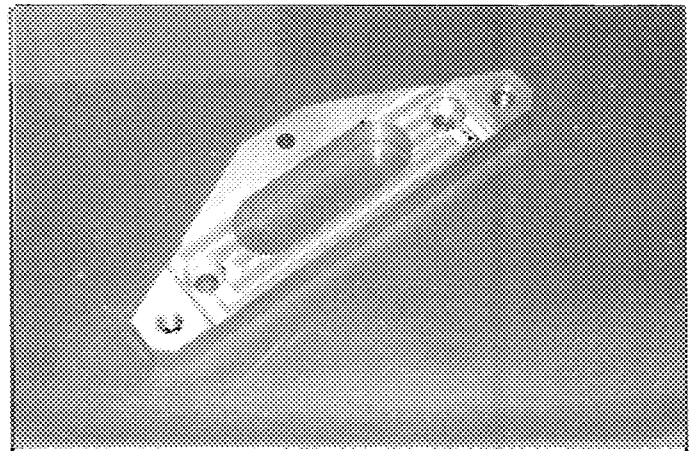

PHOTO 23

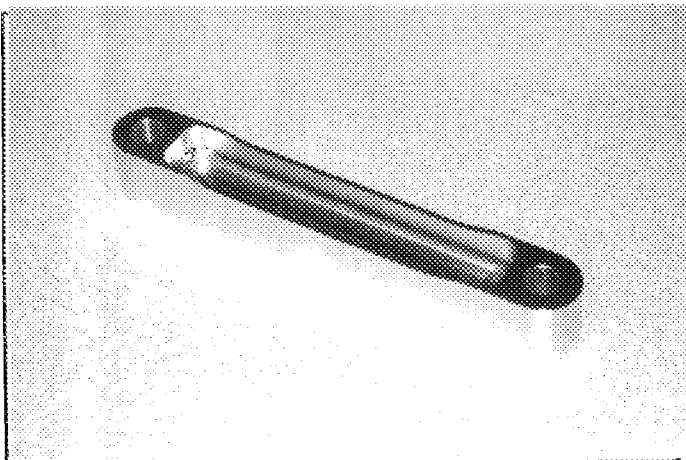
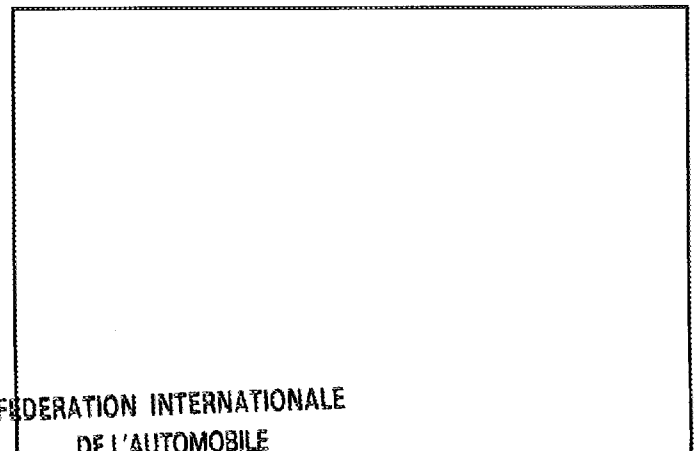

PHOTO 24



8, place de la Concorde, 75008 Paris
Services Administratifs

7

4 bis, rue Boissy d'Anglas, 75008 Paris

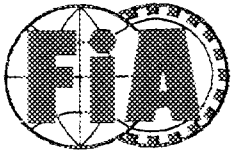

FEDERATION INTERNATIONALE
DE L'AUTOMOBILE

Groupe
Group **A**

Homologation N°

A-5510

Extension N°

14/11V0

FICHE D'EXTENSION D'HOMOLOGATION
FORM OF HOMOLOGATION EXTENSION

ES Evolution sportive du type / Sporting evolution of the

VO Variante option / Option variant

ET Evolution normale du type / Normal evolution of the

ER Erratum / Erratum

VF Variante de fourniture / Supply variant

Véhicule : Constructeur
Vehicle : Manufactureur

PEUGEOT

Modèle et type
Model and type

306 S16

Homologation valable à partir du
Homologation valid as from

01 MARS 1996

Page ou ext. Page or ext.	Article Article	Description Description	
2	801	CALE DE ROUE	Photo n°1
2	801	MOYEU DE ROUE	Photo n°2
2	803	BOL DE DISQUE	Photo n°3

FEDERATION INTERNATIONALE
DE L'AUTOMOBILE

8, place de la Concorde, 75008 Paris

Services Administratifs :

8 bis, rue Boissy d'Angias, 75008 Paris

Homologation N°

A-5510

Véhicule : Constructeur **PEUGEOT**
Vehicule : Manufactureur

Modèle et type **306 S16**
Model and type

Extension N°

14/11V0

PHOTO N° 01

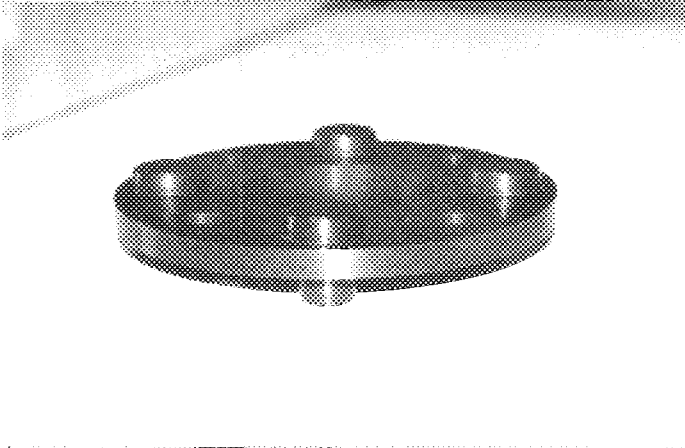

PHOTO N° 02

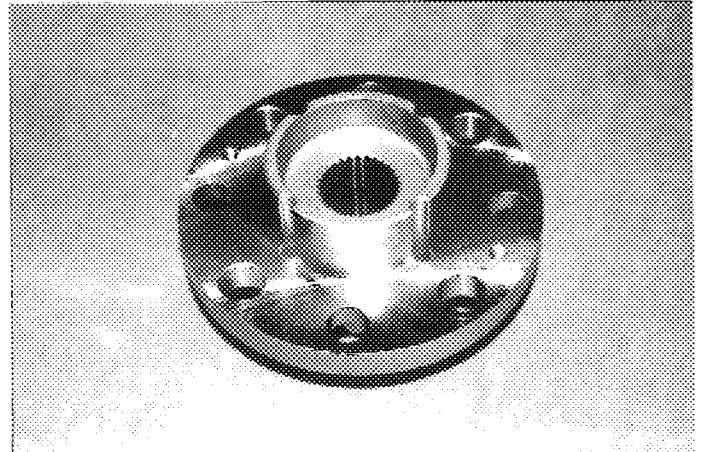

PHOTO N° 03

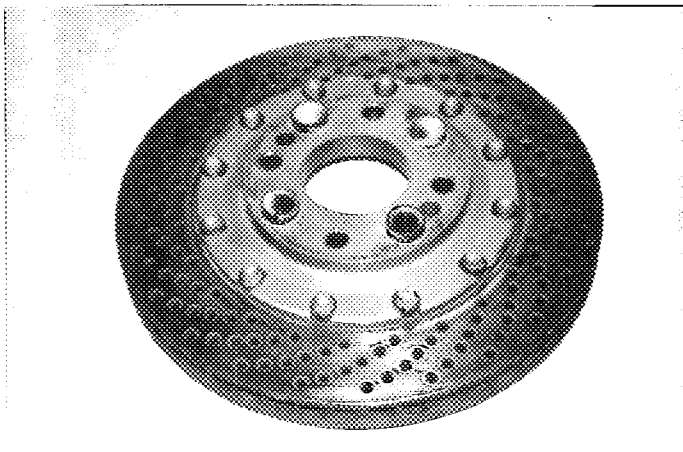

PHOTO N°

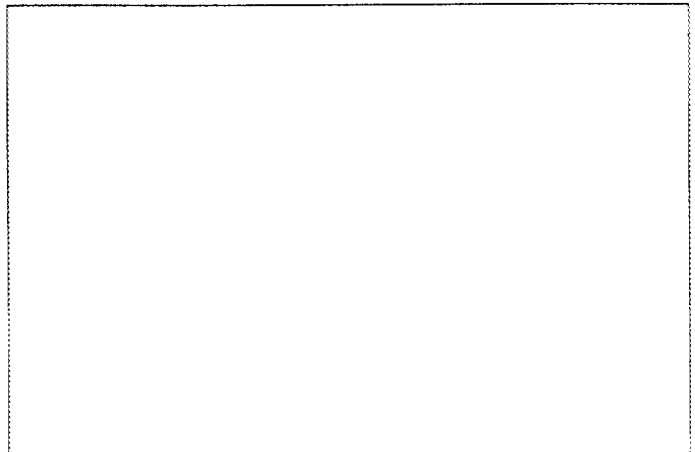

PHOTO N°

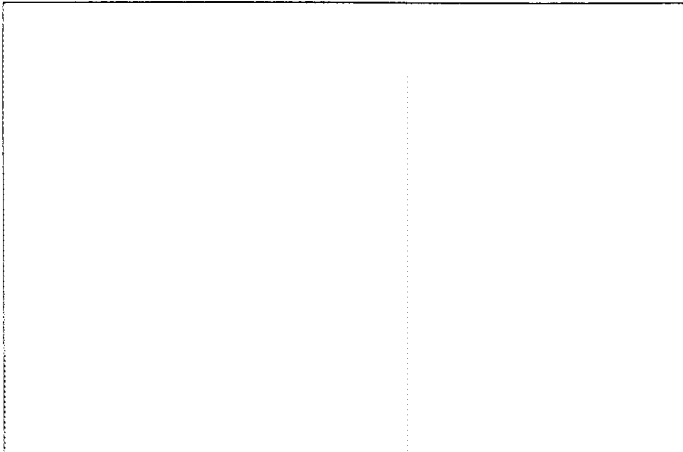

PHOTO N°



**FEDERATION INTERNATIONALE
DE L'AUTOMOBILE**

8, place de la Concorde, 75008 Paris
Services Administratifs

et tél. 01-47-33-80-00 - Boissy d'Angas, 75008 Paris

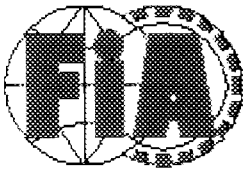

FEDERATION INTERNATIONALE
DE L'AUTOMOBILE

Homologation N°

A-5510

Extension N°

15 / 12 VO

Groupe **A**
Group

FICHE D'EXTENSION D'HOMOLOGATION POUR ARMATURE DE SECURITE
FORM OF HOMOLOGATION EXTENSION FOR SAFETY CAGE

VO Variante option / Option variant

Véhicule : Constructeur **AUTOMOBILES PEUGEOT**
Vehicle : Manufactureur

Modèle et type **306 S16**
Model and type

Homologation valable à partir du
Homologation valid as from

01 AVR. 1996

	Arceau principal Main rollbar	Entretoise longitudinale Longitudinal strut	Entretoise diagonale Diagonal strut	Arceau avant Front rollbar
Matériau Material	ACIER	ACIER	ACIER	ACIER
Diamètre extérieur Exterior diameter	50 mm	40 mm	32 mm	40 mm
Epaisseur de paroi Wall thickness	1.5 mm	1 mm	1 mm	1.5 mm
Limite élastique Elastic limit	40 daN/mm ²	40 daN/mm ²	50 daN/mm ²	50 daN/mm ²
Résistance à la traction Tensile strength	66à88 daN/mm ²	66à88 daN/mm ²	98à118 daN/mm ²	98à118 daN/mm ²

Fabricant de l'armature **PEUGEOT SPORT**
Structure manufacturer

Poids total y compris les fixations **35 kg**
Total weight including fixations

Armature complète hors de la voiture
Complete structure outside the car

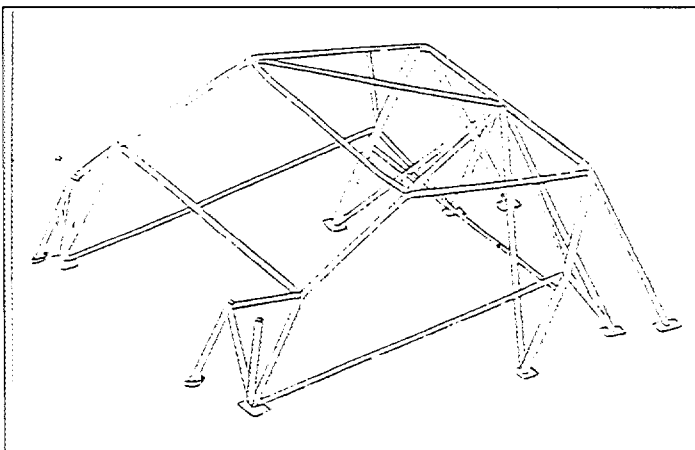

Nous attestons que la présente armature de sécurité répond aux dispositions de l'annexe J de la FIA, en particulier en ce qui concerne ses implantations, ses connexions, et ses résistances aux contraintes.

We certify that the present safety structure complies with the conditions of the FIA Appendix J, in particular with regard to its attachments, its connections, and its stress resistance.

Signature du représentant du constructeur du véhicule
Signature of the car manufacturer representative
P.M. FAUCONNIER

FEDERATION INTERNATIONALE
DE L'AUTOMOBILE

8, place de la Concorde, 75008 Paris
Services Administratifs :
8 bis, rue Boissy d'Anglas, 75008 Paris

Homologation N°

A-5510

Extension N°

15 / 12 V0

Véhicule : Constructeur
Vehicle : Manufactureur

AUTOMOBILES PEUGEOT

Modèle et type
Model and type

306 S16

PHOTO N° 01

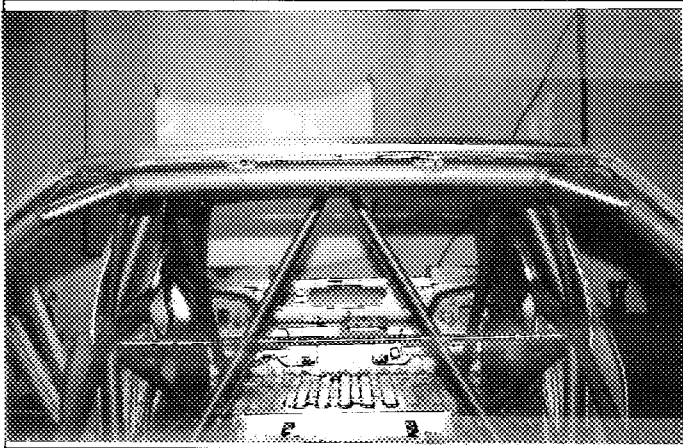

PHOTO N° 02

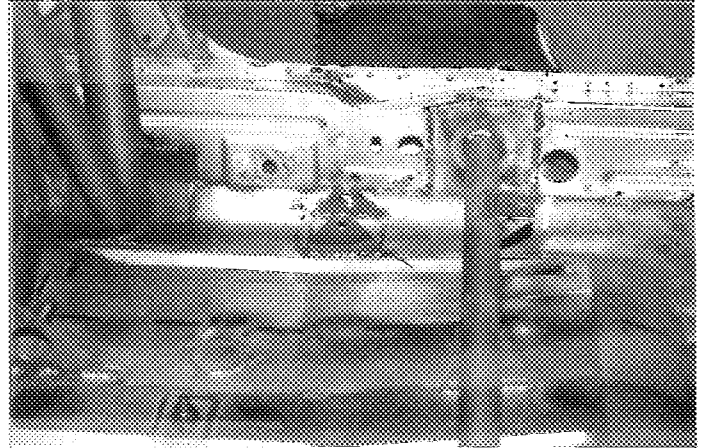

PHOTO N° 03

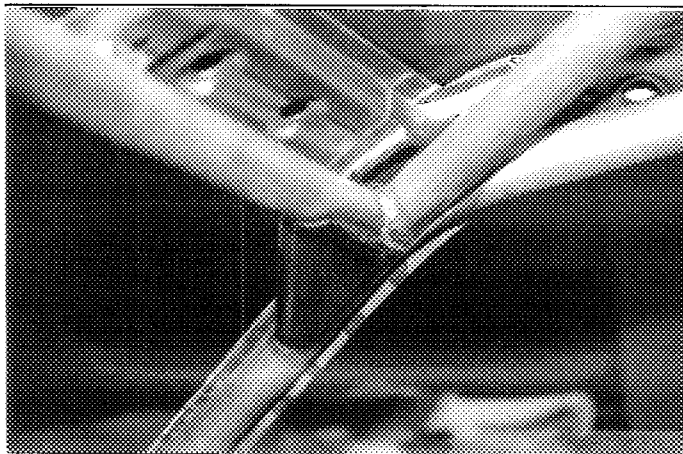

PHOTO N° 04

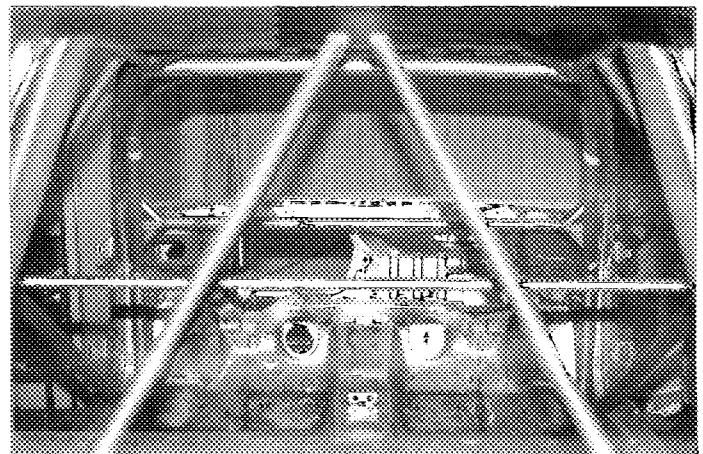

PHOTO N° 05

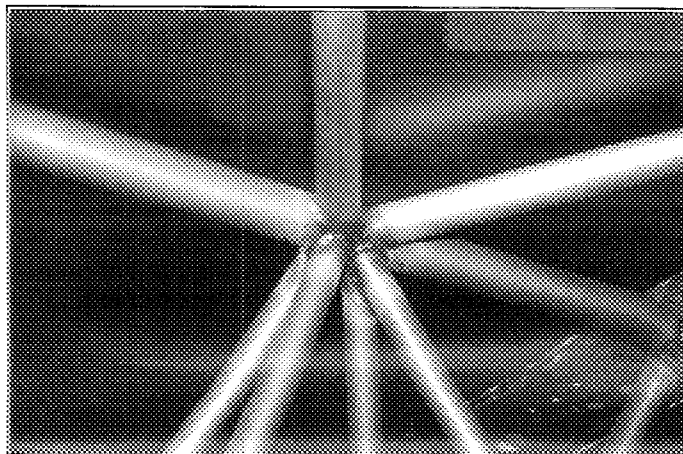
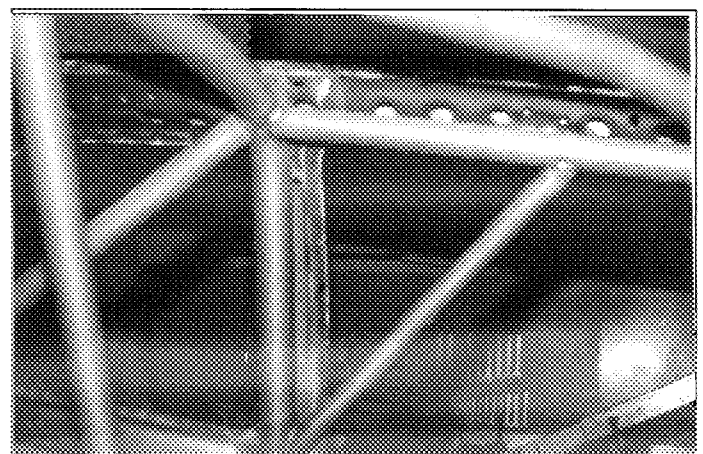

PHOTO N° 06



Homologation N°

A-5510

Extension N°

15 / 12 V0

Véhicule : Constructeur
Vehicle : Manufactureur

AUTOMOBILES PEUGEOT

Modèle et type
Model and type

306 S16

PHOTO N° 07

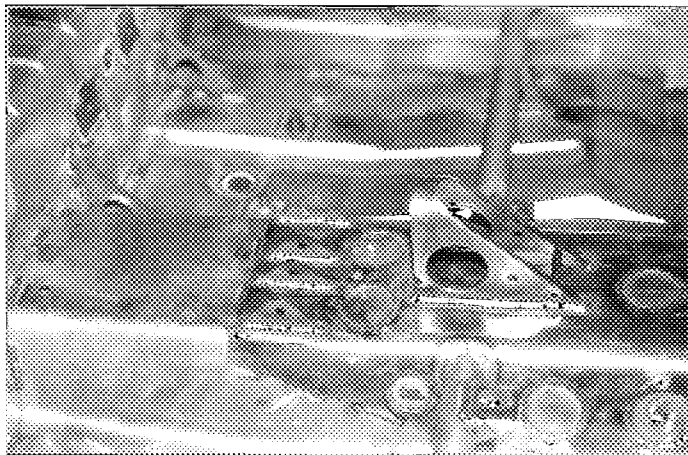

PHOTO N° 08



PHOTO N° 09

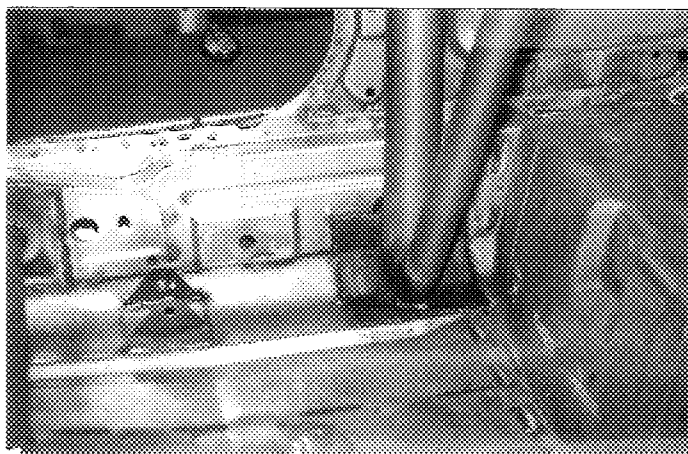

PHOTO N° 10

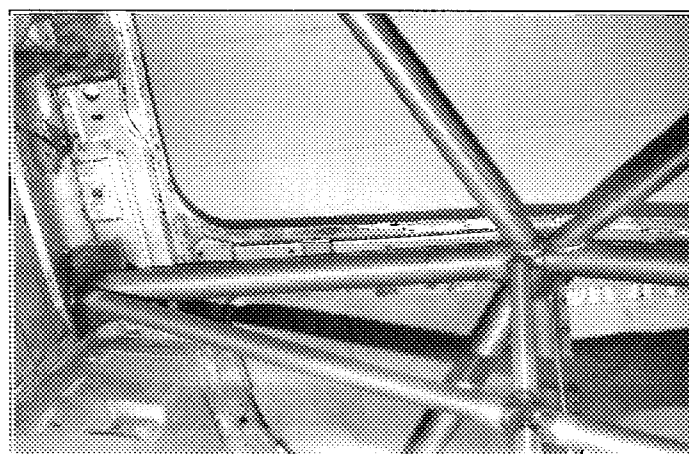

PHOTO N° 11

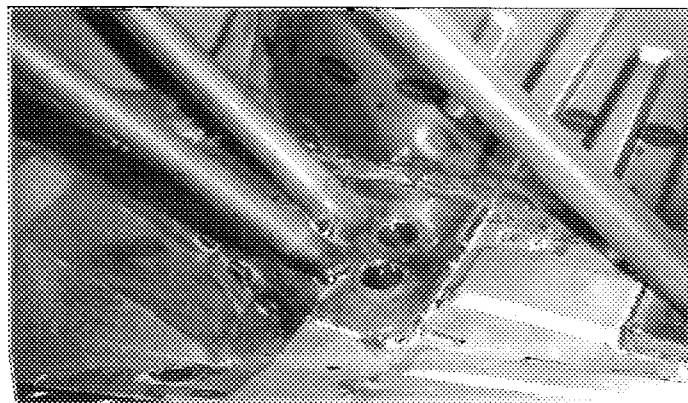
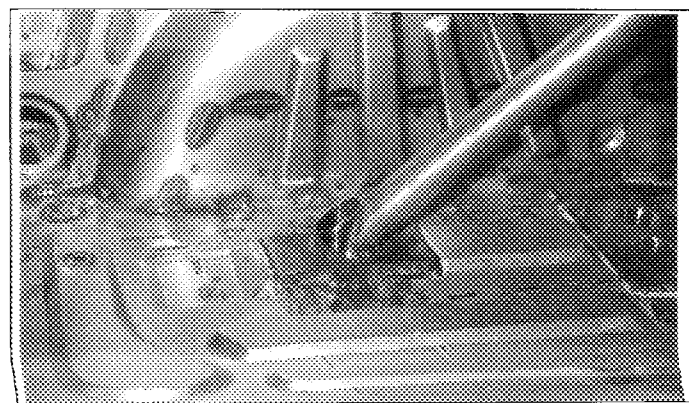

PHOTO N° 12



FEDERATION INTERNATIONALE
DE L'AUTOMOBILE
11, place de la Concorde, 75008 Paris
Téléphone 01 47 23 60 00
Fax 01 47 23 60 01

Homologation N°

A-5510

Véhicule : Constructeur
Vehiclé : Manufactureur

AUTOMOBILES PEUGEOT

Modèle et type
Model and type

306 S16

Extension N°

15/12V0

PHOTO N° 13

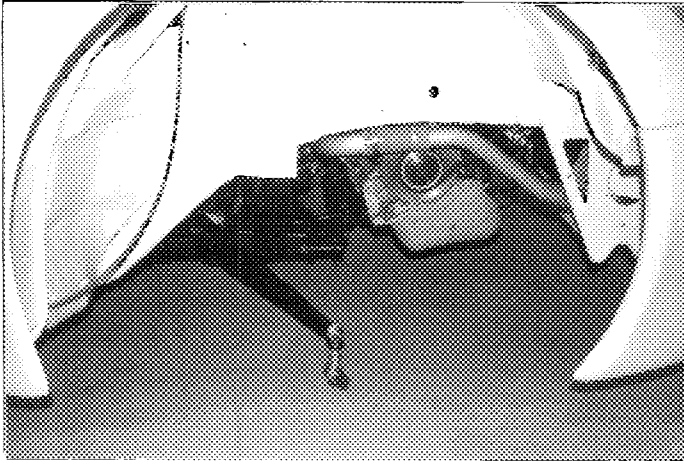

PHOTO N° 14

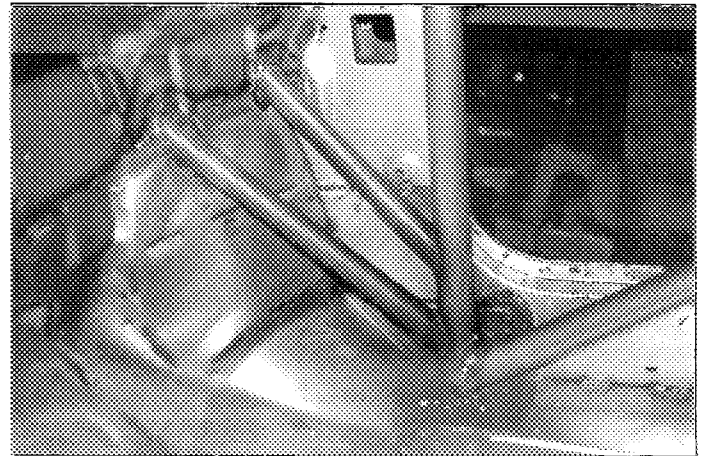

PHOTO N° 15

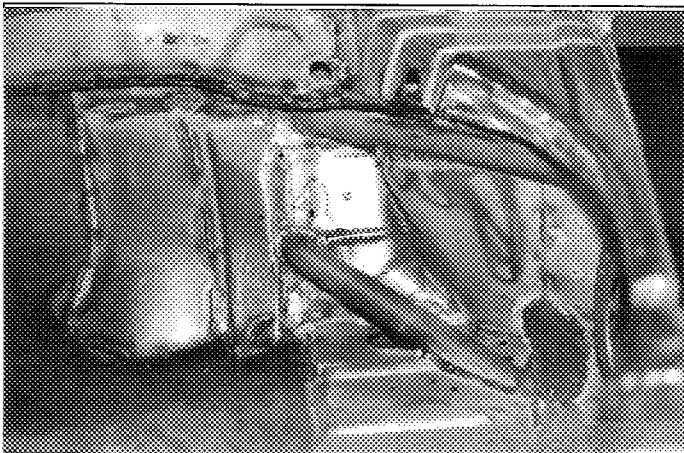

PHOTO N° 16

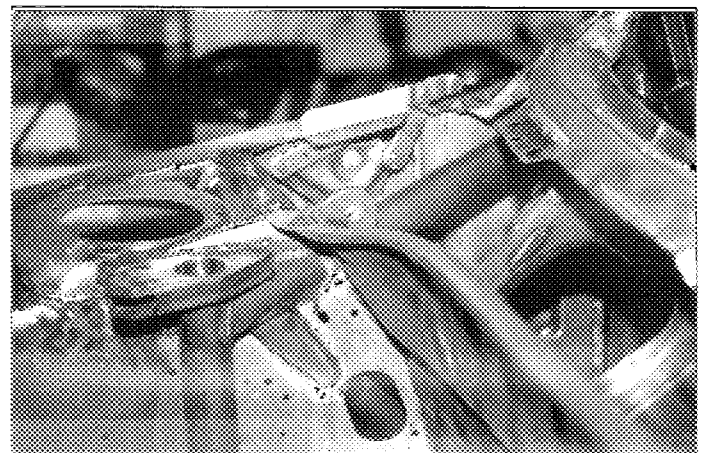

PHOTO N° 17

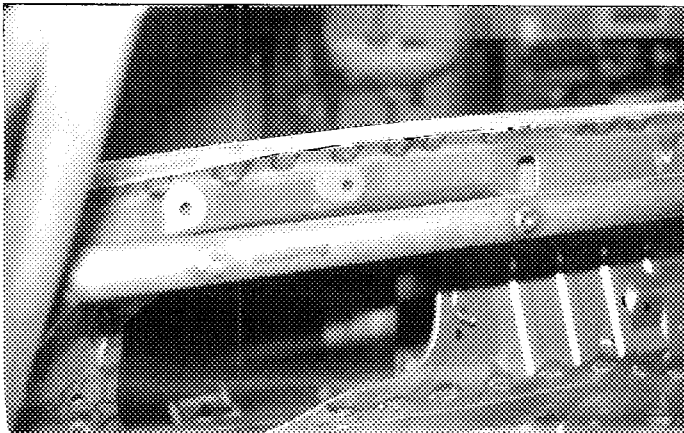
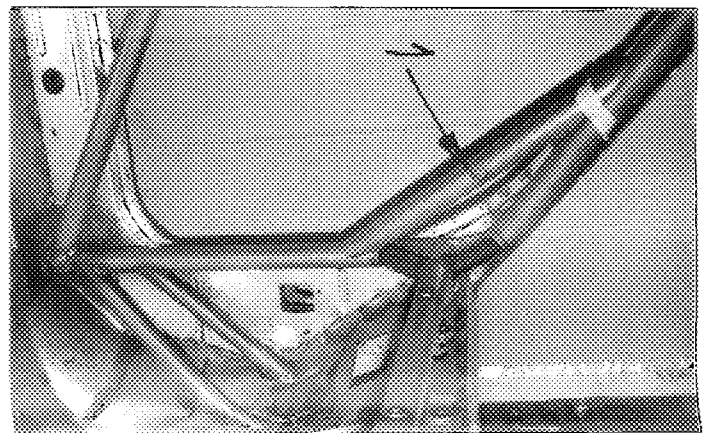
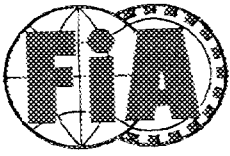

PHOTO N° 18



TUBE RENFORT N°1 EN OPTION D40X1.5

FEDERATION INTERNATIONALE
DE L'AUTOMOBILE
8, place de la Concorde, 75008 Paris
Services Automobiles
12 rue des Saussaies, 75008 Paris



FEDERATION INTERNATIONALE
DE L'AUTOMOBILE

Groupe
Group **A**

A-5510

Extension N°

16/13 VO

FICHE D'EXTENSION D'HOMOLOGATION
FORM OF HOMOLOGATION EXTENSION

- ES** Evolution sportive du type / Sporting evolution of the
- VO** Variante option / Option variant
- ET** Evolution normale du type / Normal evolution of the
- ER** Erratum / Erratum
- VF** Variante de fourniture / Supply variant

Véhicule : Constructeur
Vehicle : Manufactureur

PEUGEOT

Modèle et type
Model and type

306 S16

Homologation valable à partir du
Homologation valid as from

01 AVR. 1996

Page ou ext. Page or ext.	Article Article	Description Description	
2	8	DISQUE ET ETRIER AVANT	Photo n°1 & 2
3	8	SUPPORTS DE DISQUE ET ETRIER	Photo n°3 à 5
3	8	RENFORT DE DIRECTION	Photo n°6
3 & 4	7	SUSPENSION	Photo n°7 à 11
4	9	CHASSIS : montage barre anti roulis	Photo n°12
4	9	CHASSIS : montage barre anti roulis	Photo n°13

FEDERATION INTERNATIONALE
DE L'AUTOMOBILE

8, place de la Concorde - 75008 Paris
Services Administratifs

8 bis, rue Boissy d'Anglas, 75008 Paris

Homologation N°

A-5510

Véhicule : Constructeur
Vehicie : Manufactureur

PEUGEOT

Modèle et type
Model and type

306 S16

Extension N°

16/13 V0

FICHE D'HOMOLOGATION VO POUR FREINS A DISQUE (à utiliser avec première page de "fiche extension d'homologation")
VO HOMOLOGATION FORM FOR DISC BRAKES (to be used with first page of "form of homologation extension")

803. Freins :**Brakes :**

- e) Nombre de cylindres par roue
Number of cylinders per wheel
- e1) Alésage
Bore
- g) Freins à disques :
Disc brakes :
- g1) Nombre de plaquettes par roue
Number of pads per wheel
- g2) Nombre d'étriers par roue
Number of calipers per wheel
- g3) Matériau des étriers
Caliper material
- g4) Epaisseur du disque neuf
Thickness of new disk
- g5) Diamètre extérieur du disque
External diameter of the disk
- g6) Diamètre extérieur de frottement
des plaquettes
External diameter of pads rubbing
surface
- g7) Diamètre intérieur de frottement des
plaquettes
Internal diameter of pads rubbing
surface
- g8) Longueur hors-tout des plaquettes
Overall length of the pads
- g9) Disque ventilés
Ventilated discs

	Avant / Front	Arrière / Rear
e)	4	
e1)	25.4 à 44.5 mm	mm
g)		
g1)	2	
g2)	1	
g3)	Alliage aluminium	
g4)	20 à 32 +/- 1 mm	+/- 1 mm
g5)	260 à 355 +/- 1.5 mm	+/- 1,5 mm
g6)	260 à 355 +/- 1,5 mm	+/- 1,5 mm
g7)	162 à 288 +/- 1.5 mm	+/- 1,5 mm
g8)	94 à 180 +/- 1.5 mm	+/- 1,5 mm
g9)	<input checked="" type="checkbox"/> Oui Yes	<input type="checkbox"/> Oui Yes
	<input type="checkbox"/> Non No	<input type="checkbox"/> Non No

Photo N° 1

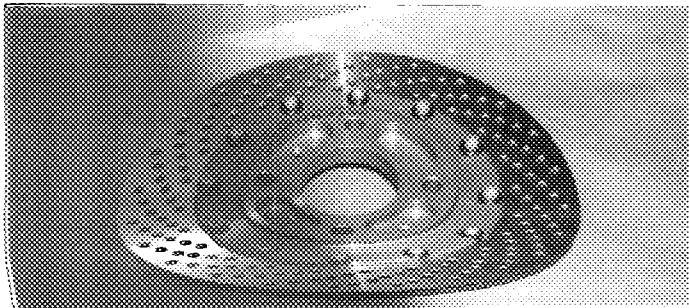

Avant / Front

Photo N° 2

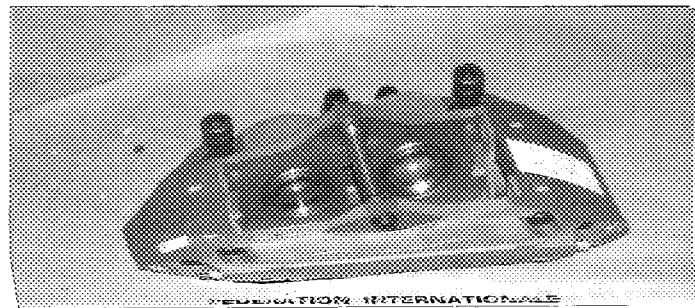

Arrière / Rear

FEDERATION INTERNATIONALE
 DES CATEGORIES
 10, place de la République - 92000 Nanterre
 Tél. 01 1 47 37 00 00 - Fax 01 1 47 37 00 01

Homologation N°

A-5510

Véhicule : Constructeur PEUGEOT
Vehicle : Manufactureur

Modèle et type
Model and type

306 S16

Extension N°

16 / 13 V0

PHOTO N° 03

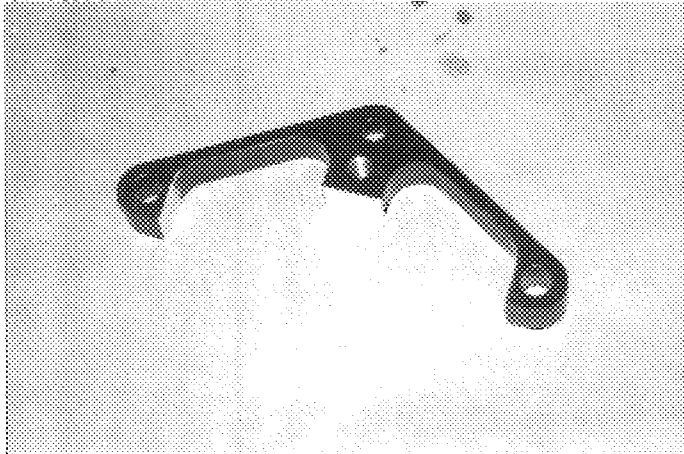

PHOTO N° 04

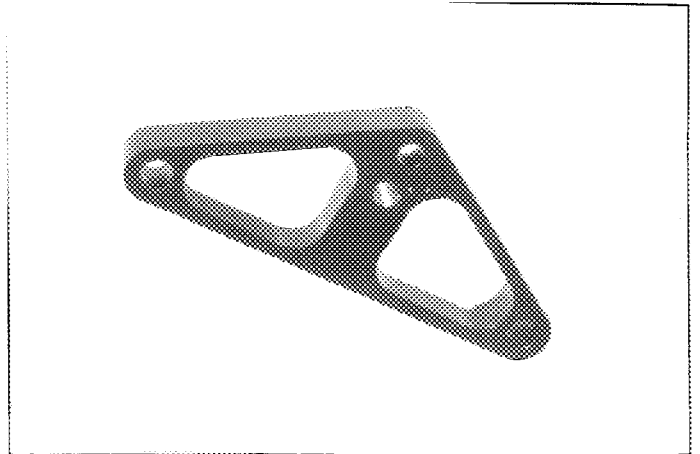

PHOTO N° 05

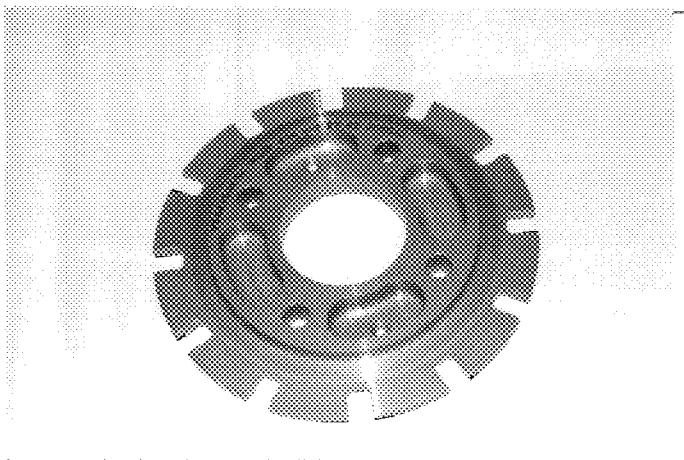

PHOTO N° 06

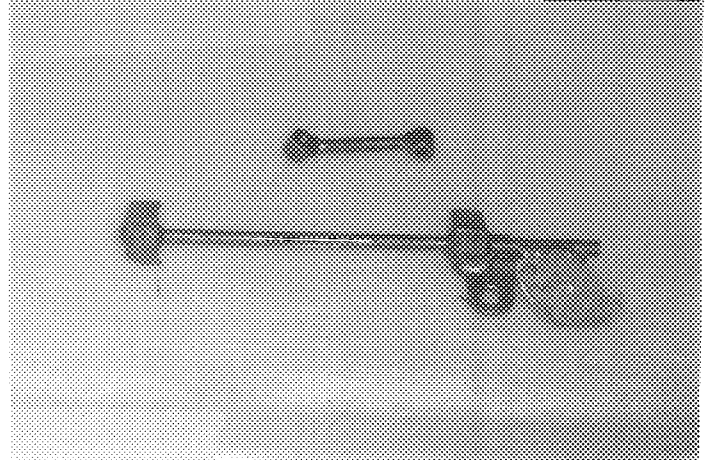

PHOTO N° 07

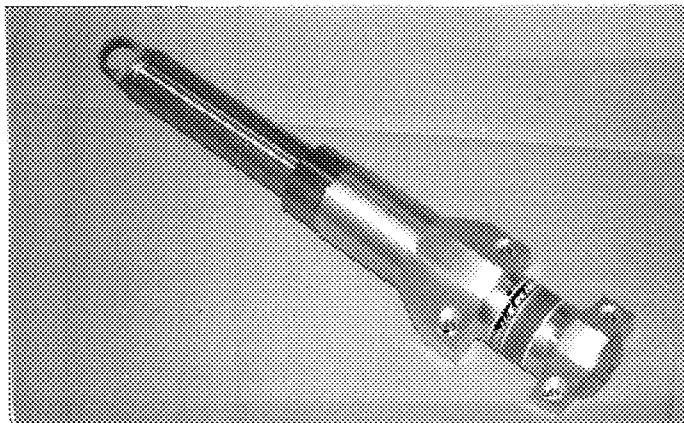
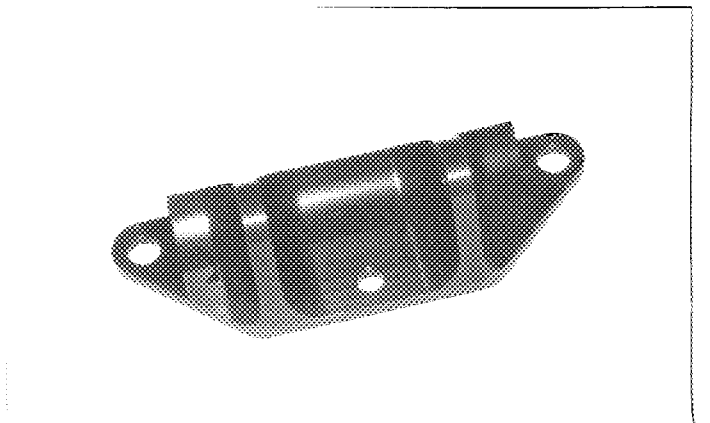

PHOTO N° 08



Homologation N°

A-5510

Véhicule : Constructeur
Vehicle : Manufactureur

PEUGEOT

Modèle et type
Model and type

306 S16

Extension N°

16/13 V0

PHOTO N° 09

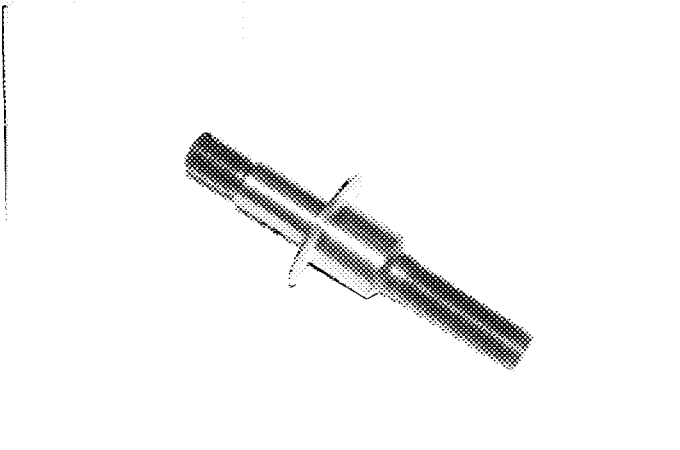

PHOTO N° 10

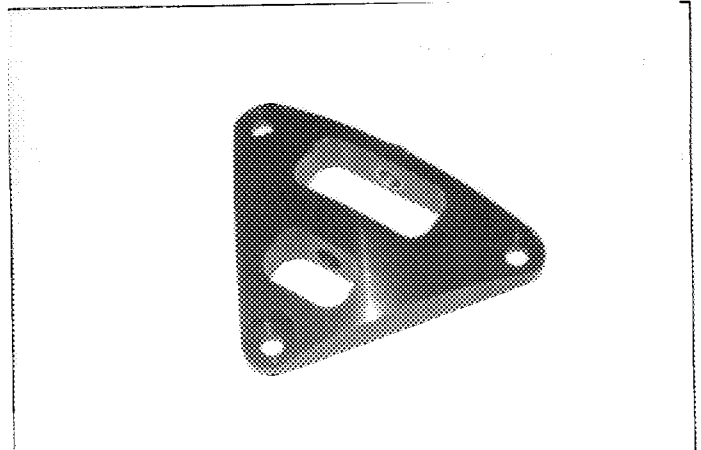

PHOTO N° 11

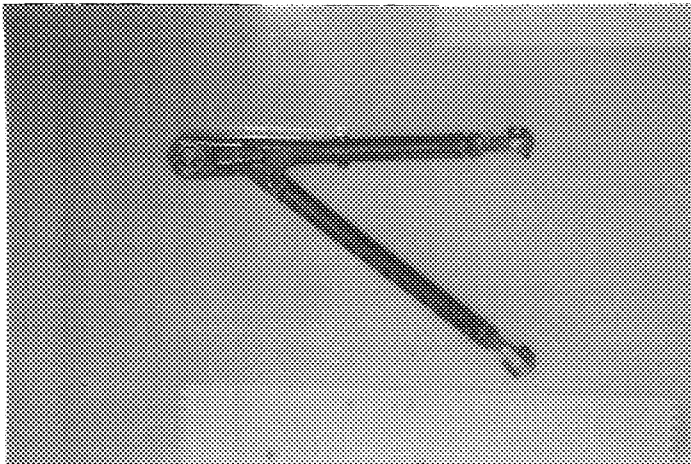

PHOTO N° 12

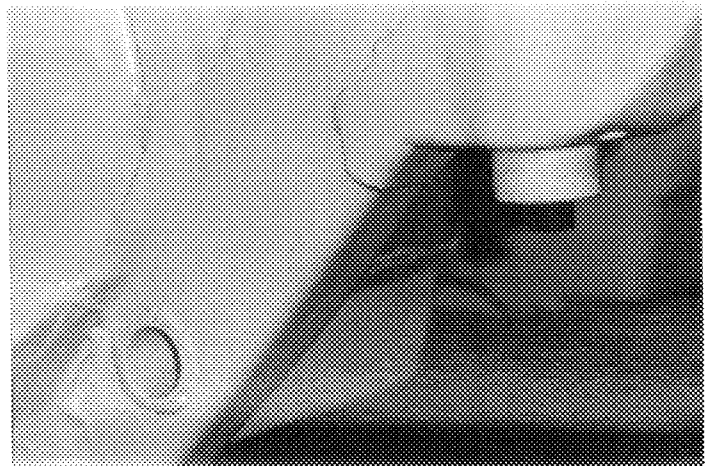
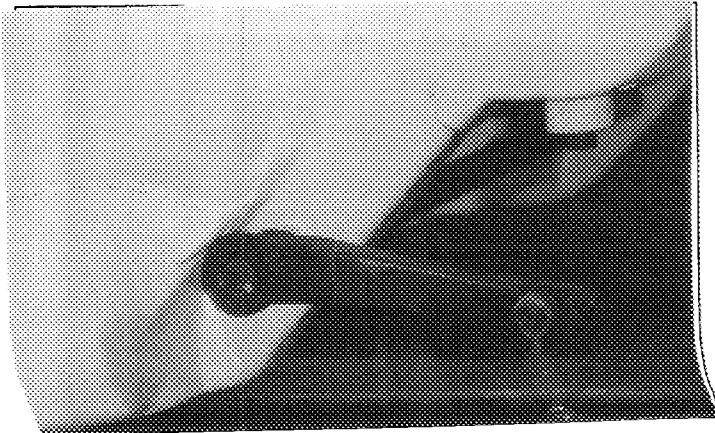
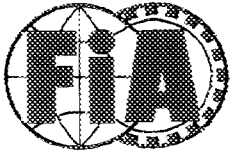

PHOTO N° 13





FEDERATION INTERNATIONALE DE L'AUTOMOBILE

Homologation N°

A-5510

Extension N°

17/02VK

VK

FICHE D'EXTENSION D'HOMOLOGATION DE VARIANTE KIT HOMOLOGATION EXTENSION FORM FOR KIT-VARIANT

Véhicule : Constructeur PEUGEOT
Vehicle : Manufactureur

Modèle et type 306 S16
Model and type

Homologation valable à partir du 01 JUIN 1996
Homologation valid as from

A) Voiture vue de 3/4 avant
Car seen from 3/4 front

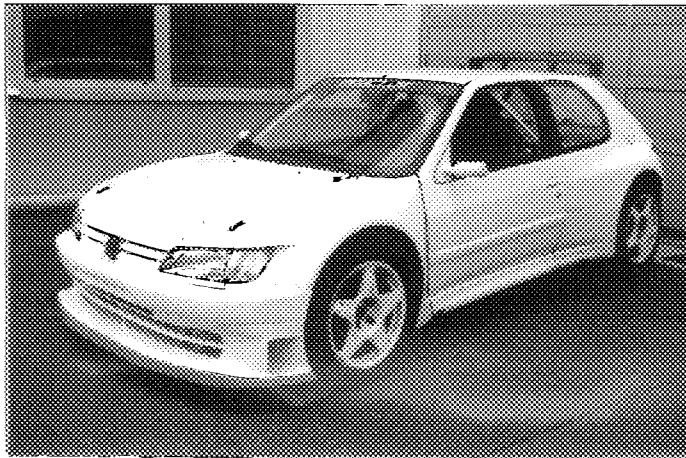

B) Voiture vue de 3/4 arrière
Car seen from 3/4 rear

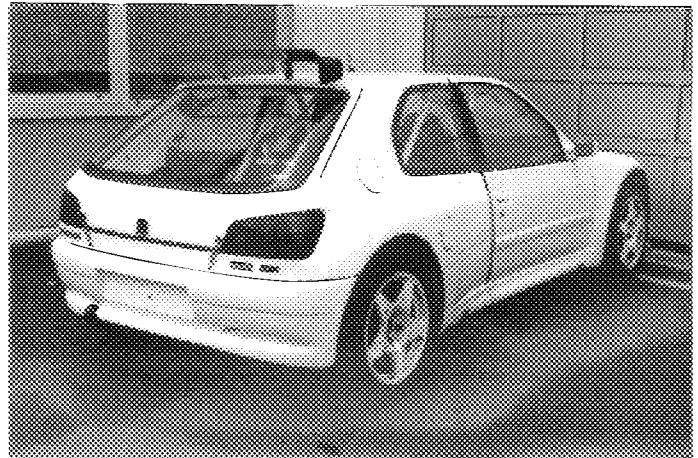

1. GENERALITES / GENERAL

102. Dénomination(s) commerciale(s) - Modèle et type PEUGEOT 306 S16
Commercial name(s) - Model and type

103. Cylindrée : cm3
Cylinder capacity :

2. DIMENSIONS, POIDS / DIMENSIONS, WEIGHT

203. Largeur hors-tout mm +/- 1 %
Overall width

Endroit de mesure
Where measured

204. Largeur de carrosserie a) A la hauteur de l'axe avant mm +/- 1 %
Width of bodywork At front axle

b) A la hauteur de l'axe arrière
At rear axle

FEDERATION INTERNATIONALE DE L'AUTOMOBILE
B, place de la Concorde, 75008 Paris
Services Administratifs :
7, bis, rue Buisson d'Anglais, 75008 Paris

Homologation N°

A-5510

Extension N°

17 / 02 VK

Véhicule : Constructeur
Vehicle : Manufactureur

PEUGEOT

Modèle et type
Model and type

306 S16

9) CARROSSERIE / BODYWORK

XVI) DISPOSITIF AERODYNAMIQUE AVANT DEPOSE ET VU DE FACE AVEC DIMENSIONS DES OUVERTURES :
FRONT AERODYNAMIC DEVICE SEEN FROM THE FRONT WITH DIMENSIONS OF OPENING :

Ligne de seuil de porte

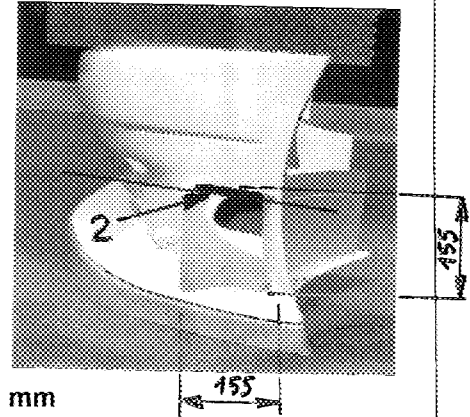
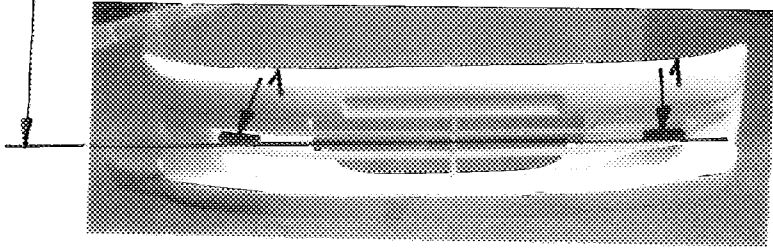

Les ouvertures situées en dessous du seuil de porte sont identiques au dessin XVI de la VK 11-01 1995 .

Ouverture située au-dessus du seuil de porte : 1 = 2x20X150 et 2 = 2x10X130 mm

A1) Ouverture dans le capot moteur
Opening in engine bonnet

A2) Pare-choc arrière / Bouclier arrière
Rear bumper

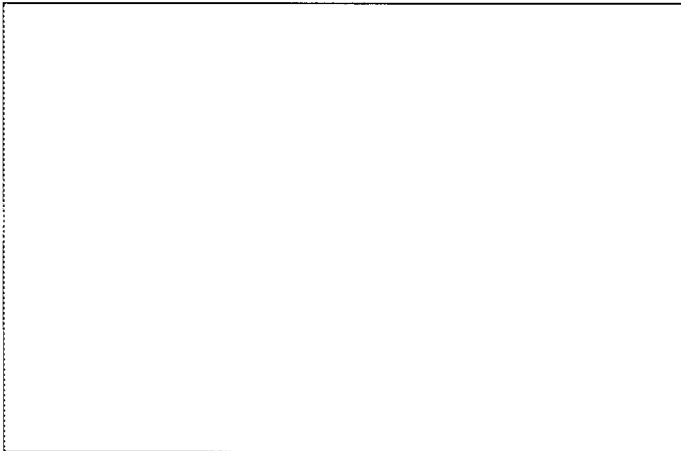

XVII) DISPOSITIF AERODYNAMIQUE ARRIERE VU DE COTE ET VU DESSUS :
REAR AERODYNAMIC DEVICE SEEN FROM ABOVE AND IN SIDE VIEW:

X = 170 x 170 mm

L = 1000 mm

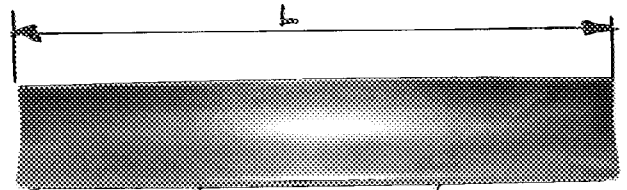
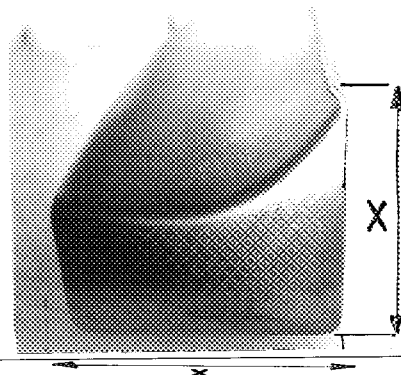

FEDERATION INTERNATIONALE
DE L'AUTOMOBILE
8, place de la Concorde, 75008 Paris
Services Administratifs :
8 bis, rue Boissy d'Anglas, 75008 Paris

Homologation N°

A - 5510

Extension N°

17 / 02 VK

Véhicule : Constructeur
Vehicle : Manufactureur

PEUGEOT

Modèle et type
Model and type

306 S16

INFORMATIONS COMPLEMENTAIRES / COMPLEMENTARY INFORMATION :

PHOTO A9 : DISPOSITIF ARRIERE VUE DE ¼ ARRIERE

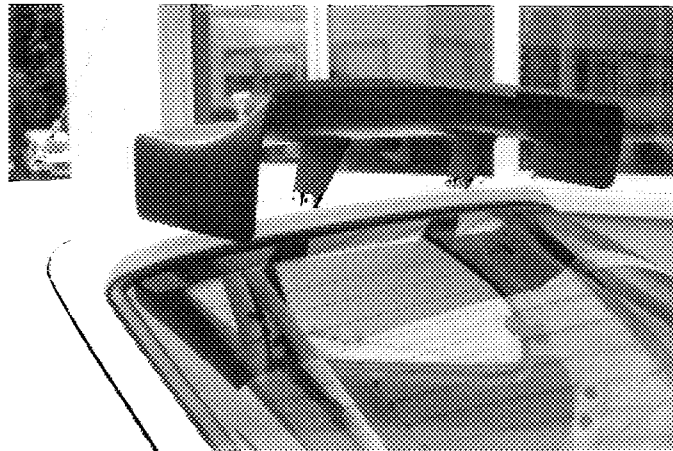

LES DISPOSITIFS AERODYNAMIQUES AVANT ET ARRIERE (PHOTOS XVI ET XVII) PEUVENT ÊTRE UTILISES DANS LEUR ENSEMBLE OU SEPAREMENT AVEC LES PIECES DE LA VK 11-01 1995 .

THE FRONT AND REAR AERODYNAMIC DEVICES (PHOTOS XVI ET XVII) WHICH CAN BE USED ON THE WHOLE OR SEPARATELY WITH THE PARTS OF THE VK 11-01 1995 .

**Cette VK ne comporte que les Pages 1 , 8 , 10 .
This VK contain only the pages 1 , 8 , 10 .**

**FEDERATION INTERNATIONALE
DE L'AUTOMOBILE**
8, place de la Concorde, 75008 Paris
Services Administratifs :
8 bis, rue Boissy d'Anglas, 75008 Paris

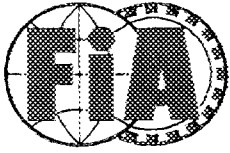

FEDERATION INTERNATIONALE DE L'AUTOMOBILE

Groupe
Group **A**

Homologation N°

A - 5510

Extension N°

18 / 14 VO

FICHE D'EXTENSION D'HOMOLOGATION FORM OF HOMOLOGATION EXTENSION

ES Evolution sportive du type / Sporting evolution of the

VO Variante option / Option variant

ET Evolution normale du type / Normal evolution of the

ER Erratum / Erratum

VF Variante de fourniture / Supply variant

Véhicule : Constructeur
Vehicle : Manufactureur

PEUGEOT

Modèle et type
Model and type

306 S16

Homologation valable à partir du
Homologation valid as from

01 JUL. 1996

Page ou ext Page or ext.	Article Article	Description Description	
3&4	8	DISQUE ET ETRIER AVANT	Photo n°1 à 3
4	8	FIXATIONS DISQUES DE FREIN	Photo n°4 & 5
4&5	8	MONTAGE DOUBLE MAITRE CYLINDRE	Photo n°6 & 8
5	8	ENTRETOISE ETRIER DE FREIN	Photo n°7
5	8	MOYEU DE ROUES	Photo n°10
5	8	DIRECTION RENFORCEE	Photo n°11
5	8	POMPE DE DIRECTION	Photo n°12
6	6	LIVIER DE VITESSE	Photo n°13
6	7	PLATINE SUPERIEURE DE MAC PHERSON	Photo n°14
	9	FIXATION PLATINE SUPERIEURE DE MAC PHERSON (VALABLE SEULEMENT POUR LES VK 11/01 et 17/02)	Photo n° 15
6	7	PIVOT AVANT GAUCHE	Photo n°16
6	8	SUPPORT ETRIER DE FREIN	Photo n°17

FEDERATION INTERNATIONALE
DE L'AUTOMOBILE

8, place de la Concorde, 75008 Paris

Services Administratifs :

8 bis, rue Boissy d'Anglas, 75008 Paris

Homologation N°

A - 5 5 1 0

Véhicule : Constructeur **PEUGEOT**
Vehiclé : Manufactureur

Modèle et type **306 S16**
Model and type

Extension N°

18 / 14 V0

Homologation valable à partir du
Homologation valid as from _____

Page ou ext. Page or ext.	Article Article	Description Description	
6	6	COMMANDE DE VITESSES	Photo n°18
7	7	TRIANGLE DE SUSPENSION AVANT	Photo n°19

Homologation N°

A - 55 10Véhicule Constructeur
Vehicle : Manufactureur**PEUGEOT**Modèle et type
Model and type**306 S16**

Extension N°

18 / 14 VO**FICHE D'HOMOLOGATION VO POUR FREINS A DISQUE** (à utiliser avec première page de "fiche extension d'homologation")
VO HOMOLOGATION FORM FOR DISC BRAKES (to be used with first page of "form of homologation extension")**803. Freins :****Brakes :**

- e) Nombre de cylindres par roue
Number of cylinders per wheel
- e1) Alésage
Bore
- g) Freins à disques :
Disc brakes :
- g1) Nombre de plaquettes par roue
Number of pads per wheel
- g2) Nombre d'étriers par roue
Number of calipers per wheel
- g3) Matériau des étriers
Caliper material
- g4) Epaisseur du disque neuf
Thickness of new disk
- g5) Diamètre extérieur du disque
External diameter of the disk
- g6) Diamètre extérieur de frottement
des plaquettes
External diameter of pads rubbing
surface
- g7) Diamètre intérieur de frottement des
plaquettes
Internal diameter of pads rubbing
surface
- g8) Longueur hors-tout des plaquettes
Overall length of the pads
- g9) Disque ventilés
Ventilated discs

	Avant / Front		Arrière / Rear
	4 à 12		
	22.2 à 25.4	mm	mm
	2 à 6		
	1		
	Alliage aluminium		
	20 à 32 +/- 1 mm		+/- 1 mm
	260 à 365 +/- 1,5 mm		+/- 1,5 mm
	260 à 365 +/- 1,5 mm		+/- 1,5 mm
	162 à 298 +/- 1,5 mm		+/- 1,5 mm
	94 à 180 +/- 1,5 mm		+/- 1,5 mm
	<input checked="" type="checkbox"/> Oui Yes	<input type="checkbox"/> Non No	<input type="checkbox"/> Oui Yes
			<input type="checkbox"/> Non No

Photo N°

Avant / Front

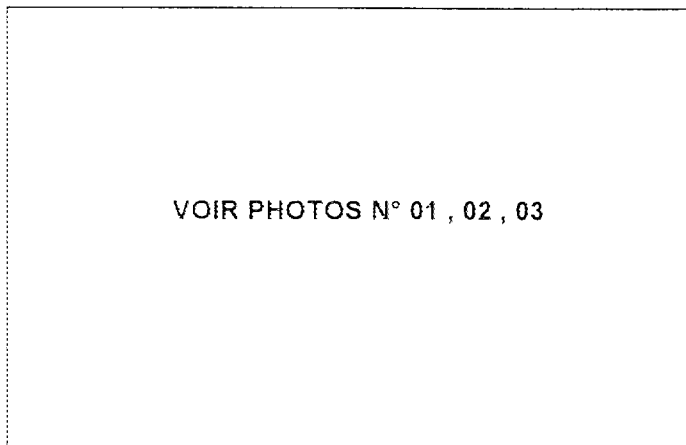
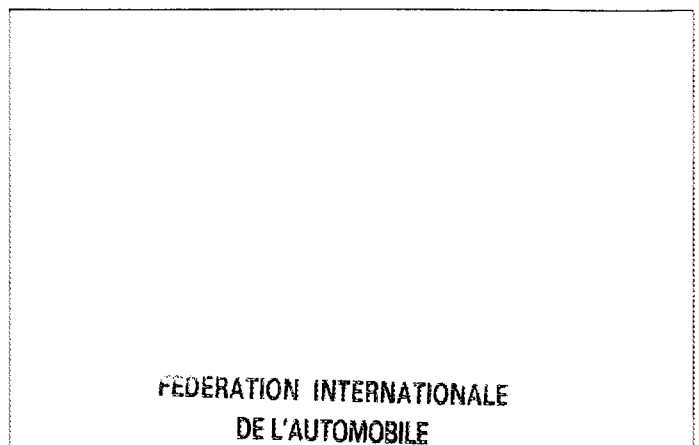

Photo N°

Arrière / Rear



8, place de la Concorde, 75008 Paris

Services Administratifs :

8 bis rue Boissy d'Anglas, 75008 Paris

Homologation N°

A-5510

Véhicule : Constructeur
Vehicle : Manufactureur

PEUGEOT

Modèle et type
Model and type

306 S16

Extension N°

18/14 V0

PHOTO N° 01

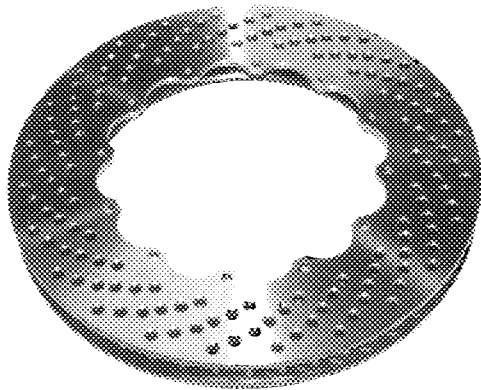

PHOTO N° 02

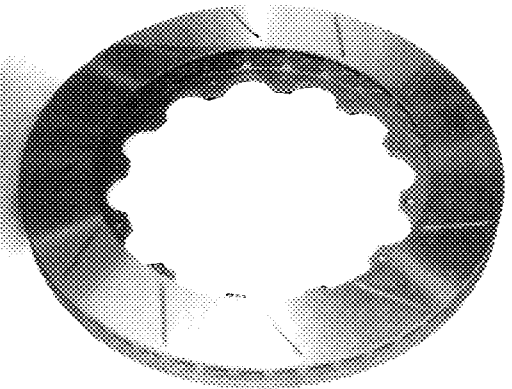

PHOTO N° 03

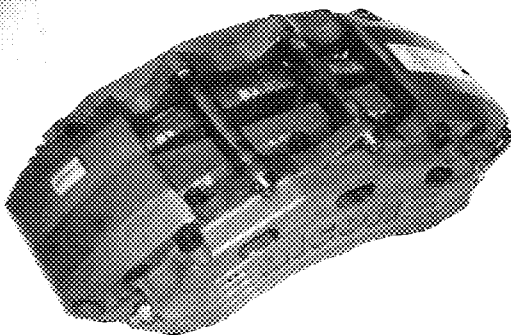

PHOTO N° 04

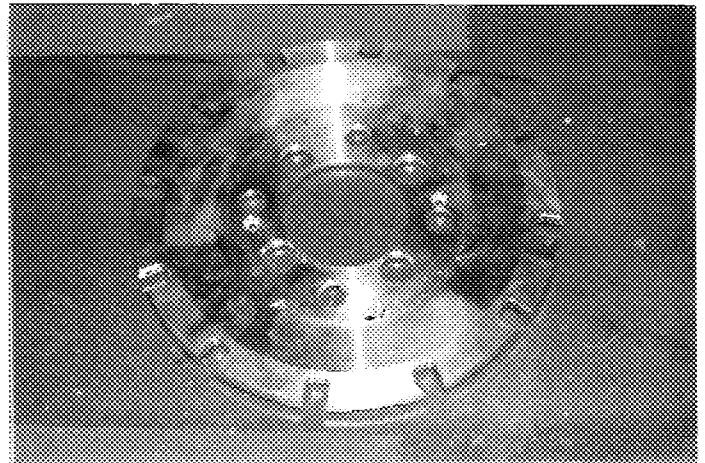

PHOTO N° 05

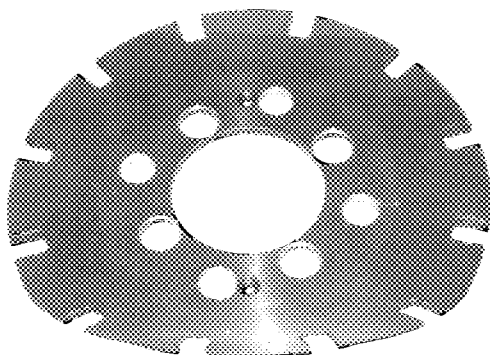
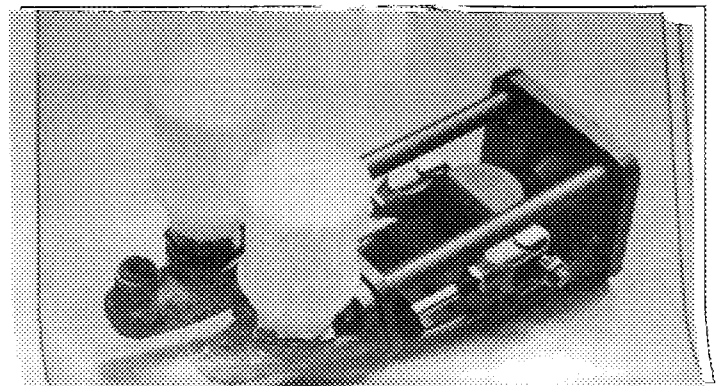

PHOTO N° 06



FEDERATION INTERNATIONALE
DE L'AUTOMOBILE
8, place de la Concorde, 75008 Paris
Services Administratifs :
8 bis, rue Boissy d'Anglas, 75008 Paris

Homologation N°

A-5510

Extension N°

18/14 V0

Véhicule : Constructeur PEUGEOT
Vehicule : Manufactureur

Modèle et type 306 S16
Model and type

PHOTO N° 07

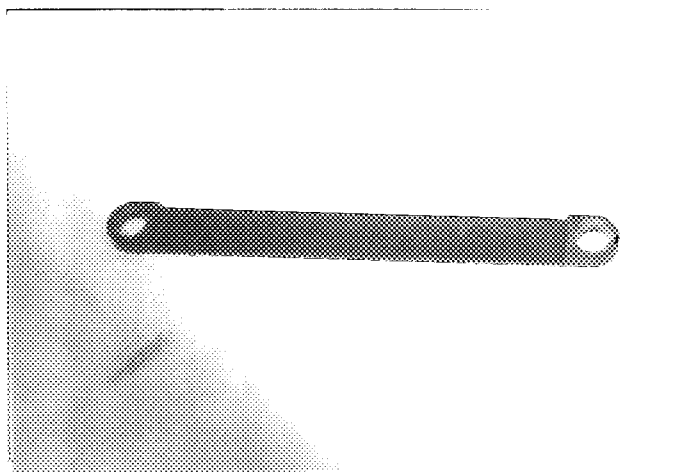

PHOTO N° 08

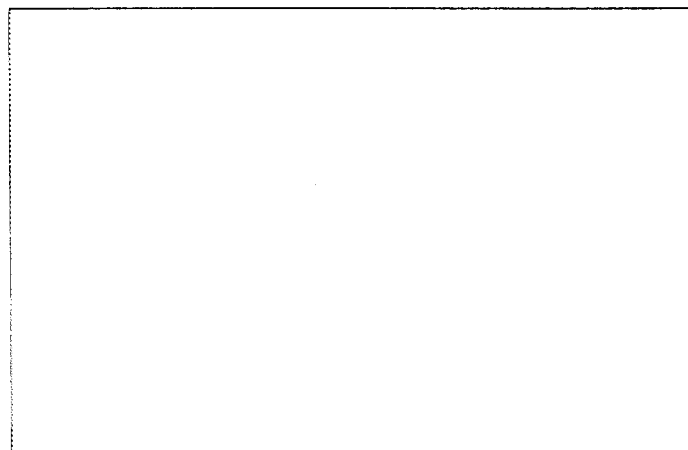
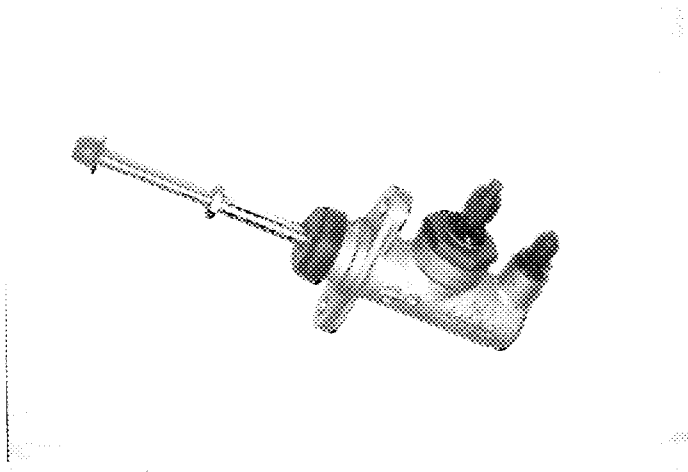

PHOTO N° 10

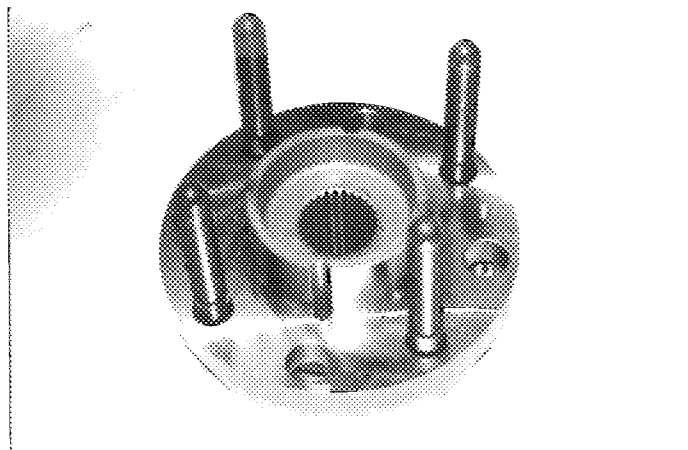

PHOTO N° 11

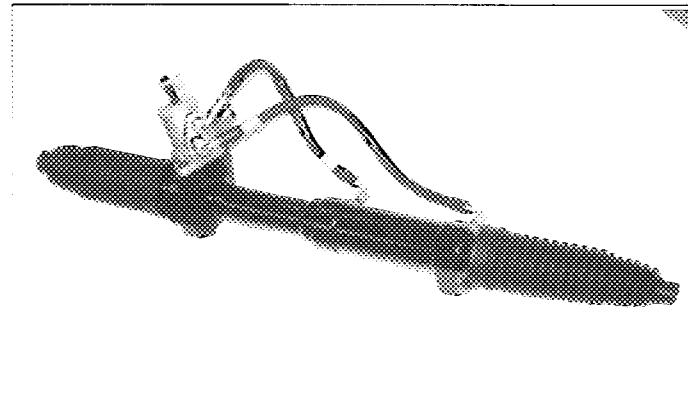
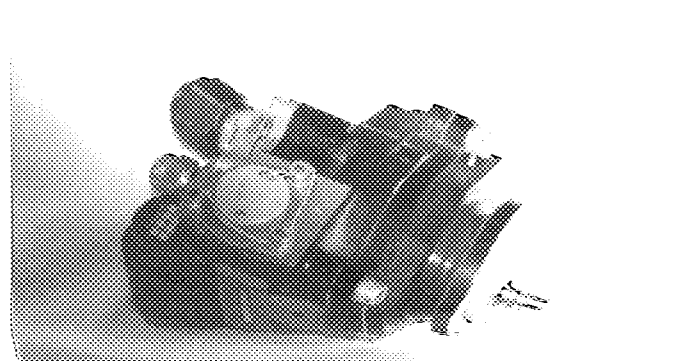

PHOTO N° 12



FEDERATION INTERNATIONALE
DE L'AUTOMOBILE
11, Place de la Concorde, 75008 Paris
Séances Administratives :
11, rue Hoche, 75008 Paris

Homologation N°

A - 55 1 0

Véhicule : Constructeur **PEUGEOT**
Vehicule : Manufactureur

Modèle et type **306 S16**
Model and type

Extension N°

18 / 14 V0

PHOTO N° 13

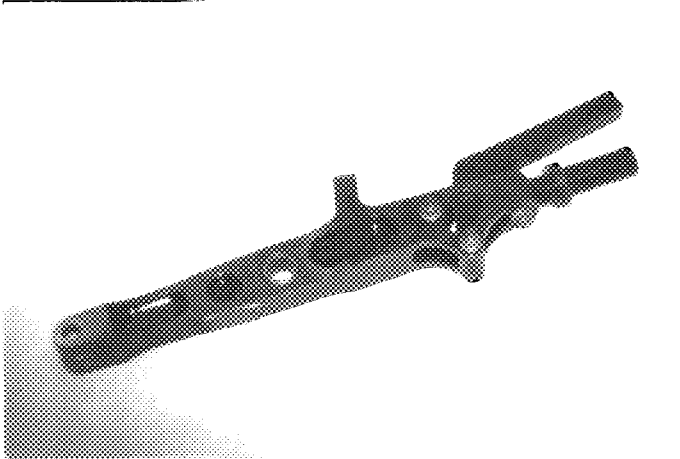

PHOTO N° 14

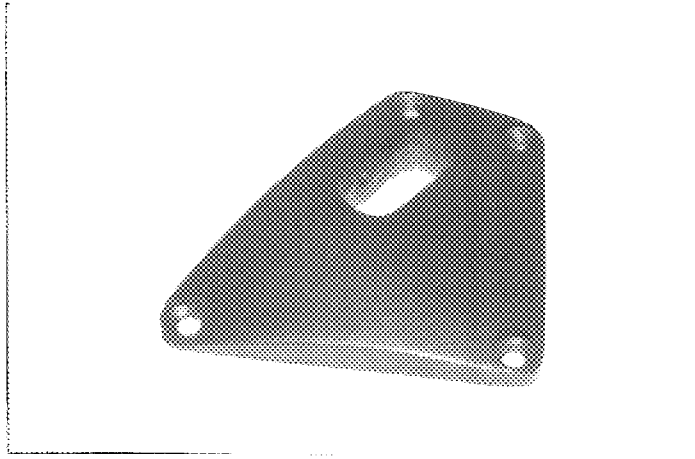

PHOTO N° 15

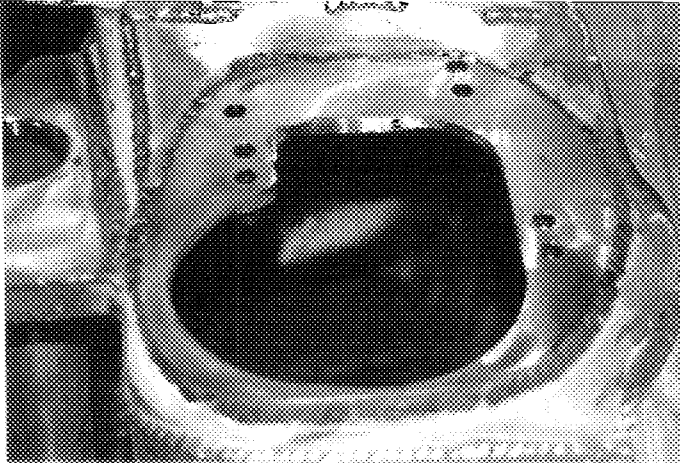

PHOTO N° 16



PHOTO N° 17

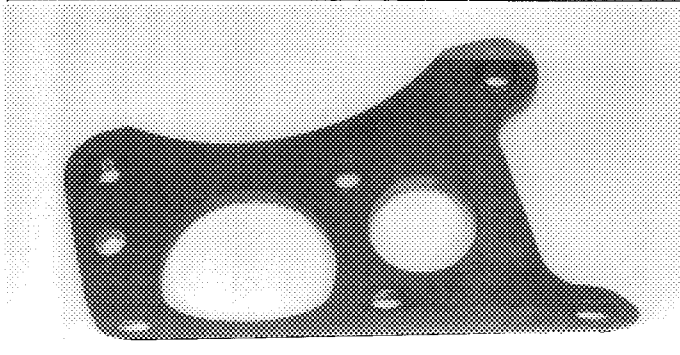
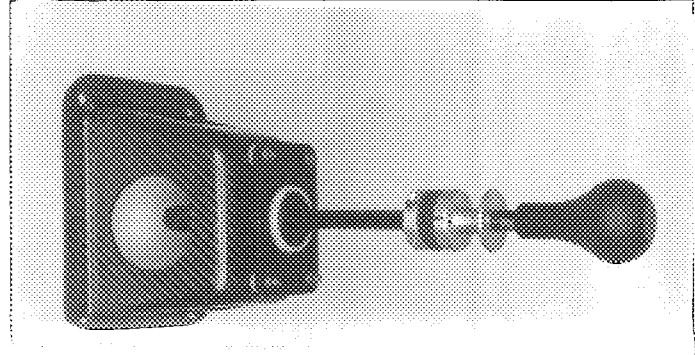

PHOTO N° 18



FEDERATION INTERNATIONALE
DE L'AUTOMOBILE
15, place de la Concorde, 75008 Paris
Services Administratifs
11 bis, rue Bayle, 92000 Paris

Homologation N°

A - 5510

Véhicule : Constructeur **PEUGEOT**
Vehiclé : Manufactureur

Modèle et type **306 S16**
Model and type

Extension N°

18 / 14 V0

PHOTO N° 19

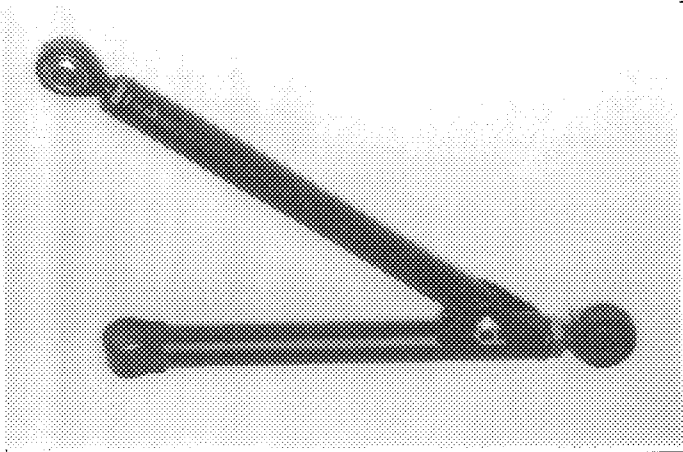

PHOTO N° 20

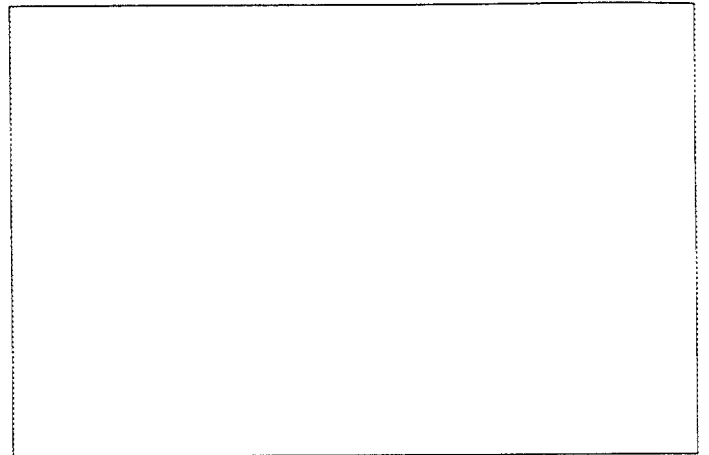

PHOTO N° 00

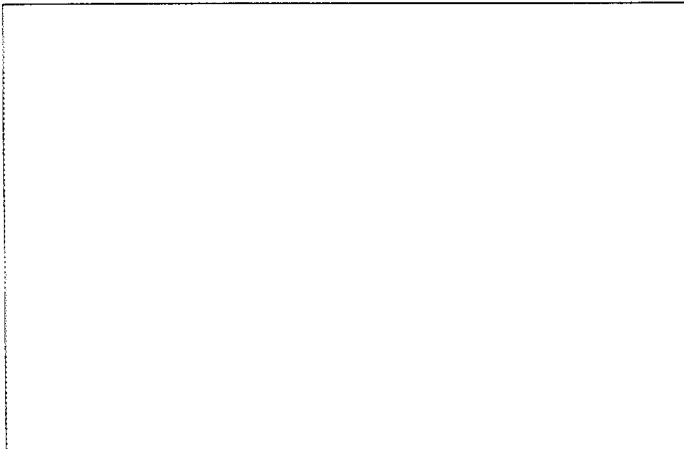

PHOTO N° 00

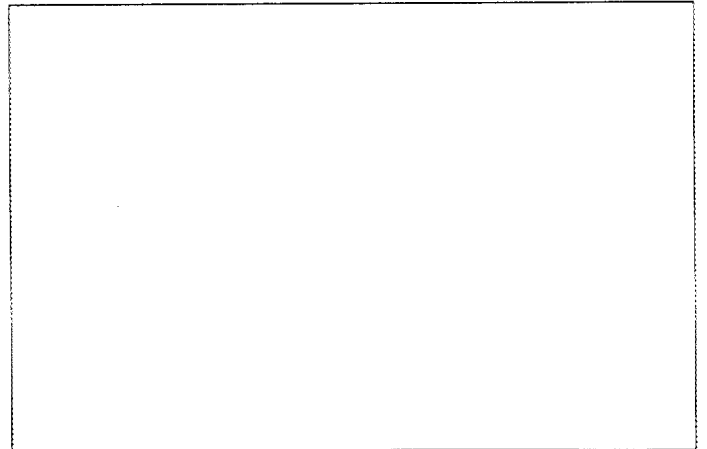

PHOTO N° 00

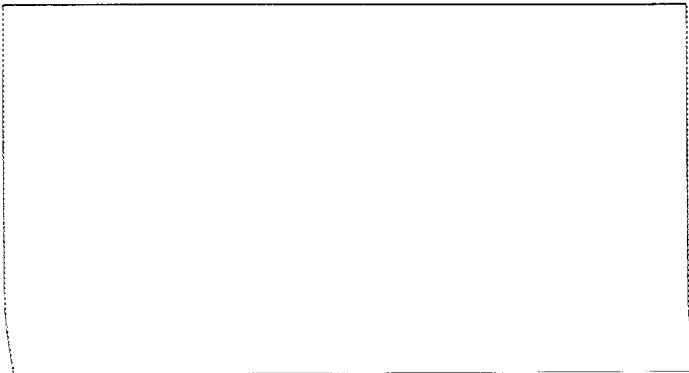
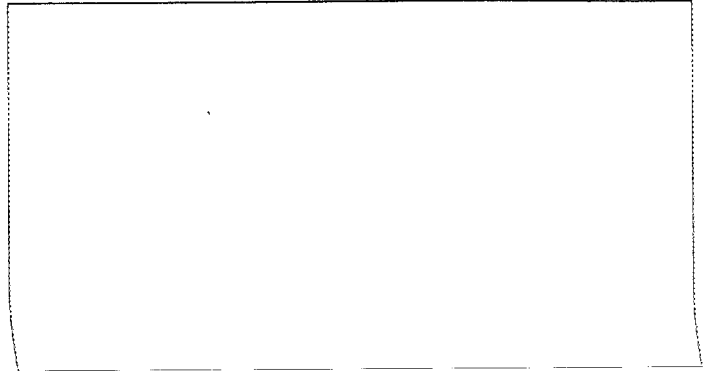
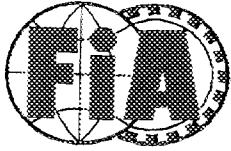

PHOTO N° 00





FEDERATION INTERNATIONALE
DE L'AUTOMOBILE

Groupe
Group **A**

Homologation N°

A - 5510

Extension N°

19 / 02 ER

FICHE D'EXTENSION D'HOMOLOGATION
FORM OF HOMOLOGATION EXTENSION

ES Evolution sportive du type / Sporting evolution of the

VO Variante option / Option variant

ET Evolution normale du type / Normal evolution of the

ER Erratum / Erratum

VF Variante de fourniture / Supply variant

Véhicule : Constructeur
Vehicle : Manufactureur

AUTOMOBILES PEUGEOT

Modèle et type
Model and type

306 S16

Homologation valable à partir du
Homologation valid as from

01 JUL. 1996

Page ou ext. Page or ext.	Article Article	Description Description
VK 11/01 & VK 17/02	3	RUBRIQUE MOTEUR : Les éléments composant le KIT N° 4 et indiqués pages N°1 à N°3 peuvent être utilisés dans leur ensemble ou séparément .
	3	PLAQUE SUPPORT BOBINES D' ALLUMAGE Photo n° 1

FEDERATION INTERNATIONALE
DE L'AUTOMOBILE

8, place de la Concorde, 75008 Paris

Services Administratifs :

9 bis, rue Boissy d'Anglas, 75008 Paris

Homologation N°

A - 5510

Véhicule : Constructeur **AUTOMOBILES PEUGEOT**
Véhicule : Manufactureur

Modèle et type **306 S16**
Model and type

Extension N°

19 / 02 ER

Homologation valable à partir du _____
Homologation valid as from _____

PHOTO N° 01

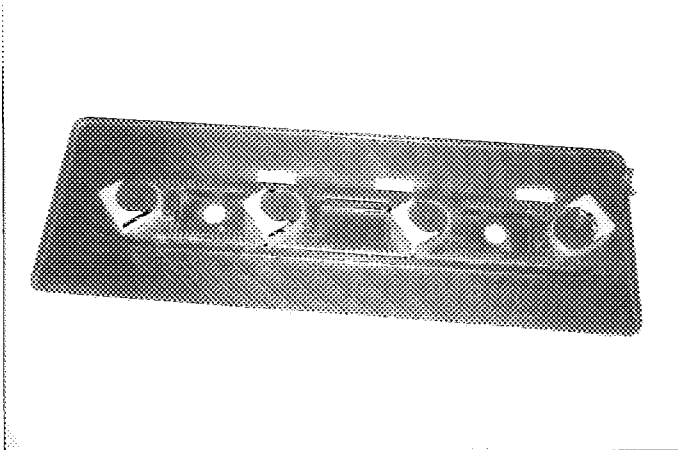

PHOTO N° 02

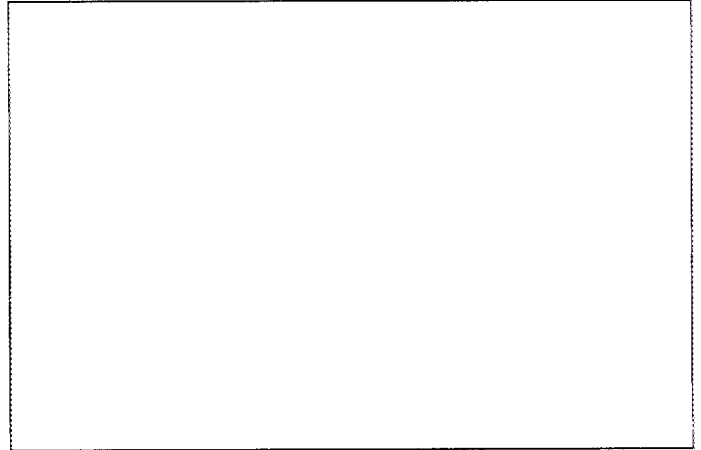

PHOTO N° 03

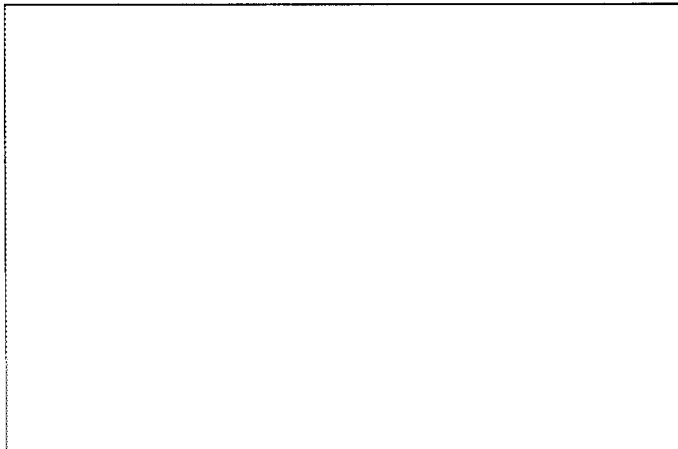

PHOTO N° 04

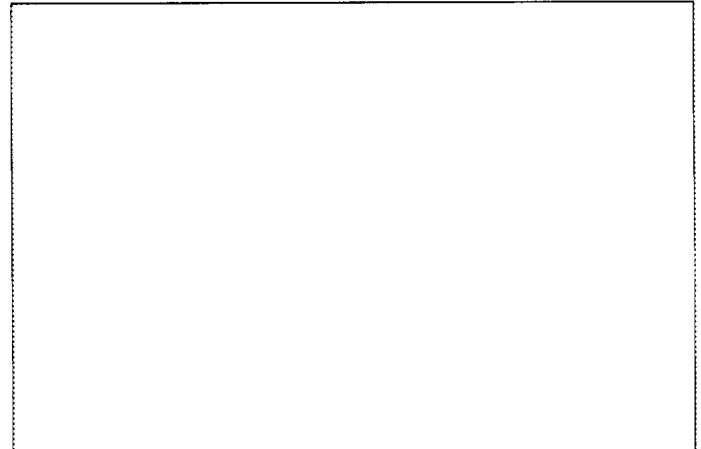
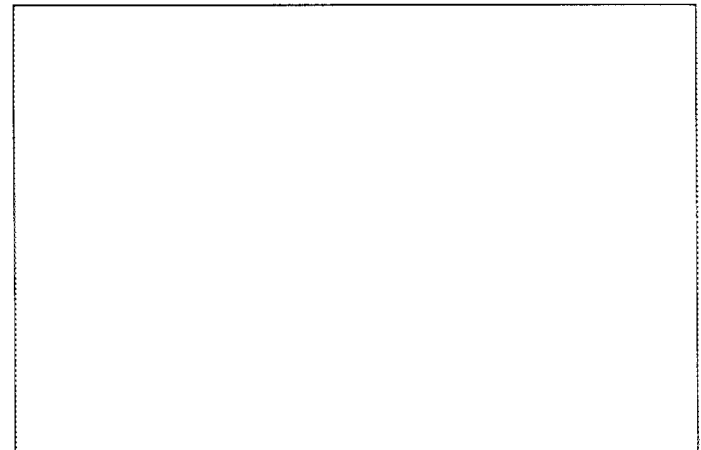
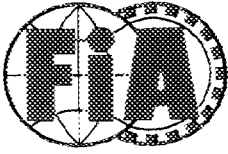

PHOTO N° 05



PHOTO N° 06





FEDERATION INTERNATIONALE
DE L'AUTOMOBILE

Groupe
Group **A**

Homologation N°

A - 5510

Extension N°

20 / 15 VO

FICHE D'EXTENSION D'HOMOLOGATION
FORM OF HOMOLOGATION EXTENSION

ES Evolution sportive du type / Sporting evolution of the

VO Variante option / Option variant

ET Evolution normale du type / Normal evolution of the

ER Erratum / Erratum

VF Variante de fourniture / Supply variant

Véhicule : Constructeur
Vehicle : Manufactureur

AUTOMOBILES PEUGEOT

Modèle et type
Model and type

306 S 16

Homologation valable à partir du
Homologation valid as from

01 OCT. 1996

Page ou ext. Page or ext.	Article Article	Description Description	Photo n°
2	7	PIVOT AVANT	1

FEDERATION INTERNATIONALE
DE L'AUTOMOBILE

8, place de la Concorde, 75008 Paris

Services Administratifs :

9 bis, rue Boissy d'Anglas, 75008 Paris

Homologation N°

A-5510

Véhicule : Constructeur **AUTOMOBILES PEUGEOT**
Vehicle : Manufactureur

Modèle et type **306 S 16**
Model and type

Extension N°

20/15 V0

Homologation valable à partir du
Homologation valid as from _____

PHOTO N° 01

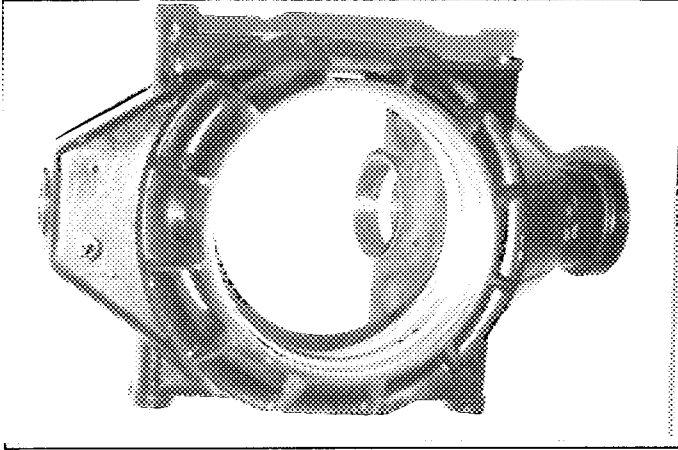

PHOTO N° 02

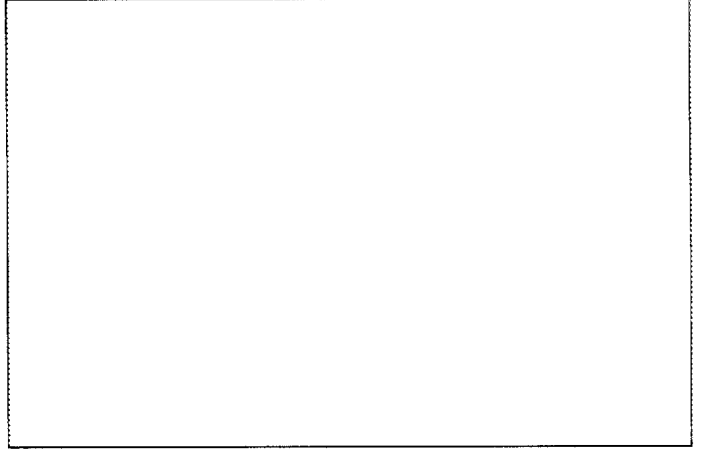

PHOTO N° 03

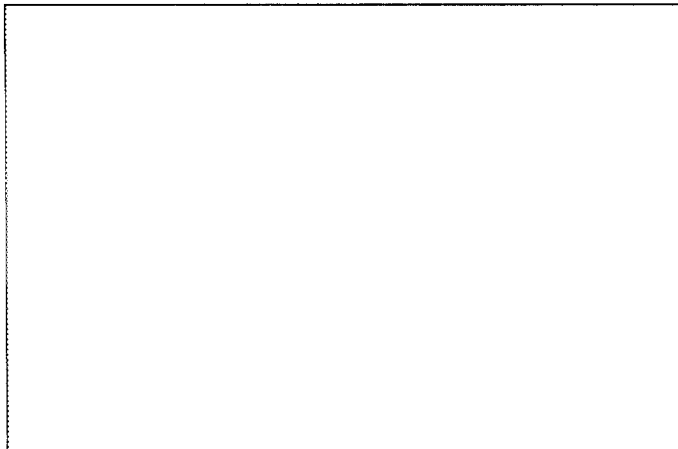

PHOTO N° 04

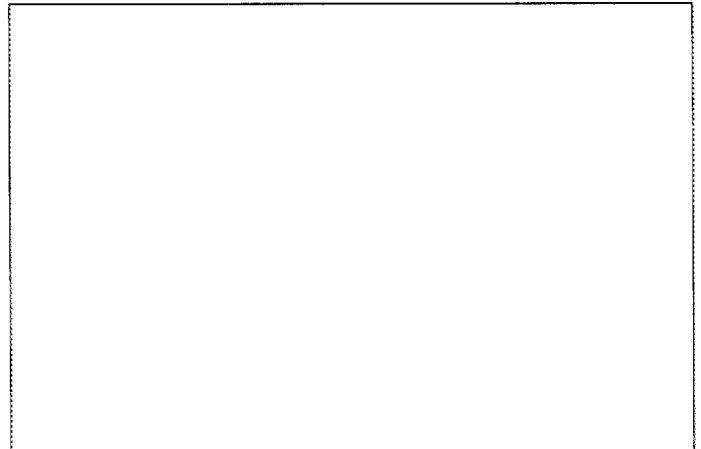

PHOTO N° 05

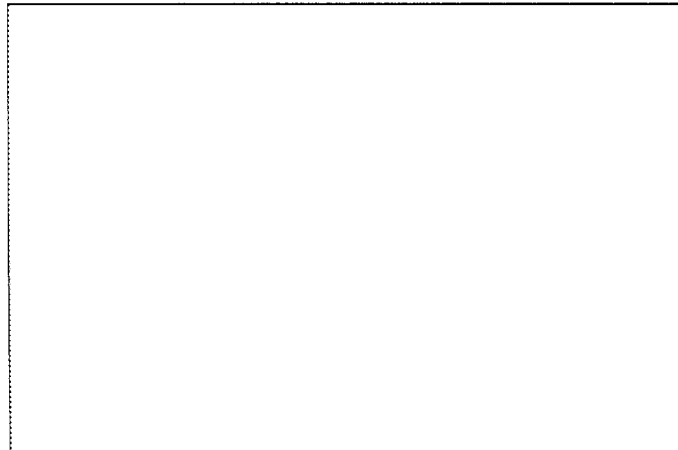
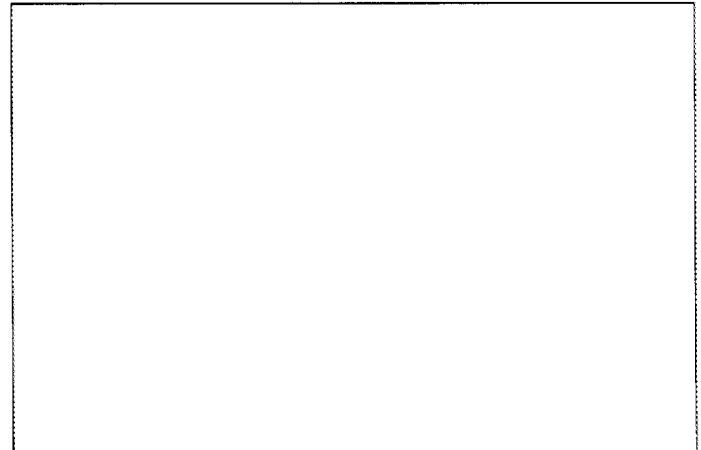
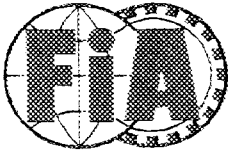

PHOTO N° 06





FEDERATION INTERNATIONALE
DE L'AUTOMOBILE

Groupe
Group **A**

Homologation N°

A-5510

Extension N°

21/16 VO

FICHE D'EXTENSION D'HOMOLOGATION
FORM OF HOMOLOGATION EXTENSION

ES Evolution sportive du type / Sporting evolution of the

VO Variante option / Option variant

ET Evolution normale du type / Normal evolution of the

ER Erratum / Erratum

VF Variante de fourniture / Supply variant

Véhicule : Constructeur
Vehicle : Manufactureur

AUTOMOBILES PEUGEOT

Modèle et type
Model and type

306 S16

Homologation valable à partir du
Homologation valid as from

01 JAN. 1997

Page ou ext. Page or ext.	Article Article	Description Description		
	7	BRAS DE SUSPENSION	Photo n°	1
	7	BERCEAU RENFORCE	Photo n°	2
	8	CHAPES DE DIRECTION	Photo n°	3à6
	8	LIMITEUR DE FREIN (dans habitacle)	Photo n°	7
	8	DISQUES ET ETRIERS AVANT	Photo n°	8à10
	8	ACCUMULATEUR H. P. DE DIRECTION Capacité : 0.2 litre	Photo n°	11

FEDERATION INTERNATIONALE
DE L'AUTOMOBILE
8, place de la Concorde, 75008 Paris
Services Administratifs :
8 bis, rue Boissy d'Anglas, 75008 Paris

Homologation N°

A-5510

Véhicule : Constructeur **AUTOMOBILES PEUGEOT**
Vehiclé : Manufactureur

Modèle et type **306 S16**
Model and type

Extension N°

21/16 V0

Homologation valable à partir du
Homologation valid as from _____

PHOTO N° 01

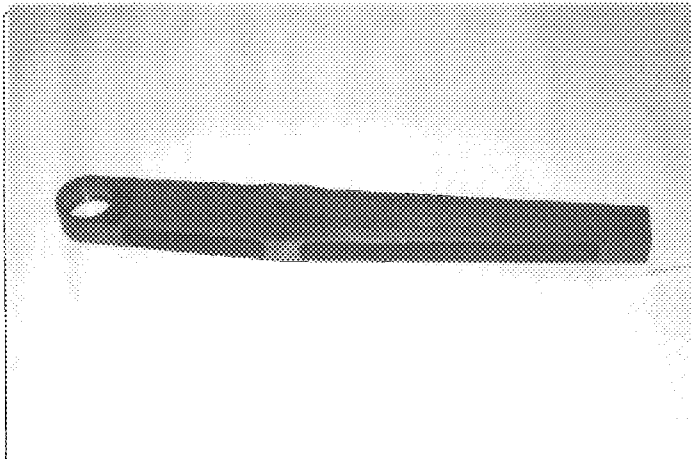

PHOTO N° 02

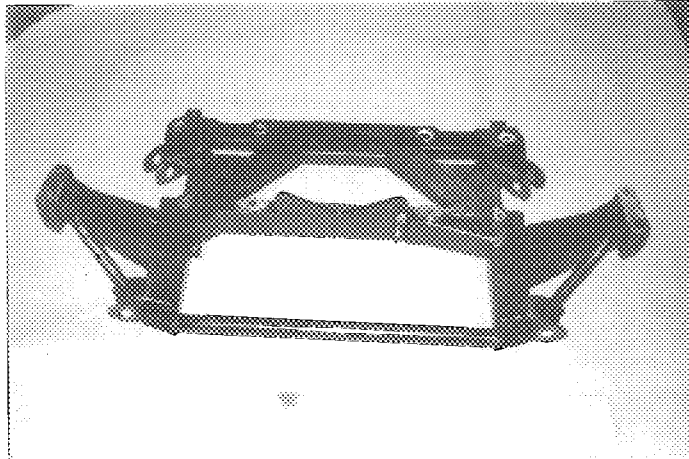

PHOTO N° 03

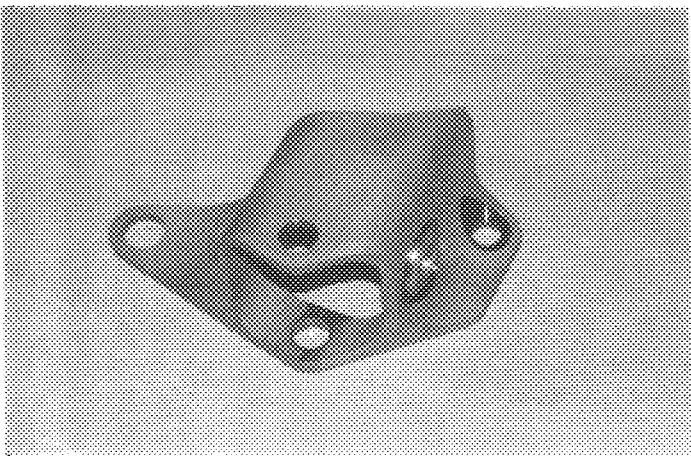

PHOTO N° 04

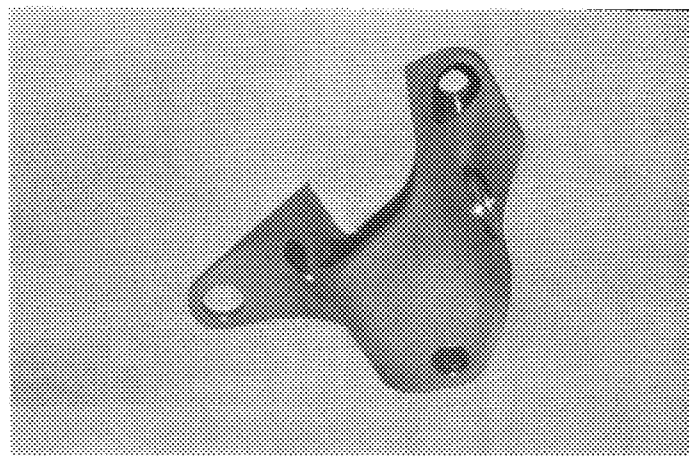

PHOTO N° 05

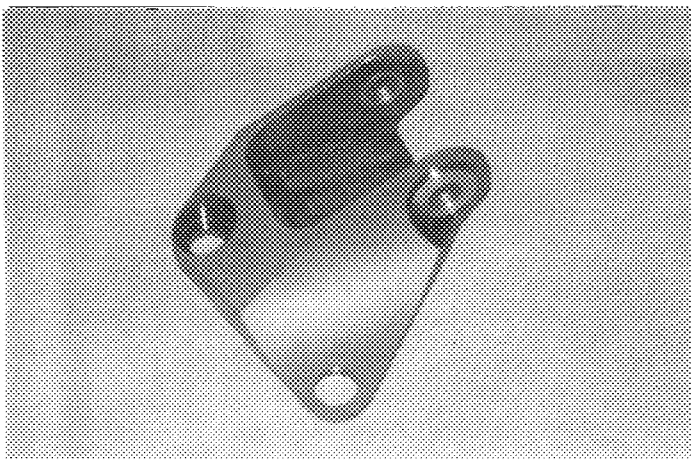
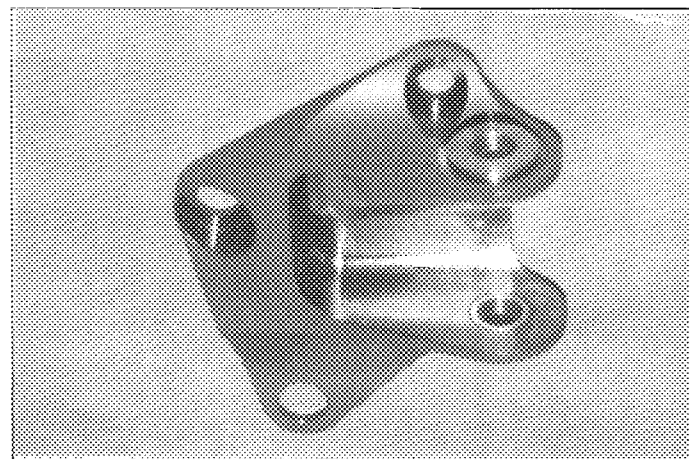

PHOTO N° 06



Homologation N°

A-5510

Véhicule Constructeur **AUTOMOBILES PEUGEOT**
Vehicle Manufactureur

Modèle et type **306 S16**
Model and type

Extension N°

21/16 VO

Homologation valable à partir du
Homologation valid as from

PHOTO N° 07

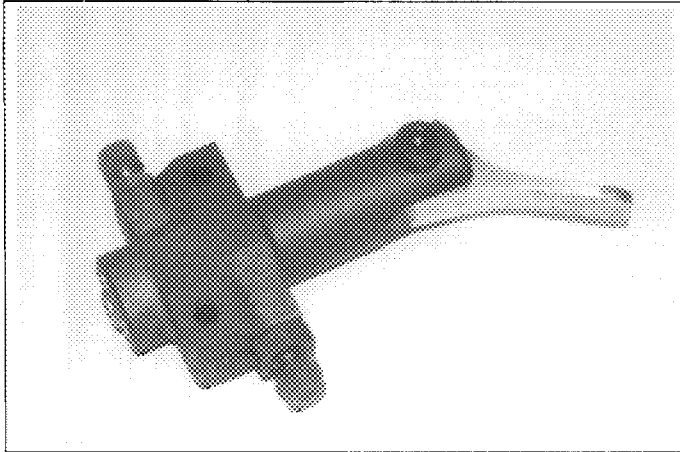

PHOTO N° 08

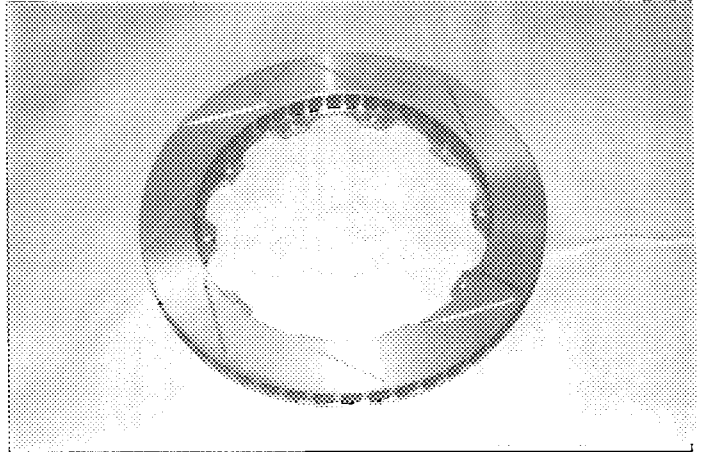

PHOTO N° 09

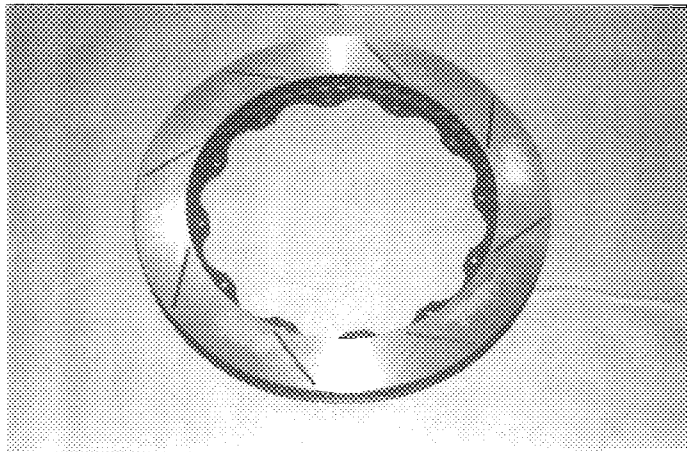

PHOTO N° 10

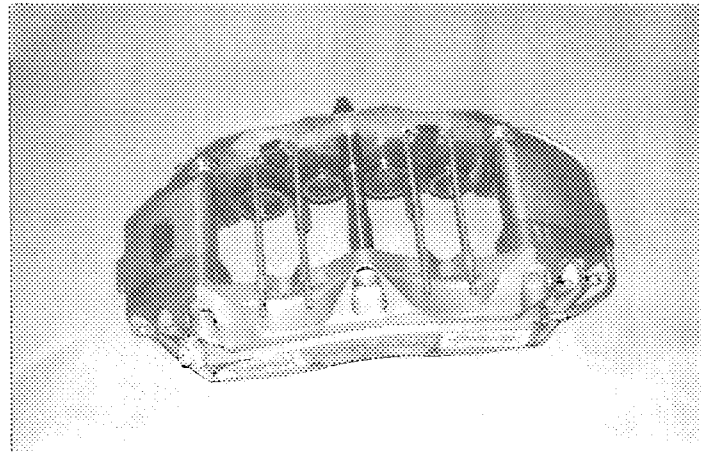

PHOTO N° 11

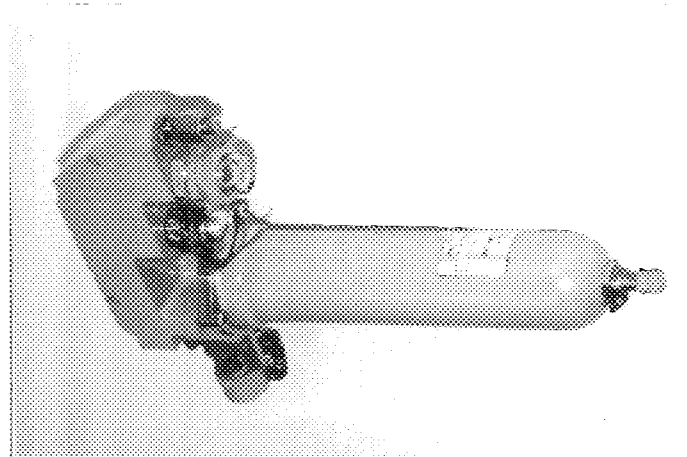

PHOTO N° 12



Homologation N°

A-5510

Véhicule : Constructeur
Vehicle : Manufactureur

AUTOMOBILES PEUGEOT

Modèle et type
Model and type

306 S16

Extension N°

21/16 VO

FICHE D'HOMOLOGATION VO POUR FREINS A DISQUE (à utiliser avec première page de "fiche extension d'homologation")
VO HOMOLOGATION FORM FOR DISC BRAKES (to be used with first page of "form of homologation extension")

803. Freins :
Brakes :

e) Nombre de cylindres par roue
Number of cylinders per wheel

e1) Alésage
Bore

g) Freins à disques :
Disc brakes :

g1) Nombre de plaquettes par roue
Number of pads per wheel

g2) Nombre d'étriers par roue
Number of calipers per wheel

g3) Matériau des étriers
Caliper material

g4) Epaisseur du disque neuf
Thickness of new disk

g5) Diamètre extérieur du disque
External diameter of the disk

g6) Diamètre extérieur de frottement
des plaquettes
External diameter of pads rubbing surface

g7) Diamètre intérieur de frottement des plaquettes
Internal diameter of pads rubbing surface

g8) Longueur hors-tout des plaquettes
Overall length of the pads

g9) Disque ventilés
Ventilated discs

	Avant / Front	Arrière / Rear
e)	4 à 12	
e1)	22.2 à 44.5 mm	mm
g)	OUI	
g1)	2 à 6	
g2)	1 à 2	
g3)	Alliage aluminium	
g4)	20 à 32 +/- 1 mm	+/- 1 mm
g5)	260 à 380 +/- 1.5 mm	+/- 1.5 mm
g6)	260 à 380 +/- 1.5 mm	+/- 1.5 mm
g7)	160 à 320 +/- 1.5 mm	+/- 1.5 mm
g8)	94 à 190 +/- 1.5 mm	+/- 1.5 mm
g9)	<input checked="" type="checkbox"/> Oui Yes <input type="checkbox"/> Non No	<input type="checkbox"/> Oui Yes <input checked="" type="checkbox"/> Non No

Photo N° 08 , 09 , 10 page N°3

Avant / Front

Photo N°

Arrière / Rear

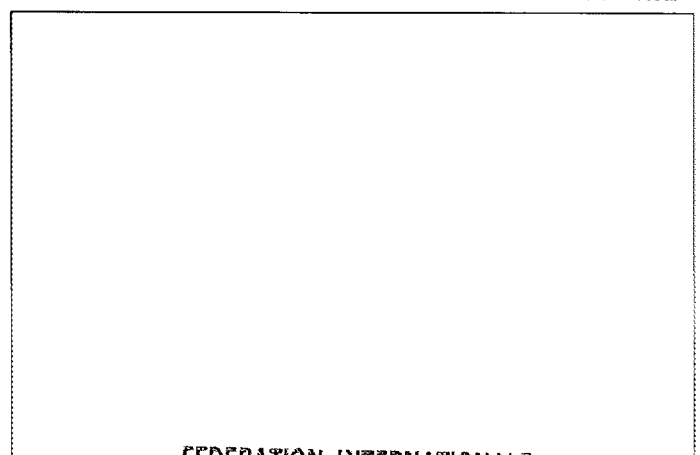
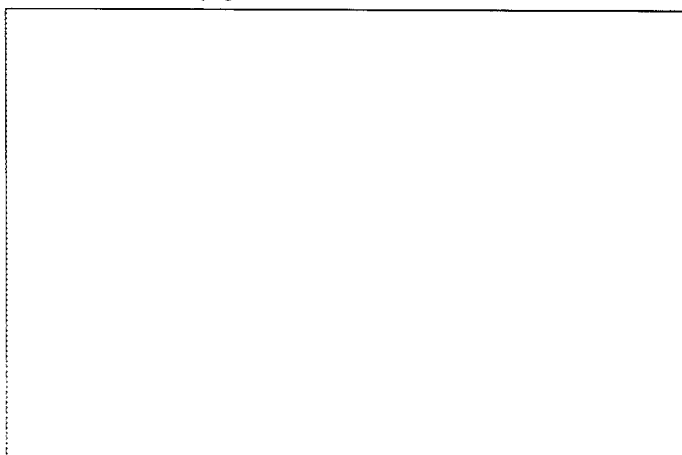

**FEDERATION INTERNATIONALE
DE L'AUTOMOBILE**

8, place de la Concorde 75008 Paris

Services Administratifs :

8 bis, rue Boissy d'Angis 75008 Paris

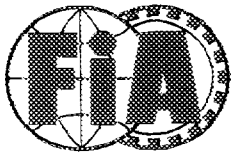

FEDERATION INTERNATIONALE
DE L'AUTOMOBILE

Homologation N°

A-5510

Extension N°

22/17 VO

Groupe
Group A

FICHE D'EXTENSION D'HOMOLOGATION
FORM OF HOMOLOGATION EXTENSION

ES Evolution sportive du type / Sporting evolution of the

VO Variante option / Option variant

ET Evolution normale du type / Normal evolution of the

ER Erratum / Erratum

VF Variante de fourniture / Supply variant

Véhicule : Constructeur
Vehicle : Manufactureur

AUTOMOBILES PEUGEOT

Modèle et type
Model and type

306 S 16

Homologation valable à partir du
Homologation valid as from

01 AVR. 1997

Page ou ext. Page or ext.	Article Article	Description Description		
	7	BERCEAU	Photo n°	1
	7	SUPPORT DE PEDALIER (avec palonnier)	Photo n°	2
	7	FIXATION DOUBLE MAITRE CYLINDRE	Photo n°	3
	7	FREINS AVANT	Photo n°	4à7
	6	SERIE DE RAPPORTS BV SUPPLEMENTAIRE 1 ERE: 12/36 0.333 2 EME: 14/34 0.412 3 EME: 14/29 0.483 4 EME: 15/27 0.555 5 EME: 17/27 0.630 6 EME: 17/24 0.708 7 EME: 20/25 0.800		
		COMMANDE SEQUENTIELLE : R/N/1/2/3/4/5/6/7		

FEDERATION INTERNATIONALE
DE L'AUTOMOBILE
8, place de la Concorde, 75008 Paris
Services Administratifs :
9 bis, rue Boissy d'Anglas 75008 Paris

Homologation N°

A-5510

Véhicule : Constructeur **AUTOMOBILES PEUGEOT**
Vehicle : Manufactureur

Modèle et type **306 S 16**
Model and type

Extension N°

22/17 V0

Homologation valable à partir du
Homologation valid as from

PHOTO N° 1

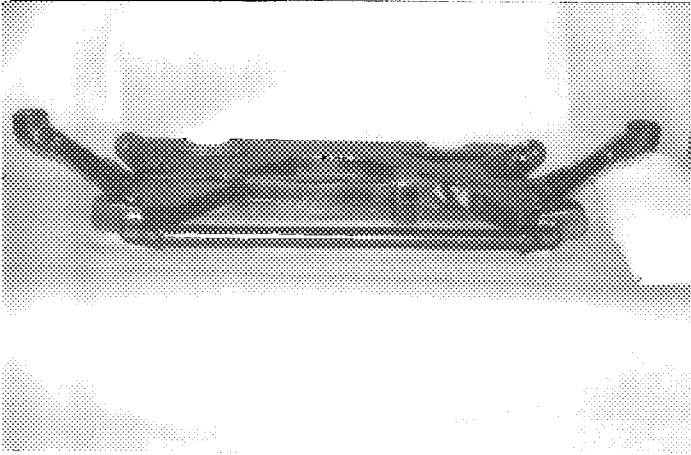

PHOTO N° 2

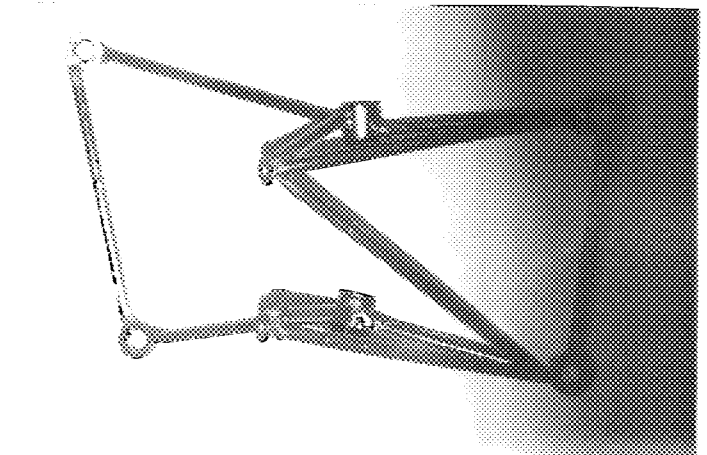

PHOTO N° 3

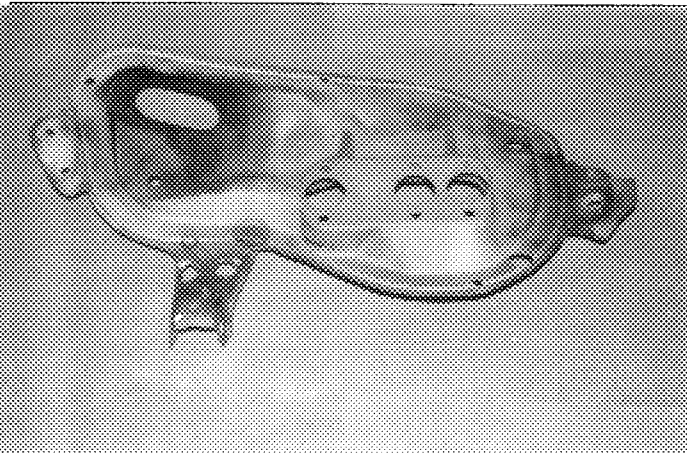

PHOTO N° 4

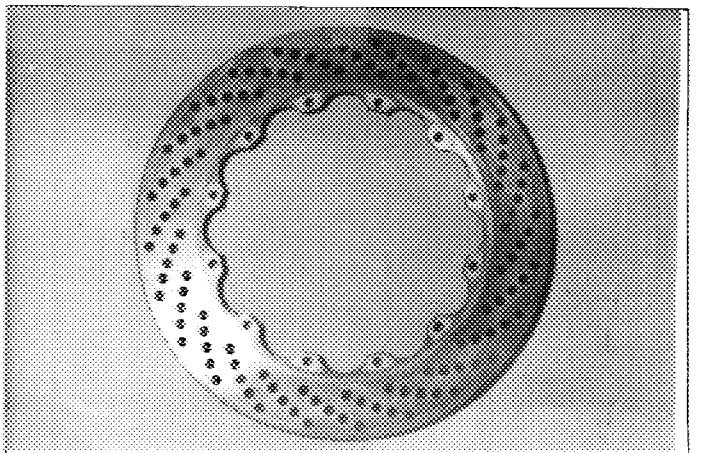

PHOTO N° 5

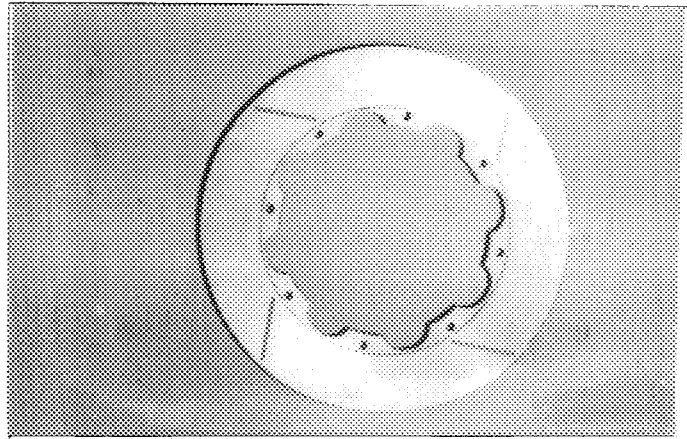
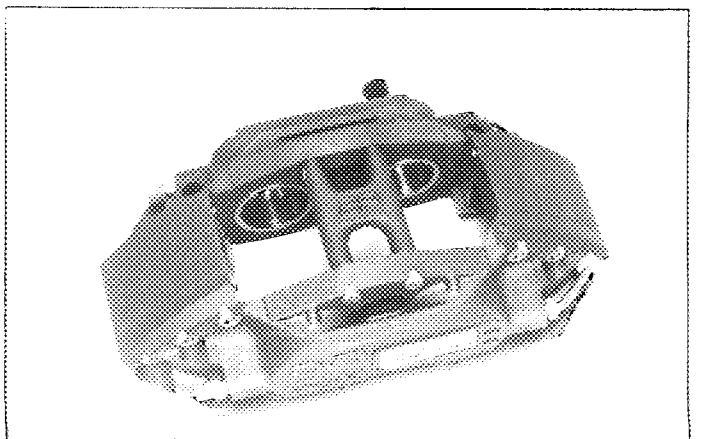

PHOTO N° 6



**FEDERATION INTERNATIONALE
DE L'AUTOMOBILE**
8, place de la Concorde, 75008 Paris
Services Administratifs :
9 bis, rue Boissy d'Anglas, 75008 Paris

Homologation N°

A-5510

Véhicule : Constructeur **AUTOMOBILES PEUGEOT**
Vehicle : Manufactureur

Modèle et type **306 S 16**
Model and type

Extension N°

22/17 V0

Homologation valable à partir du
Homologation valid as from _____

PHOTO N° 7

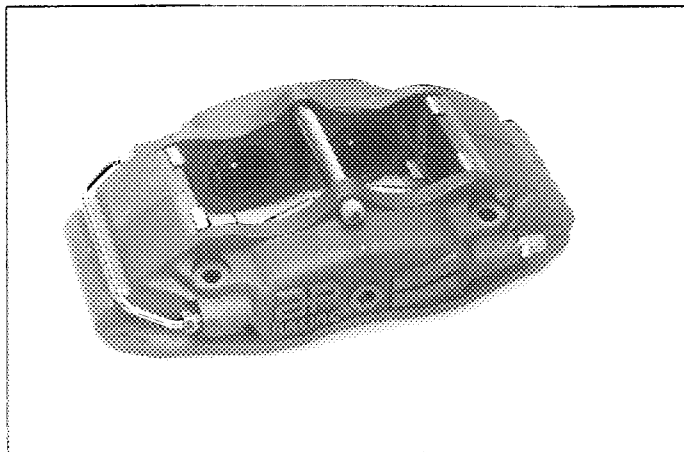

PHOTO N° 8

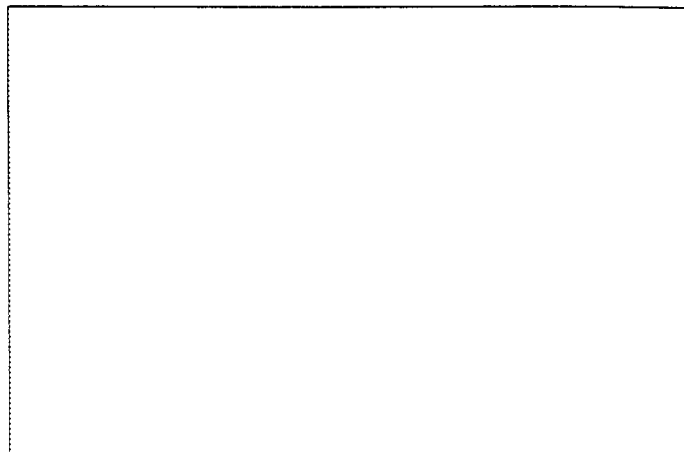

PHOTO N° 00

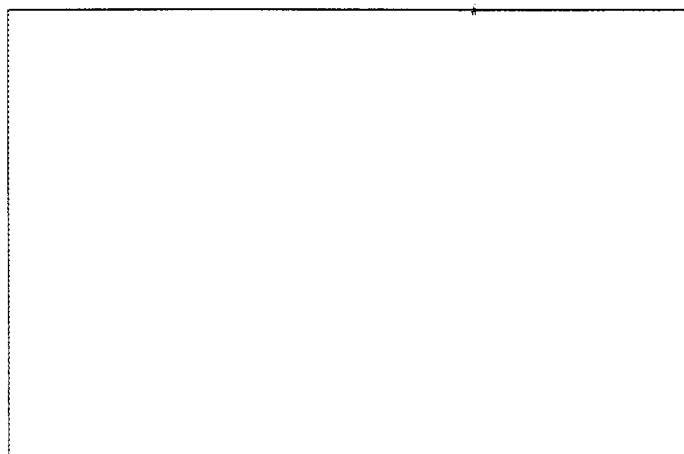

PHOTO N° 00

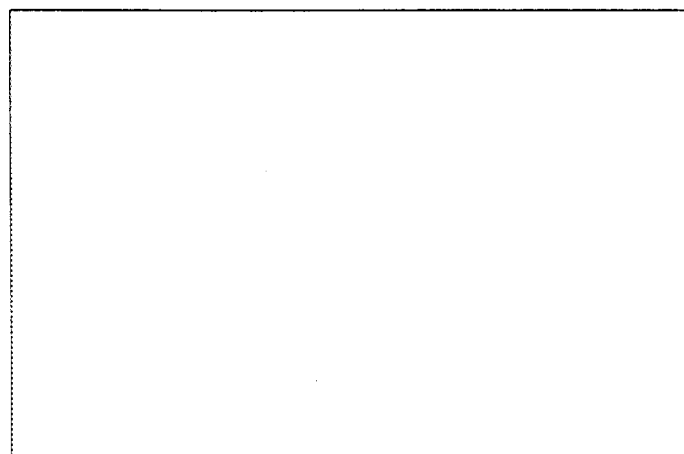

PHOTO N° 00

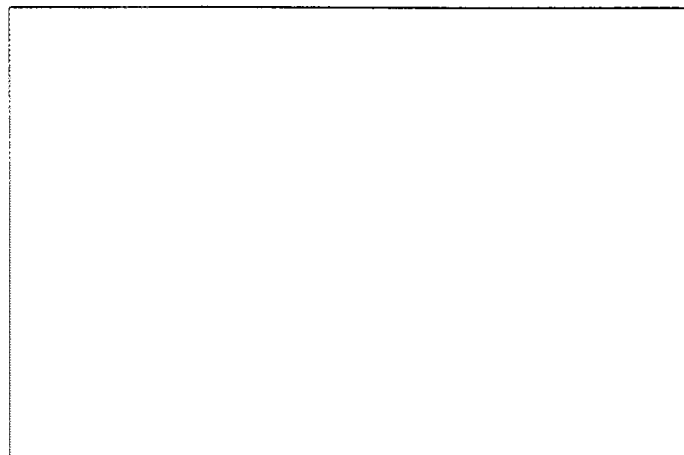
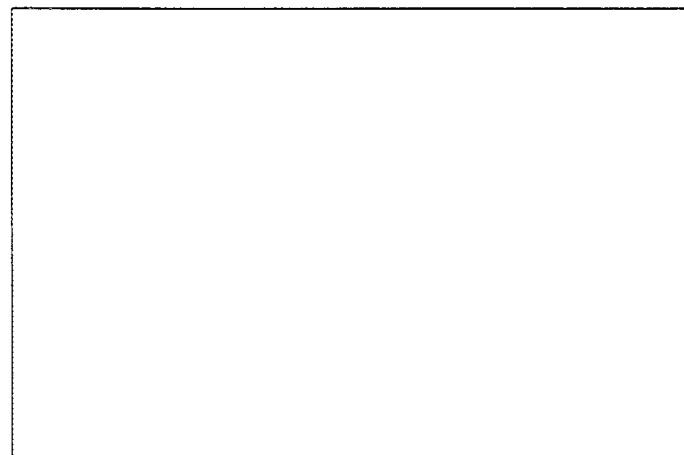

PHOTO N° 00



**FEDERATION INTERNATIONALE
DE L'AUTOMOBILE**

8, place de la Concorde, 75008 Paris
Services Administratifs :
2 bis, rue Boissy d'Anglas, 75008 Paris

Homologation N°

A-5510

Véhicule : Constructeur
Vehicle : Manufactureur

PEUGEOT

Modèle et type
Model and type

306 S 16

Extension N°

22/17 VO

FICHE D'HOMOLOGATION VO POUR FREINS A DISQUE (à utiliser avec première page de "fiche extension d'homologation")
VO HOMOLOGATION FORM FOR DISC BRAKES (to be used with first page of "form of homologation extension")

803. Freins : Photo N° 4 à 7
Brakes :

- e) Nombre de cylindres par roue
Number of cylinders per wheel
- e1) Alésage
Bore
- g) Freins à disques :
Disc brakes :
- g1) Nombre de plaquettes par roue
Number of pads per wheel
- g2) Nombre d'étriers par roue
Number of calipers per wheel
- g3) Matériau des étriers
Caliper material
- g4) Epaisseur du disque neuf
Thickness of new disk
- g5) Diamètre extérieur du disque
External diameter of the disk
- g6) Diamètre extérieur de frottement
des plaquettes
External diameter of pads rubbing
surface
- g7) Diamètre intérieur de frottement des
plaquettes
Internal diameter of pads rubbing
surface
- g8) Longueur hors-tout des plaquettes
Overall length of the pads
- g9) Disque ventilés
Ventilated discs

Avant / Front	Arrière / Rear
4 à 12	
20 à 45 mm	mm
oui	
2 à 6	
1	
ALUMINIUM	
20 à 35 +/- 1 mm	+/- 1 mm
280 à 375 +/- 1,5 mm	+/- 1,5 mm
278 à 373 +/- 1,5 mm	+/- 1,5 mm
180 à 220 +/- 1,5 mm	+/- 1,5 mm
90 à 120 +/- 1,5 mm	+/- 1,5 mm
<input checked="" type="checkbox"/> Oui Yes	<input type="checkbox"/> Non No
<input type="checkbox"/> Non No	<input checked="" type="checkbox"/> Oui Yes

Photo N°

Avant / Front

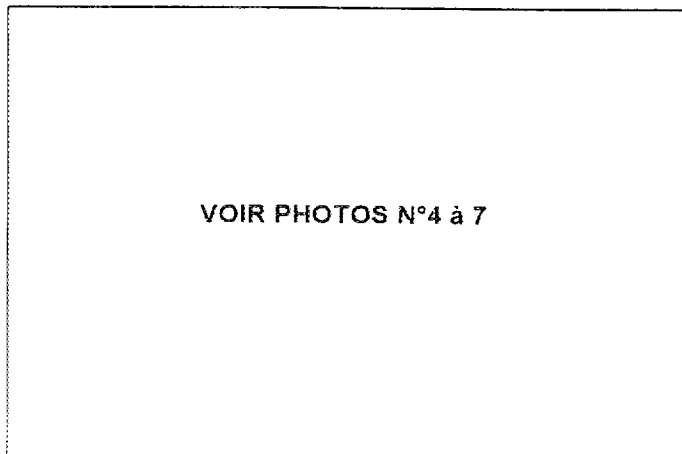
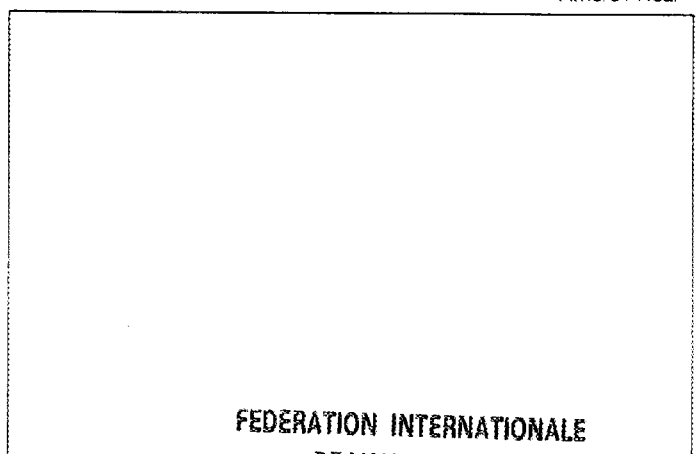
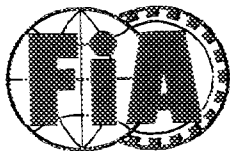

Photo N°

Arrière / Rear





FEDERATION INTERNATIONALE
DE L'AUTOMOBILE

Groupe
Group **A**

Homologation N°

A-5510

Extension N°

23/03ER

FICHE D'EXTENSION D'HOMOLOGATION
FORM OF HOMOLOGATION EXTENSION

ES Evolution sportive du type / Sporting evolution of the

VO Variante option / Option variant

ET Evolution normale du type / Normal evolution of the

ER Erratum / Erratum

VF Variante de fourniture / Supply variant

Véhicule : Constructeur
Vehicle : Manufactureur

PEUGEOT

Modèle et type
Model and type

306 S16

Homologation valable à partir du
Homologation valid as from

01 JUIN 1997

Page ou ext. Page or ext.	Article Article	Description Description
6	324d	<p>DIMENSIONS DU CONDUIT D' ADMISSION AU NIVEAU DU PAPILLON :</p> <p>Lire 54 +/- 0.25 mm au lieu de 55.2 +/- 0.25 mm</p>

Flaury
FEDERATION INTERNATIONALE
DE L'AUTOMOBILE
8, place de la Concorde, 75008 Paris
Services Administratifs :
8 bis rue Boissy d'Anglas, 75008 Paris

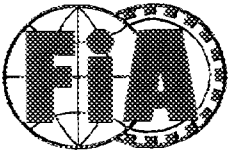

FEDERATION INTERNATIONALE DE L'AUTOMOBILE

Homologation N°

A-5510

Extension N°

24/18 VO

Groupe Group A

FICHE D'EXTENSION D'HOMOLOGATION FORM OF HOMOLOGATION EXTENSION

[] ES Evolution sportive du type / Sporting evolution of the

[X] VO Variante option / Option variant

[] ET Evolution normale du type / Normal evolution of the

[] ER Erratum / Erratum

[] VF Variante de fourniture / Supply variant

Véhicule : Constructeur Vehicle : Manufactureur

AUTOMOBILES PEUGEOT

Modèle et type Model and type

306 S 16

Homologation valable à partir du Homologation valid as from

01 JUL. 1997

Page ou ext. Page or ext	Article Article	Description Description	Photo n°
	5	PARE PIERRE DE FREIN ARRIERE	01

[Signature]
 FEDERATION INTERNATIONALE DE L'AUTOMOBILE
 8, place de la Concorde, 75008 Paris
 Services Administratifs :
 8 bis, rue Boissy d'Anglas, 75008 Paris

Homologation N°

A-5510

Véhicule : Constructeur **AUTOMOBILES PEUGEOT**
Véhicule : Manufactureur

Modèle et type **306 S 16**
Model and type

Extension N°

24/18V0

Homologation valable à partir du _____
Homologation valid as from _____

PHOTO N° 01

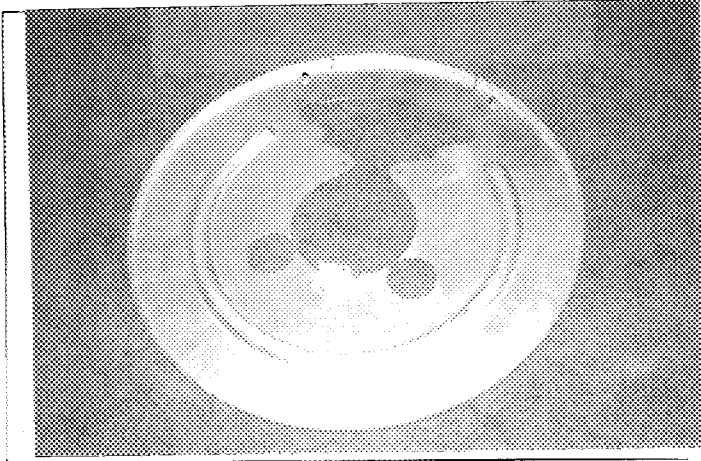

PHOTO N° 02

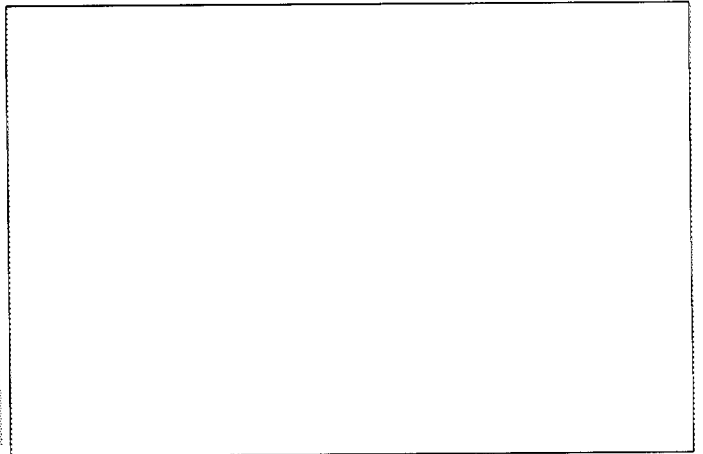

PHOTO N° 03

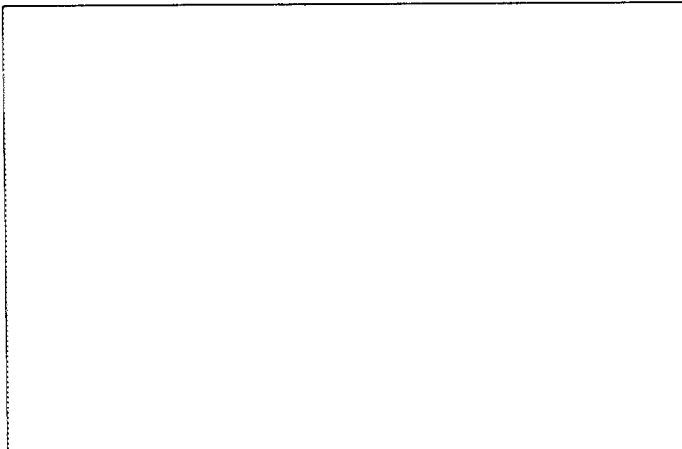

PHOTO N° 04

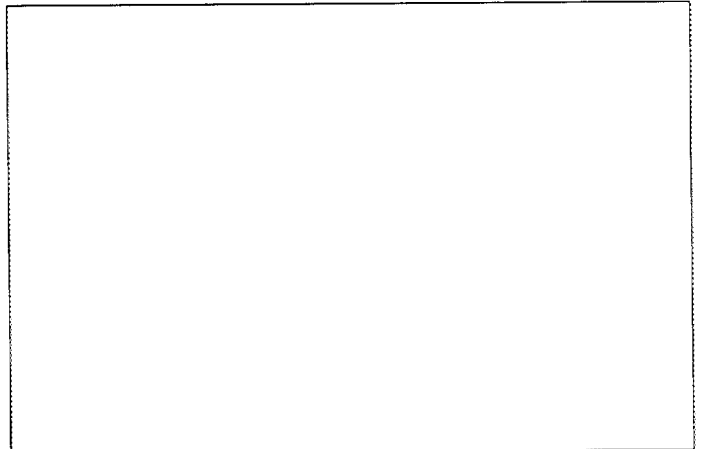

PHOTO N° 05

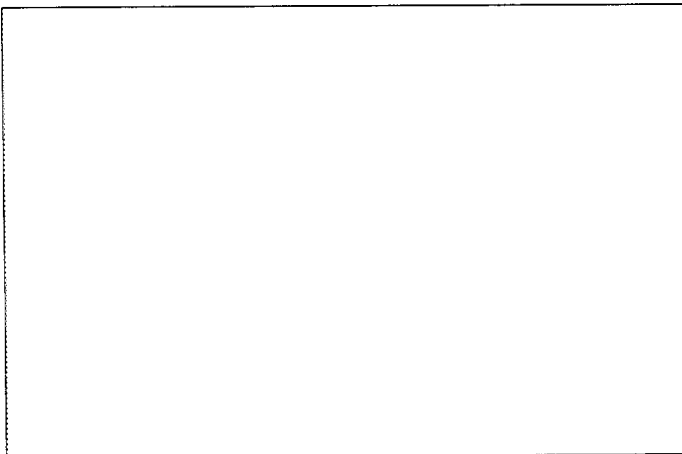
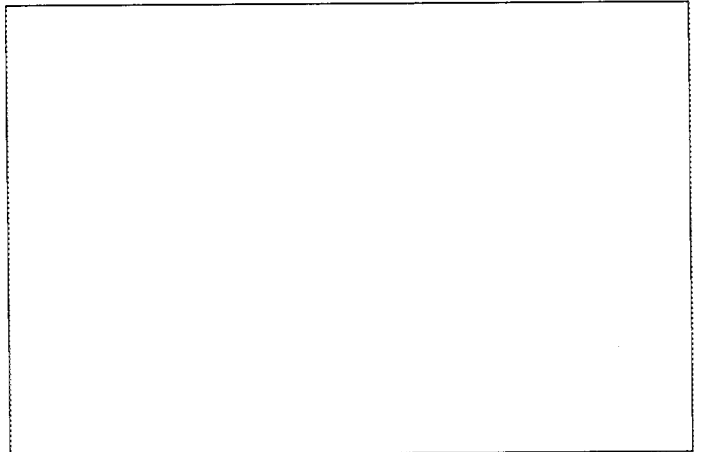
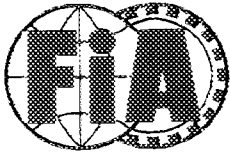

PHOTO N° 06





FEDERATION INTERNATIONALE DE L'AUTOMOBILE

Homologation N°

A-5510

Extension N°

25 / 03 VK

VK

FICHE D'EXTENSION D'HOMOLOGATION DE VARIANTE KIT HOMOLOGATION EXTENSION FORM FOR KIT-VARIANT

Véhicule : Constructeur
Vehicle : Manufactureur

PEUGEOT

Modèle et type
Model and type

306 S 16

Homologation valable à partir du
Homologation valid as from

01 JUIL. 1997

A) Voiture vue de 3/4 avant
Car seen from 3/4 front

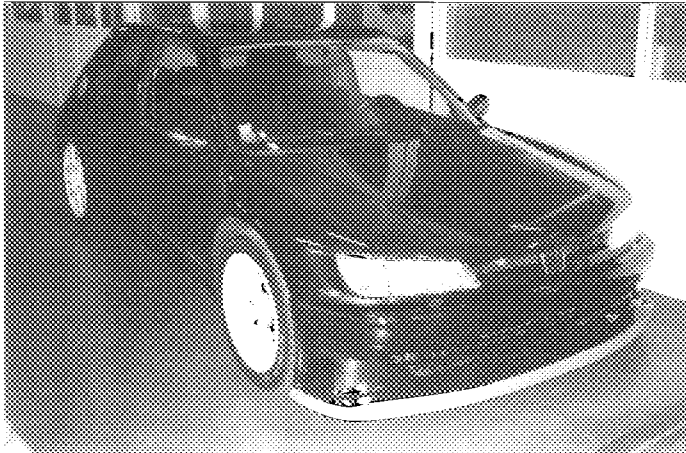

B) Voiture vue de 3/4 arrière
Car seen from 3/4 rear



1. GENERALITES / GENERAL

102. Dénomination(s) commerciale(s) - Modèle et type **306 S 16**
Commercial name(s) - Model and type

103. Cylindrée : cm3
Cylinder capacity :

2. DIMENSIONS, POIDS / DIMENSIONS, WEIGHT

203. Largeur hors-tout mm
Overall width

Endroit de mesure
Where measured

204. Largeur de carrosserie a) A la hauteur de l'axe avant mm
Width of bodywork At front axle
b) A la hauteur de l'axe arrière mm
At rear axle

JL [Signature]
FEDERATION INTERNATIONALE
DE L'AUTOMOBILE
8, place de la Concorde, 75008 Paris
Services Administratifs :
9 bis, rue Boissy d'Anglas, 75008 Paris

Homologation N°

A-5510Véhicule : Constructeur
Vehicle : Manufactureur**PEUGEOT**Modèle et type
Model and type**306 S16**

Extension N°

25 / 03 VK318. Bielle : a) Matériau b) Type de la tête de bielle
Connecting rod : Material Big end typec) Diamètre intérieur de la tête de bielle (sans coussinets) mm
Interior diameter of the big end (without shell bearings)d) Longueur entre axes +/- 0.1 mm e) Poids minimum g
Length between the axes Minimum weight319. Vilebrequin a) Type de construction
Crankshaft Type of manufactureb) Matériau c)

<input type="checkbox"/> coulé	<input type="checkbox"/> forgé
cast	forged

 d) Nombre de paliers
Material Number of bearingse) Type de paliers f) Diamètre des paliers mm
Type of bearings Diameter of bearingsg) Matériau des chapeaux de paliers h) Poids minimum du vilebrequin nu g
Bearing caps material Minimum weight of bare crankshaft320. Volant moteur : b) Poids minimum avec couronne de démarreur **2033 gr.**
Flywheel : Minimum weight with starter ring323. Alimentation par carburateur : a) Nombre de carburateurs
Fuel feed by carburettor Number of carburettorsb) Type c) Marque et modèle
Type Make and modeld) Nombre de passages de gaz par carburateur
Number of mixture passages per carburettore) Diamètre maximum de la sortie de gaz du carburateur mm
Maximum diameter of the carburettor mixture exit portf) Diamètre du diffuseur au point d'étranglement maximum +/- 0.25 mm
Diameter of the venturi at the narrowest point324. Alimentation par injection : a) Marque b) Modèle
Fuel feed by injection : Make Modelc) Mode de dosage du carburant :

mécanique <input type="checkbox"/>	électronique <input type="checkbox"/>	hydraulique <input type="checkbox"/>
mechanical	electronic	hydraulic

Kind of fuel measurement :d) Dimensions du conduit d'admission au niveau du papillon ou de la guillotine **47 +/- 0.25 mm**
Dimensions of intake pipe at the throttle or slide locatione) Nombre de sorties effectives de carburant
Number of effective fuel outletsf) Position des injecteurs
Position of injectorsf1)

Collecteur <input type="checkbox"/>	Culasse <input type="checkbox"/>
Manifold	Cylinderhead

**FEDERATION INTERNATIONALE
DE L'AUTOMOBILE**8, place de la Concorde, 75008 Paris
Services Administratifs :
8 bis, rue Boissy d'Anglas, 75008 Paris

Homologation N°

A-5510

Véhicule : Constructeur
Vehicle : Manufactureur

PEUGEOT

Modèle et type
Model and type

306 S16

Extension N°

25 / 03 VK

327. Admission : a) Matériau du collecteur
Intake : Material of manifold

b) Nombre d'éléments du collecteur **2**
Number of manifold elements

c) Nombre de soupapes par cylindre
Number of valve per cylinder

d) Diamètre maximum de soupape mm
Maximum diameter of the valve

e) Diamètre de tige de soupape dans guide +0/-0.2 mm
Diameter of the valve stem in guide

f) Longueur de soupape +/- 1.5 mm
Valve length

**UNIQUEMENT POUR LES MOTEURS A DEUX SOUPAPES PAR CYLINDRE (UNE ADMISSION + UN ECHAPPEMENT)
ONLY FOR ENGINES WITH TWO VALVES PER CYLINDER (ONE FOR INTAKE + ONE FOR EXHAUST)**

328. Echappement : a) Matériau du collecteur
Exhaust : Material of manifold

b) Nombre d'éléments du collecteur
Number of manifold elements

c) Dimensions intérieures de sortie collecteur mm
Internal dimensions of manifold exit

e) Diamètre maximum de soupape mm
Maximum diameter of the valve

f) Diamètre de tige de soupape dans guide +0/-0.2 mm
Diameter of the valve stem in guide

g) Longueur de soupape +/- 1.5 mm
Valve length

**UNIQUEMENT POUR LES MOTEURS A DEUX SOUPAPES PAR CYLINDRE (UNE ADMISSION + UN ECHAPPEMENT)
ONLY FOR ENGINES WITH TWO VALVES PER CYLINDER (ONE FOR INTAKE + ONE FOR EXHAUST)**

I) Collecteur d'admission
Intake manifold

J) Collecteur d'échappement
Exhaust manifold

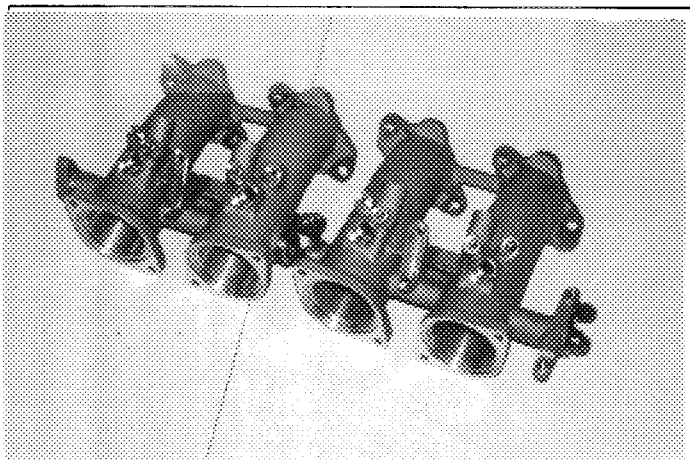

**FÉDÉRATION INTERNATIONALE
DE L'AUTOMOBILE**
8, place de la Concorde, 75008 Paris
Services Administratifs :
8 bis, rue Boissy d'Anglas, 75008 Paris

Homologation N°

A-5510

Véhicule : Constructeur
Vehicle : Manufactureur

PEUGEOT

Modèle et type
Model and type

306 S16

Extension N°

25 / 03 VK

9) CARROSSERIE / BODYWORK

XVI) DISPOSITIF AERODYNAMIQUE AVANT DEPOSE ET VU DE FACE AVEC DIMENSIONS DES OUVERTURES
FRONT AERODYNAMIC DEVICE SEEN FROM THE FRONT WITH DIMENSIONS OF OPENING :
Voir page 6 pour l'utilisation des entrées d'air latérales, ainsi que pour l'utilisation des parties A et B.

Ligne de seuil de porte

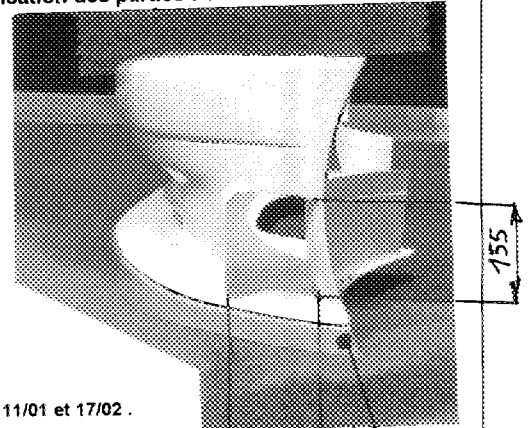
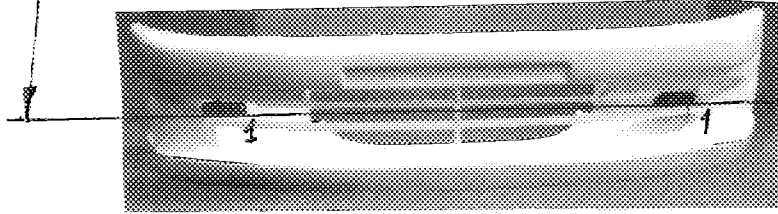

Les ouvertures situées en dessous et en dessus du seuil de porte sont identiques au dessin XVI des VK 11/01 et 17/02.

A1) Ouverture dans le capot moteur
Opening in engine bonnet

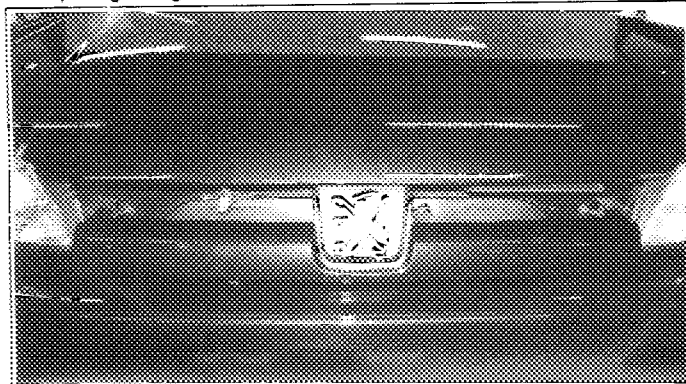

Surface de l'ouverture : **310 cm²**

A2) Pare-choc arrière / Bouclier arrière
Rear bumper

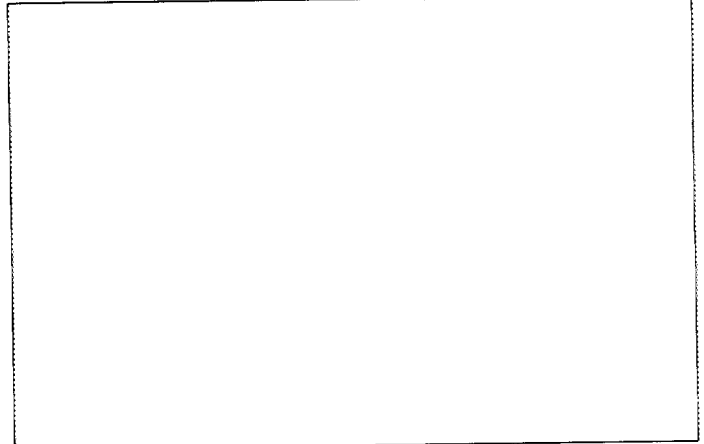

XVII) DISPOSITIF AERODYNAMIQUE ARRIERE VU DE COTE ET VU DESSUS :
REAR AERODYNAMIC DEVICE SEEN FROM ABOVE AND IN SIDE VIEW:

**FEDERATION INTERNATIONALE
DE L'AUTOMOBILE**
8, place de la Concorde, 75008 Paris
Services Administratifs :
9 bis, rue Boissy d'Anglas, 75008 Paris

Homologation N°

A-5510

Extension N°

25 / 03 VK

Véhicule : Constructeur **PEUGEOT**
Vehiclé : Manufactureur

Modèle et type **306 S16**
Model and type

A3) Aile avant
Front wing

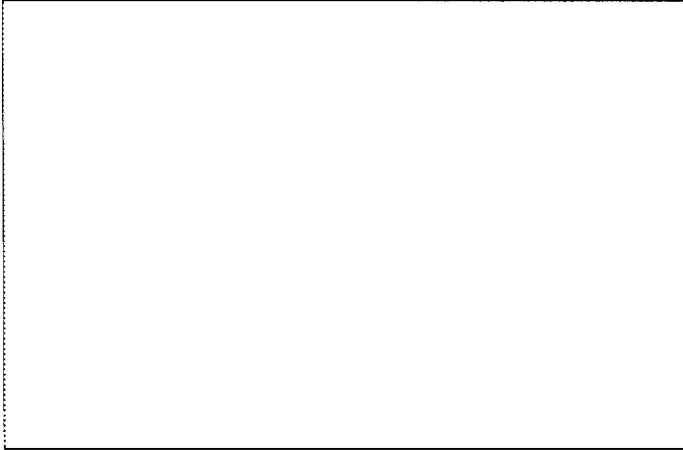

A4) Passage de roue avant avec les pièces montées
Front wheel arch with assembled parts

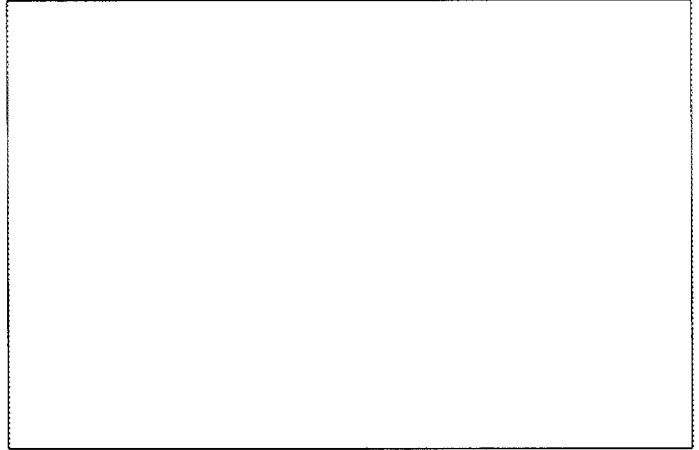

A5) Pièces démontées du passage de roue avant
Front wheel arch dismantled parts

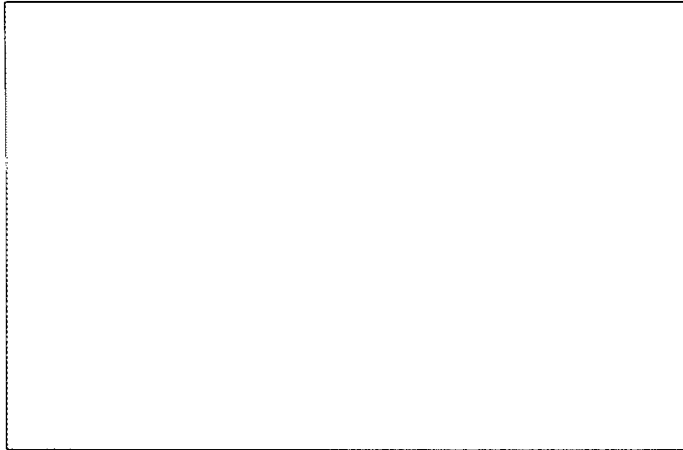

A6) Aile arrière
Rear wing

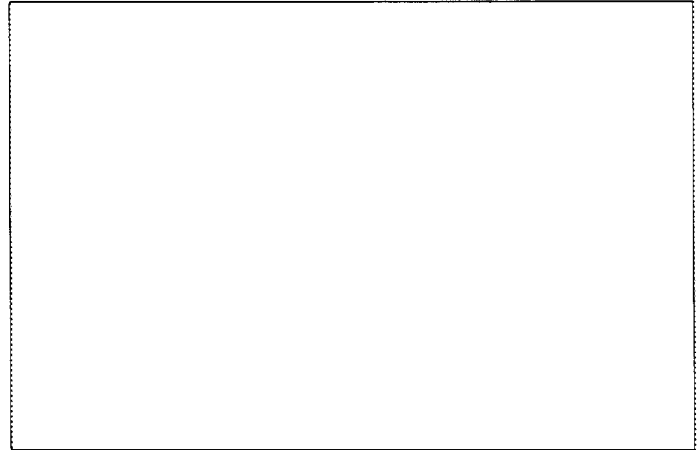

A7) Passage de roue arrière avec les pièces montées
Rear wheel arch with assembled parts

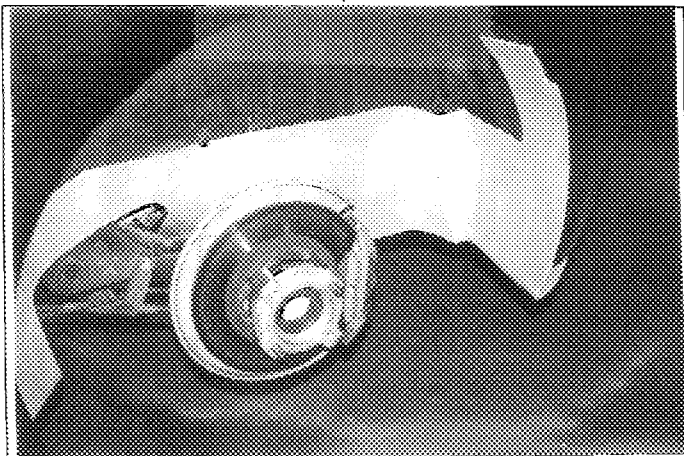

A8) Pièces démontées du passage de roue arrière
Rear wheel arch dismantled parts



**FEDERATION INTERNATIONALE
DE L'AUTOMOBILE**
8, place de la Concorde, 75008 Paris
Services Administratifs :
3 bis - rue Boissy d'Angles - 75008 Paris

Homologation N°

A-5510

Extension N°

25 / 03 VK

Véhicule : Constructeur
Vehicle : Manufactureur

PEUGEOT

Modèle et type
Model and type

306 S16

INFORMATIONS COMPLEMENTAIRES / COMPLEMENTARY INFORMATION :

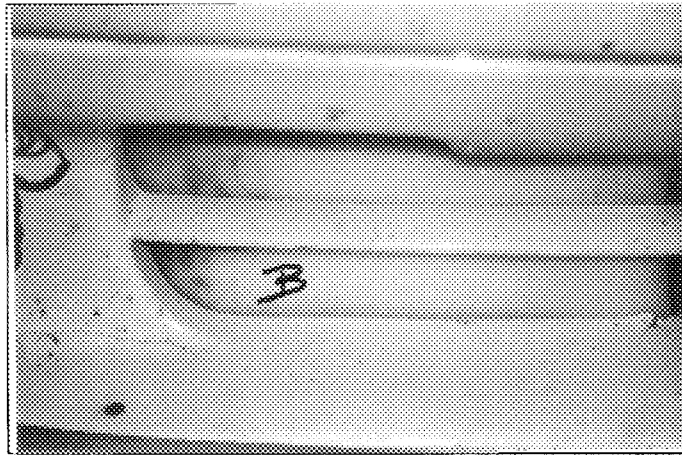

PHOTO A9

FEDERATION INTERNATIONALE
DE L'AUTOMOBILE
8, place de la Concorde, 75008 Paris
Services Administratifs :
3 bis, rue Boissy d'Anglas, 75008 Paris

LE DISPOSITIF AERODYNAMIQUE AVANT (PHOTO XVI) AINSI QUE LA CALANDRE (PHOTO A1) ET L' ELEMENT DE FERMETURE DU PASSAGE DE ROUE ARRIERE (PHOTO A7), PEUVENT ÊTRE UTILISES SEULS OU SEPAREMENT OU/ET COMBINES AVEC LES PIECES DES VK 11/01 ET 17/02 .

MODALITES D' UTILISATION DU DISPOSITIF AERODYNAMIQUE AVANT : Possibilité d' utiliser ou non la partie A , et d' obstruer ou non les entrées d' air latérales parties B (PHOTO A9).

Les modalités indiquées ci-dessus, sont aussi valable pour les VK 11/01 et 17/02 .

Cette VK comporte les Pages 1 à 6

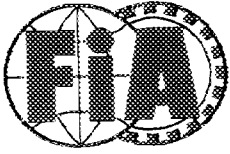

FEDERATION INTERNATIONALE
DE L'AUTOMOBILE

Groupe
Group **A**

Homologation N°

A-5510

Extension N°

26/19V0

FICHE D'EXTENSION D'HOMOLOGATION
FORM OF HOMOLOGATION EXTENSION

ES Evolution sportive du type / Sporting evolution of the

VO Variante option / Option variant

ET Evolution normale du type / Normal evolution of the

ER Erratum / Erratum

VF Variante de fourniture / Supply variant

Véhicule : Constructeur
Vehicle : Manufactureur

AUTOMOBILES PEUGEOT

Modèle et type
Model and type

306 S 16

Homologation valable à partir du
Homologation valid as from

01 OCT. 1997

Page ou ext. Page or ext.	Article Article	Description Description	Photo n°
	7	TRAIN ARRIERE	01

FEDERATION INTERNATIONALE
DE L'AUTOMOBILE
8, place de la Concorde, 75008 Paris
Services Administratifs :
8 bis, rue Boissy d'Anglas, 75008 Paris

Homologation N°

A-5510

Véhicule : Constructeur **AUTOMOBILES PEUGEOT**
Véhicule : Manufactureur

Modèle et type **306 S 16**
Model and type

Extension N°

26/19V0

Homologation valable à partir du _____
Homologation valid as from _____

PHOTO N° 01

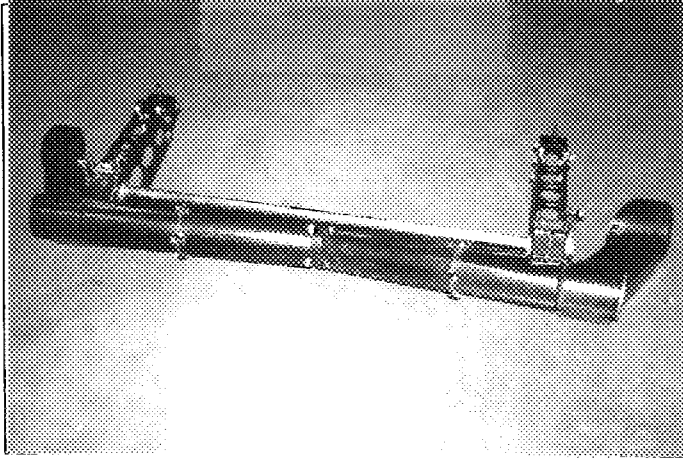

PHOTO N° 02

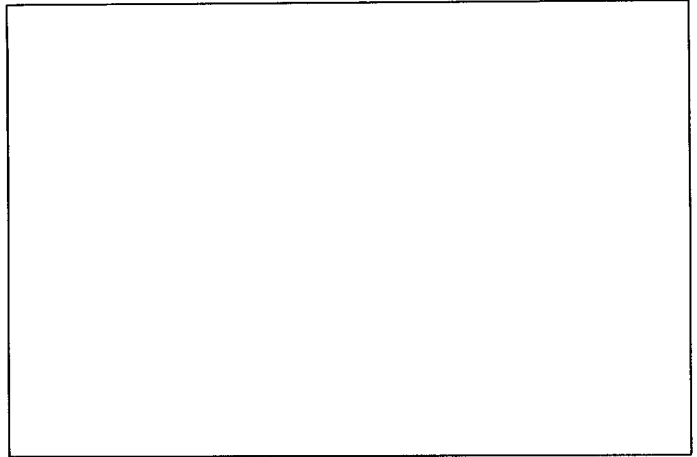

PHOTO N° 03

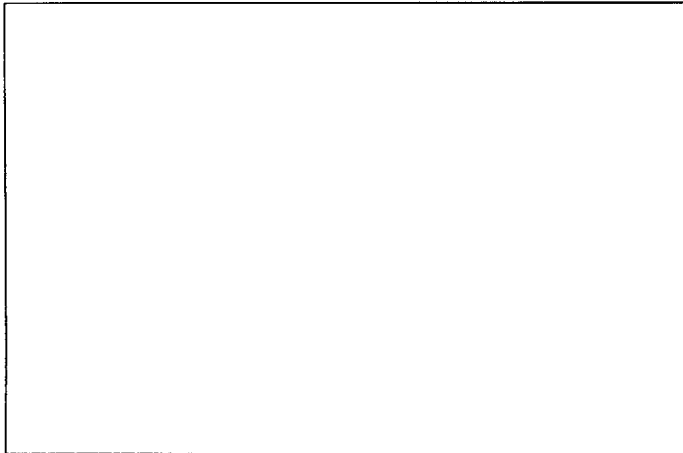

PHOTO N° 04

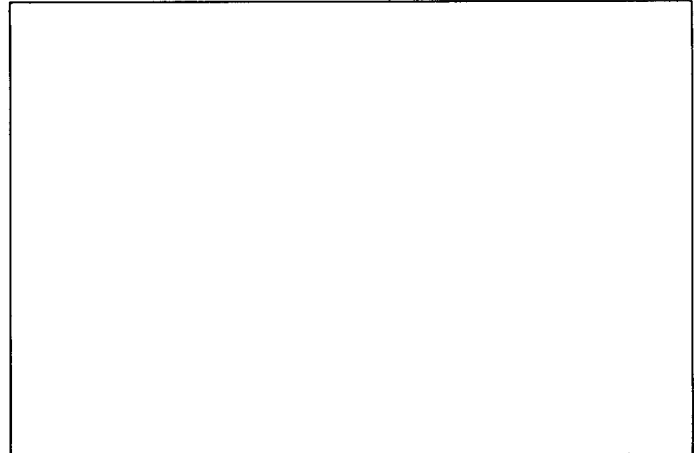

PHOTO N° 05

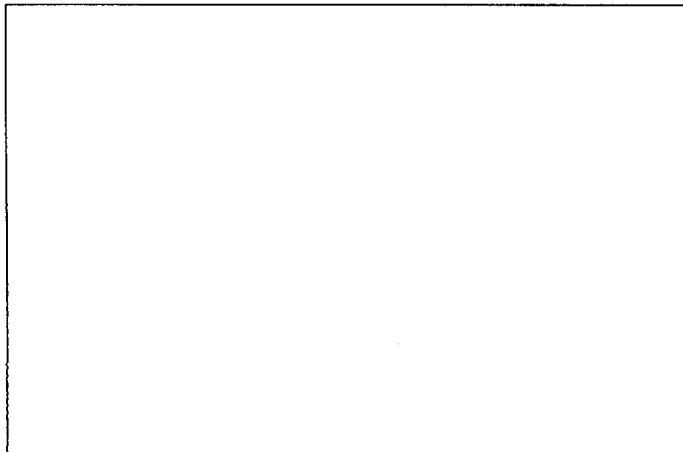
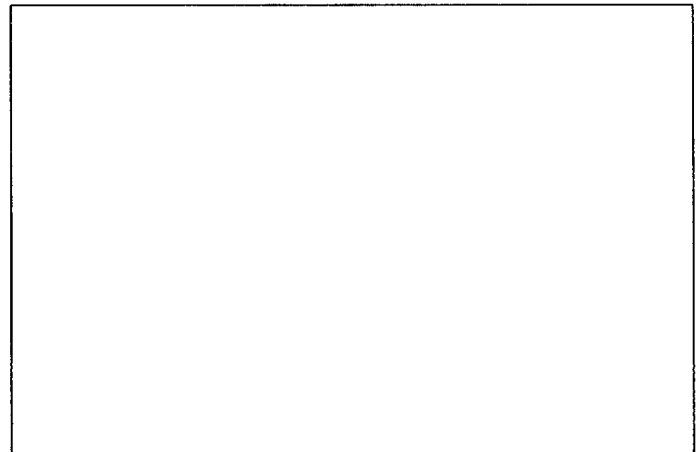

PHOTO N° 06



**FÉDÉRATION INTERNATIONALE
DE L'AUTOMOBILE**

8, place de la Concorde, 75008 Paris

Services Administratifs :

8 bis rue Boissy d'Anglas, 75008 Paris

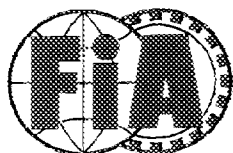

FEDERATION INTERNATIONALE
DE L'AUTOMOBILE

Groupe
Group **A**

Homologation N°

A-5510

Extension N°

27120V0

FICHE D'EXTENSION D'HOMOLOGATION
FORM OF HOMOLOGATION EXTENSION

ES Evolution sportive du type / Sporting evolution of the

VO Variante option / Option variant

ET Evolution normale du type / Normal evolution of the

ER Erratum / Erratum

VF Variante de fourniture / Supply variant

Véhicule : Constructeur
Vehicle : Manufactureur

AUTOMOBILES PEUGEOT

Modèle et type
Model and type

306 S 16

Homologation valable à partir du
Homologation valid as from

01 JAN. 1998

Page ou ext. Page or ext.	Article Article	Description Description	
	6	CIRCUIT DE PRESSION HYDRAULIQUE DE BOITE DE VITESSE	Photo n° 01
	7	BERCEAU : POINTS DE FIXATION TRIANGLE AVANT en accord avec règlement d'homologation, article 7.2.2	Photo n° 02 & 03
	7	TRIANGLE AVANT : ENTRETOISE DE FIXATION, en accord avec règlement d'homologation, article 7.2.2	Photo n° 4

FEDERATION INTERNATIONALE
DE L'AUTOMOBILE

8, place de la Concorde 75008 Paris
Services Administratifs :
R bis rue Boissy d'Anglas 75008 Paris

Homologation N°

A-5510

Véhicule : Constructeur **AUTOMOBILES PEUGEOT**
Véhicule : Manufactureur

Modèle et type **306 S 16**
Model and type

Extension N°

27/20V0

Homologation valable à partir du _____
Homologation valid as from _____

PHOTO N° 01

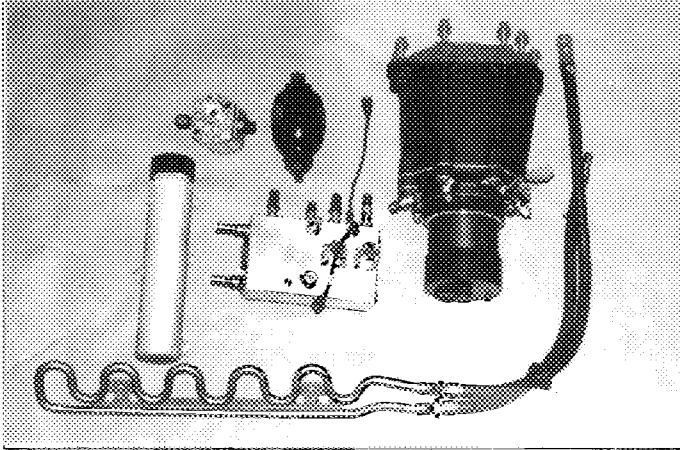

PHOTO N° 02

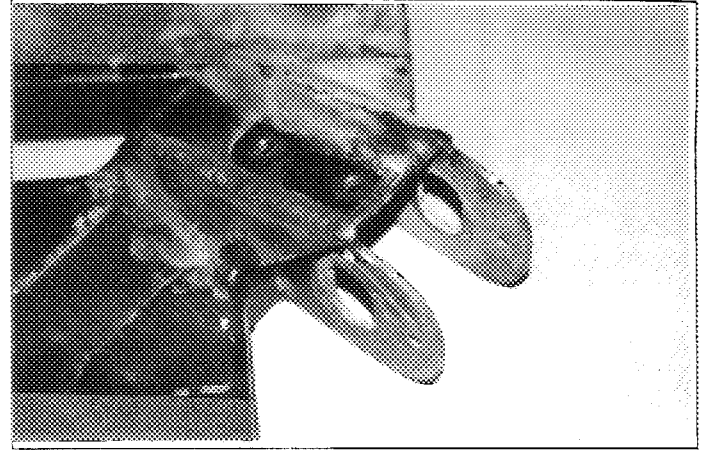

PHOTO N° 03

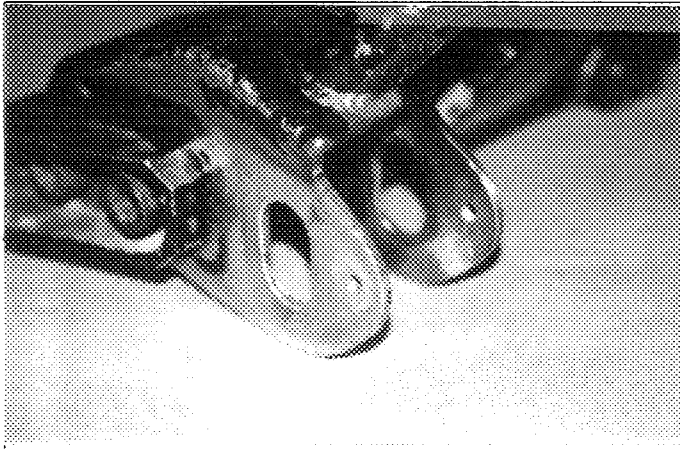

PHOTO N° 04

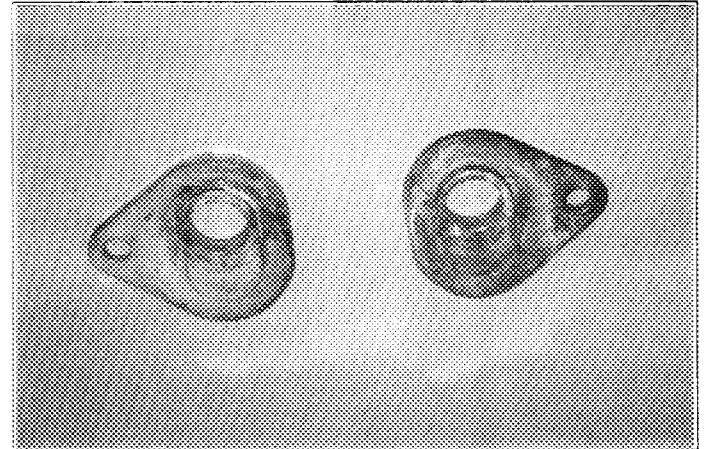

PHOTO N° 05

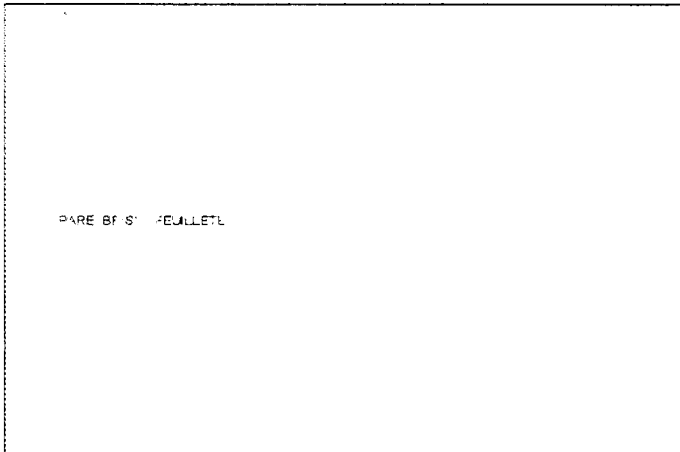
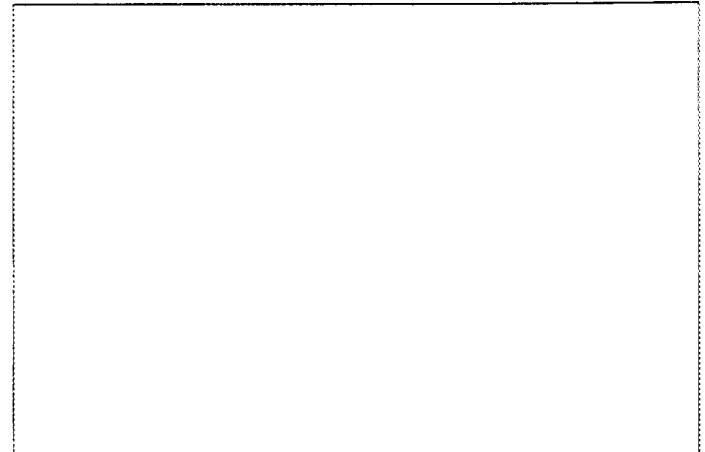
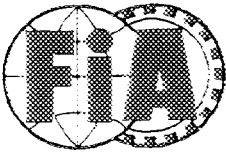

PHOTO N° 06



**FEDERATION INTERNATIONALE
DE L'AUTOMOBILE**
8, place de la Concorde, 75008 Paris
Services Administratifs :
9, bis, rue Boissy d'Anglas, 75008 Paris



FEDERATION INTERNATIONALE
DE L'AUTOMOBILE

Groupe
Group **A**

Homologation N°

A-5510

Extension N°

28/21V0

FICHE D'EXTENSION D'HOMOLOGATION
FORM OF HOMOLOGATION EXTENSION

ES Evolution sportive du type / Sporting evolution of the

VO Variante option / Option variant

ET Evolution normale du type / Normal evolution of the

ER Erratum / Erratum

VF Variante de fourniture / Supply variant

Véhicule - Constructeur
Vehicle - Manufactureur

AUTOMOBILES PEUGEOT

Modèle et type
Model and type

306 S 16

Homologation valable à partir du
Homologation valid as from

01 AVR. 1998

Page ou ext. Page or ext.	Article Article	Description Description
14	605	<p>COUPLE FINAL</p> <p>b/ Rapport : 0.207 0.211 0.216 0.220 0.227 0.250</p> <p>c/ Nombre de dents : 11X53 11X52 11X51 11X50 12X53 13X52</p>
	605	<p>SERIE DE RAPPORTS BV SUPPLEMENTAIRE</p> <p>1 ERE: 12/36 0.333 2 EME: 14/34 0.412 3 EME: 14/28 0.500 4 EME: 18/31 0.581 5 EME: 20/30 0.666 6 EME: 21/28 0.750 7 EME: 23/28 0.821 AR : 13/35 0.371</p> <p>COMMANDE SEQUENTIELLE : R/N/1/2/3/4/5/6/7 ou en H</p>

FEDERATION INTERNATIONALE
DE L'AUTOMOBILE
8, place de la Concorde, 75008 Paris
Services Administratifs :
A bis, rue Boissy d'Angles, 75008 Paris

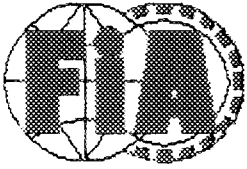

FEDERATION INTERNATIONALE
DE L'AUTOMOBILE

Homologation N°

A-5510

Extension N°

28/21V0

Groupe A
Group

FICHE D'HOMOLOGATION ADDITIONNELLE POUR VITRAGE
ADDITIONAL HOMOLOGATION FORM FOR WINDOWS

Homologation valable à partir du
Homologation valid as from

Véhicule : Constructeur
Vehicle : Manufactureur

AUTOMOBILES PEUGEOT

Modèle et type
Model and type

306 S16

Epaisseur minimale
Minimum thickness

3,84 mm

Poids
Weight

7.5 Kg

Emplacement et définition du marquage
Emplacement and definition of the marking

Coin intérieur et inférieur droit

Photos des pièces déposées
Photos of deposited pieces

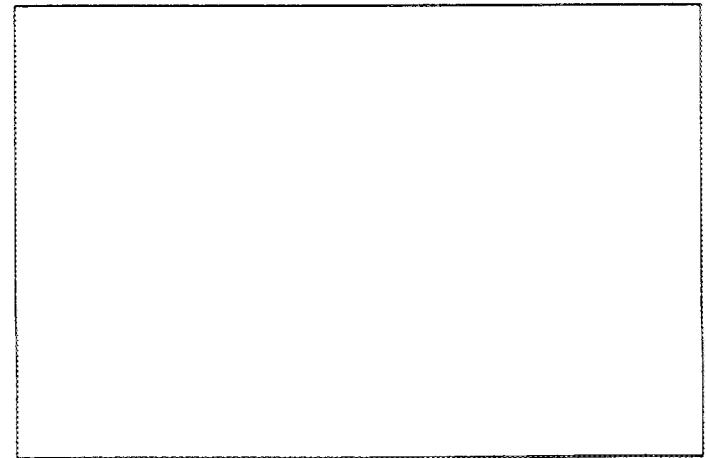
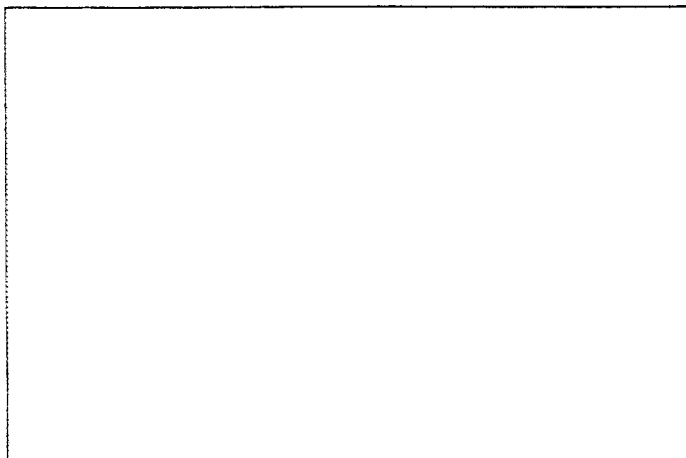
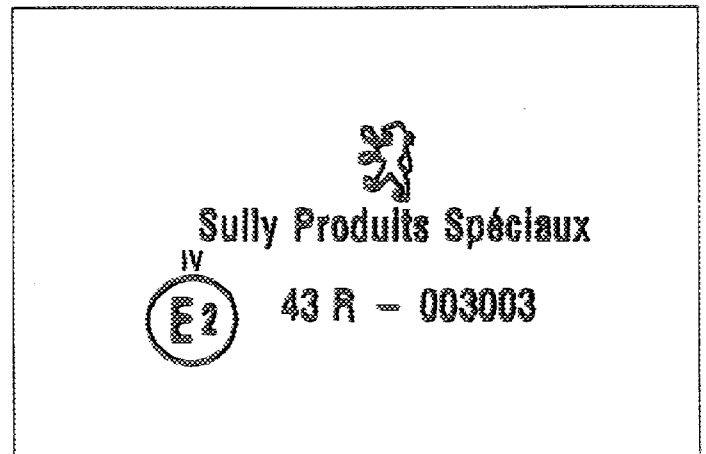
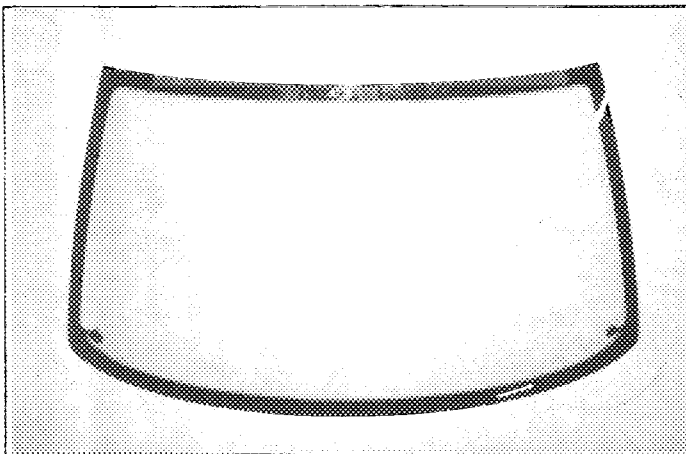

FEDERATION INTERNATIONALE
DE L'AUTOMOBILE

8, place de la Concorde, 75008 Paris

Services Administratifs :

8 bis, rue Boissy d'Anglas, 75008 Paris

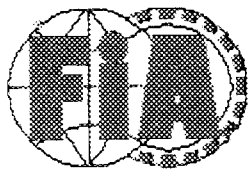

FEDERATION INTERNATIONALE
DE L'AUTOMOBILE

Homologation N°

A-5510

Extension N°

29/22VO

Groupe A
Group

FICHE D'EXTENSION D'HOMOLOGATION POUR ARMATURE DE SECURITE
FORM OF HOMOLOGATION EXTENSION FOR SAFETY CAGE

VO Variante option / Option variant

Véhicule : Constructeur
Vehicle : Manufactureur

AUTOMOBILES PEUGEOT

Modèle et type
Model and type

306 S16

Homologation valable à partir du
Homologation valid as from

01 OCT. 1998

	Arceau principal Main rollbar	Entretoise longitudinale Longitudinal strut	Entretoise diagonale Diagonal strut	Arceau avant Front rollbar
Matériau Material	ACIER	ACIER	ACIER	ACIER
Diamètre extérieur Exterior diameter	50 mm	40 mm	40 mm	32 mm
Epaisseur de paroi Wall thickness	2 mm	1.5 mm	1 mm	2 mm
Limite élastique Elastic limit	40 daN/mm ²	40 daN/mm ²	40 daN/mm ²	40 daN/mm ²
Résistance à la traction Tensile strength	66à88 daN/mm ²	66à88 daN/mm ²	66à88 daN/mm ²	66à88 daN/mm ²

ARCEAU SOUDE A LA COQUE

Fabricant de l'armature
Structure manufacturer

PEUGEOT SPORT

Poids total y compris les fixations
Total weight including fixations

32 kg

Armature complète hors de la voiture
Complete structure outside the car

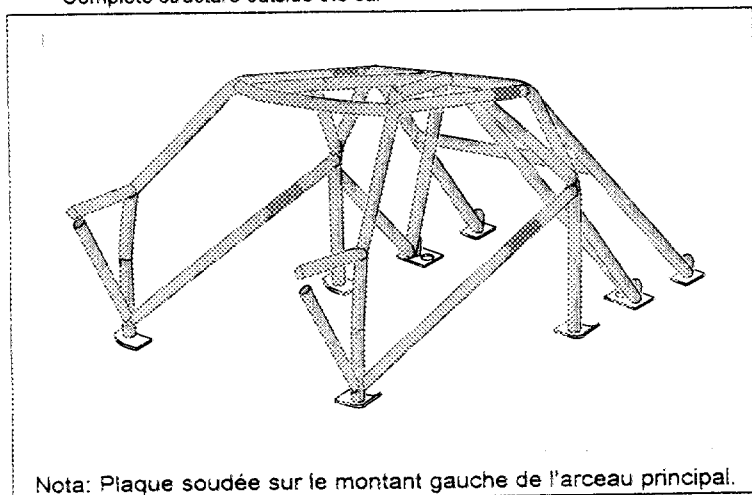

Nous attestons que la présente armature de sécurité répond aux dispositions de l'annexe J de la FIA, en particulier en ce qui concerne ses implantations, ses connexions, et ses résistances aux contraintes.

We certify that the present safety structure complies with the conditions of the FIA Appendix J, in particular with regard to its attachments, its connections, and its stress resistance.

F. X. DEL FOSSE

Signature du représentant du constructeur du véhicule
Signature of the car manufacturer representative

FEDERATION INTERNATIONALE
DE L'AUTOMOBILE

8, place de la Concorde, 75008 Paris
Services Administratifs:
8 bis, rue Boissy d'Anglas, 75008 Paris

Homologation N°

A-5510

Véhicule : Constructeur
Vehicle : Manufactureur

AUTOMOBILES PEUGEOT

Modèle et type
Model and type

306 S16

Extension N°

29/22V0

PHOTO N° 01

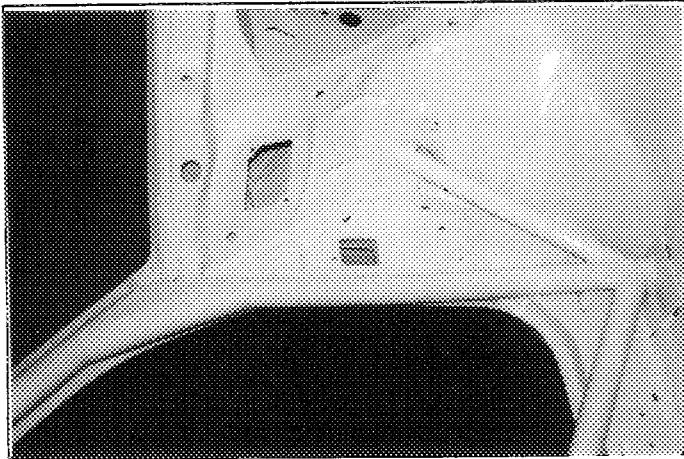

PHOTO N° 02

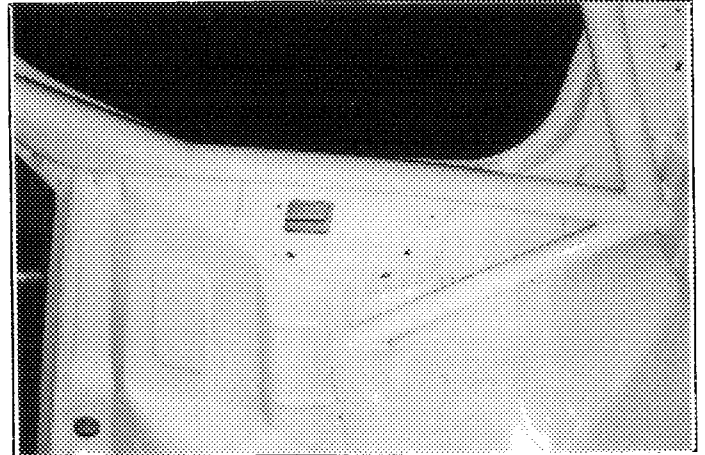

PHOTO N° 03

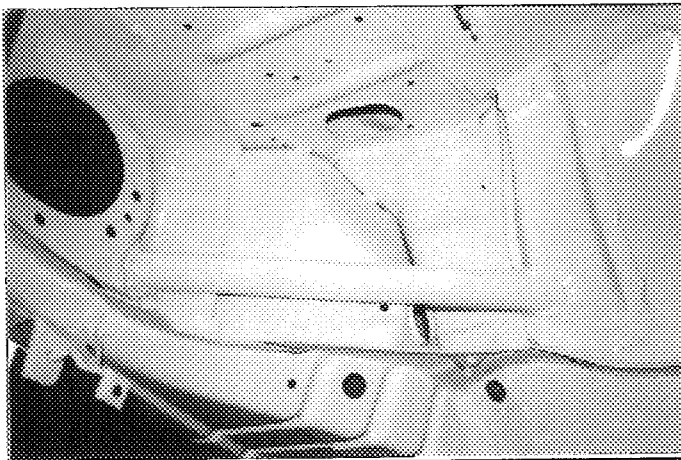

PHOTO N° 04

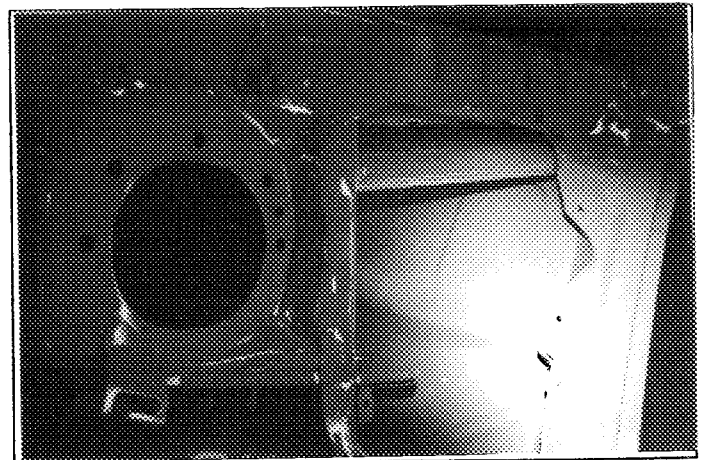

PHOTO N° 05

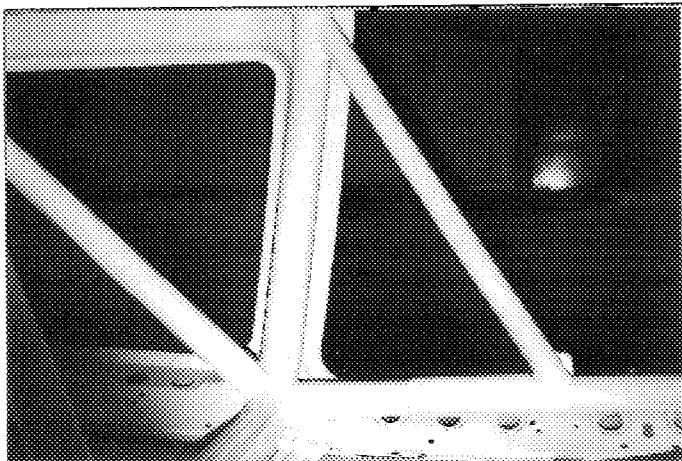
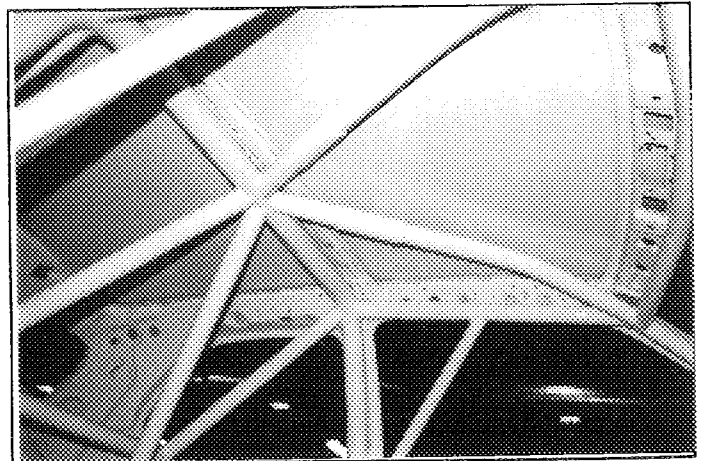

PHOTO N° 06



FEDERATION INTERNATIONALE
DE L'AUTOMOBILE

8, place de la Concorde, 75008 Paris

Services Administratifs :

8 bis, rue Boissy d'Anglas, 75008 Paris

Véhicule : Constructeur
Vehicle : Manufactureur

AUTOMOBILES PEUGEOT

Modèle et type
Model and type

306 S16

Homologation N°

A-5510

Extension N°

29/22V0

PHOTO N° 07

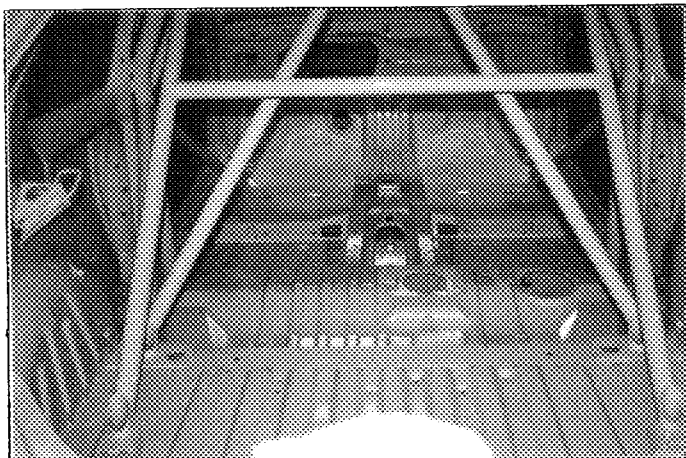

PHOTO N° 08

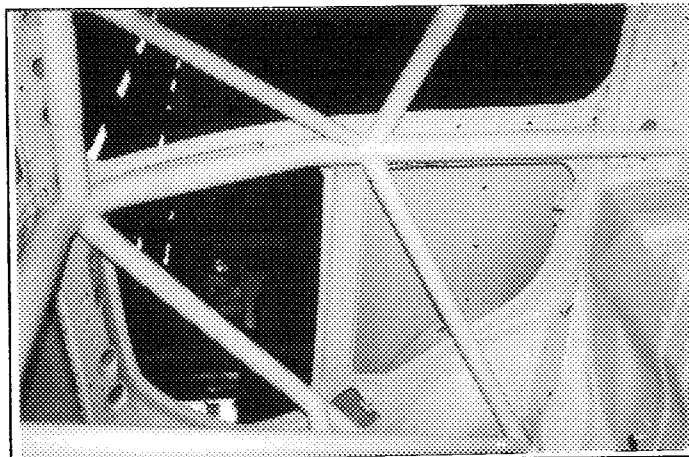

PHOTO N° 09

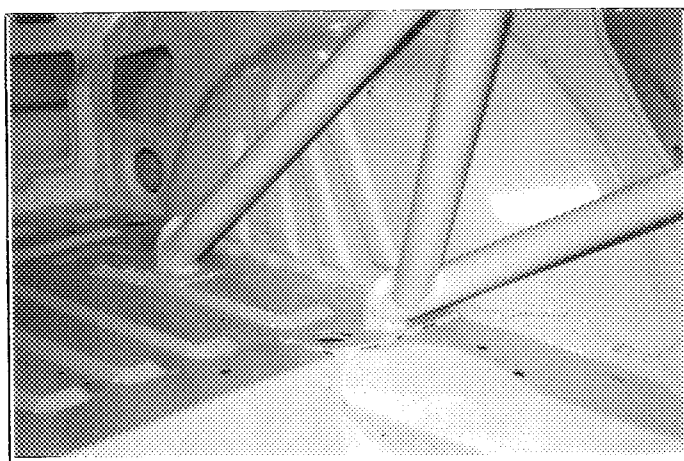

PHOTO N° 10

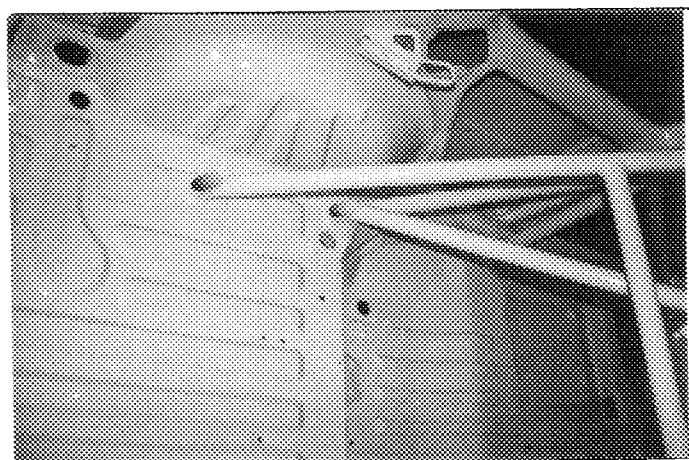

PHOTO N° 11

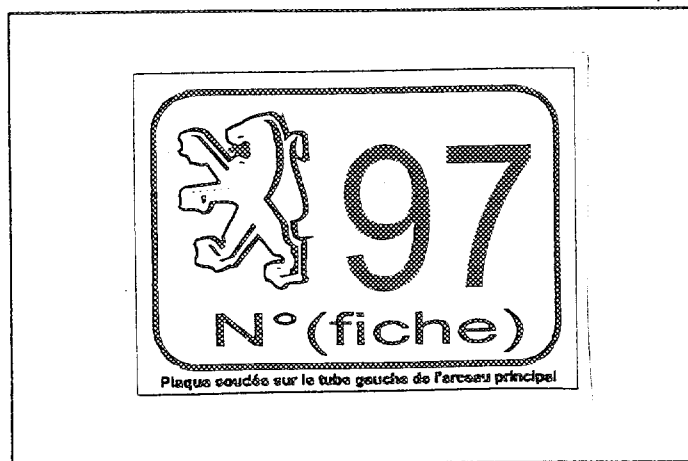
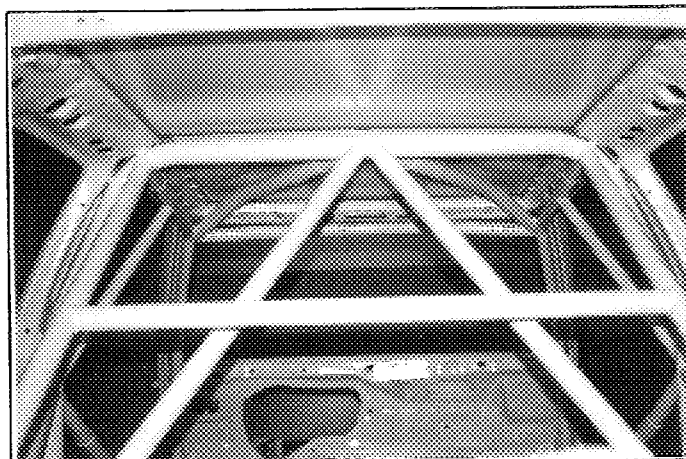
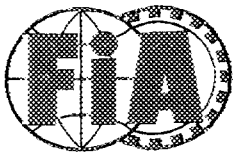

PHOTO N° 12





FEDERATION INTERNATIONALE
DE L'AUTOMOBILE

Groupe
Group **A**

Homologation N°

A-5510

Extension N°

30/23VO

FICHE D'EXTENSION D'HOMOLOGATION
FORM OF HOMOLOGATION EXTENSION

ES Evolution sportive du type / Sporting evolution of the

VO Variante option / Option variant

ET Evolution normale du type / Normal evolution of the

ER Erratum / Erratum

VF Variante de fourniture / Supply variant

Véhicule : Constructeur
Vehicle : Manufactureur

AUTOMOBILES PEUGEOT

Modèle et type
Model and type

306 S 16

Homologation valable à partir du
Homologation valid as from

01 OCT. 1998

Page ou ext. Page or ext.	Article Article	Description Description
	8	ETRIERS , SUPPORTS DISQUES , DISQUES DE FREIN
		PAGE 2 & 3

Blatny
FEDERATION INTERNATIONALE
DE L'AUTOMOBILE

8, place de la Concorde, 75008 Paris
Services Administratifs :
9 bis, rue Boissy d'Anglas, 75008 Paris

Homologation N°

A-5510

Véhicule : Constructeur
Vehicle : Manufactureur

AUTOMOBILES PEUGEOT

Modèle et type
Model and type

306 S16

Extension N°

30/23V0

FICHE D'HOMOLOGATION VO POUR FREINS A DISQUE (à utiliser avec première page de "fiche extension d'homologation")
VO HOMOLOGATION FORM FOR DISC BRAKES (to be used with first page of "form of homologation extension")

803. Freins :
Brakes :

- e) Nombre de cylindres par roue
Number of cylinders per wheel
- e1) Alésage
Bore
- g) Freins à disques :
Disc brakes :
- g1) Nombre de plaquettes par roue
Number of pads per wheel
- g2) Nombre d'étriers par roue
Number of calipers per wheel
- g3) Matériau des étriers
Caliper material
- g4) Epaisseur du disque neuf
Thickness of new disk
- g5) Diamètre extérieur du disque
External diameter of the disk
- g6) Diamètre extérieur de frottement
des plaquettes
External diameter of pads rubbing surface
- g7) Diamètre intérieur de frottement des plaquettes
Internal diameter of pads rubbing surface
- g8) Longueur hors-tout des plaquettes
Overall length of the pads
- g9) Disque ventilés
Ventilated discs

	Avant / Front	Arrière / Rear
e)	4 à 12	
e1)	22.2 à 44.5 mm	mm
g)	OUI	
g1)	2 à 6	
g2)	1 à 2	
g3)	Aluminium	
g4)	20 à 32 +/- 1 mm	+/- 1 mm
g5)	260 à 380 +/- 1,5 mm	+/- 1,5 mm
g6)	260 à 380 +/- 1,5 mm	+/- 1,5 mm
g7)	160 à 320 +/- 1,5 mm	+/- 1,5 mm
g8)	20 à 190 +/- 1,5 mm	+/- 1,5 mm
g9)	<input checked="" type="checkbox"/> Oui Yes	<input type="checkbox"/> Oui Yes
	<input type="checkbox"/> Non No	<input type="checkbox"/> Non No

Photos N° 1 à 6

Avant / Front

Photo N°

Arrière / Rear

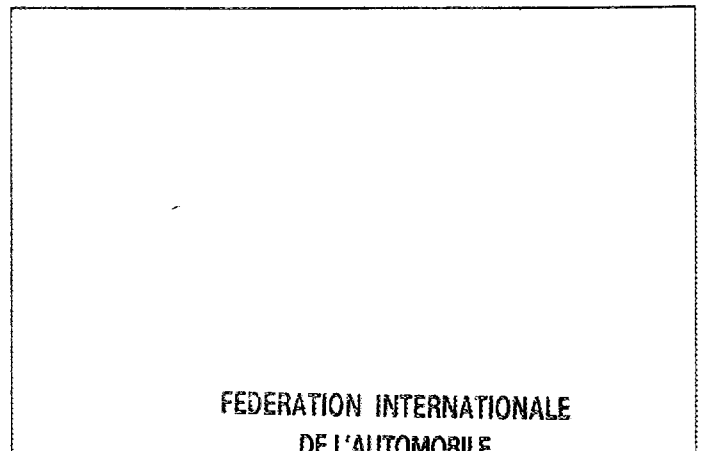
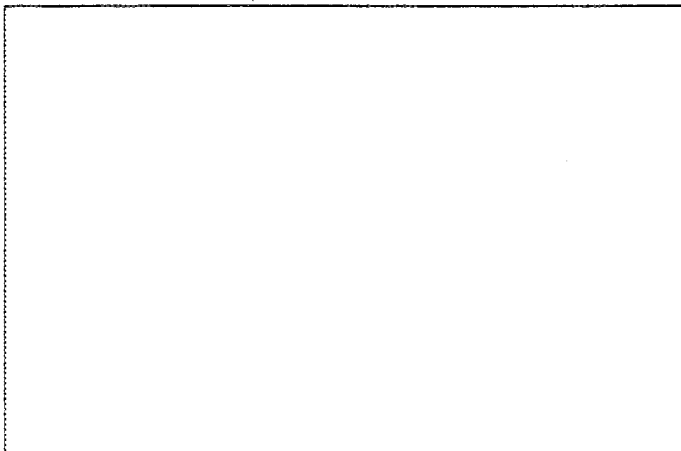

**FEDERATION INTERNATIONALE
DE L'AUTOMOBILE**

8, place de la Concorde, 75008 Paris

Services Administratifs :

8 bis, rue Boissy d'Anglas, 75008 Paris

Homologation N°

A-5510

Extension N°

30/23V0

Véhicule : Constructeur
Vehicle : Manufactureur

AUTOMOBILES PEUGEOT

Modèle et type
Model and type

306 S16

PHOTO N° 01

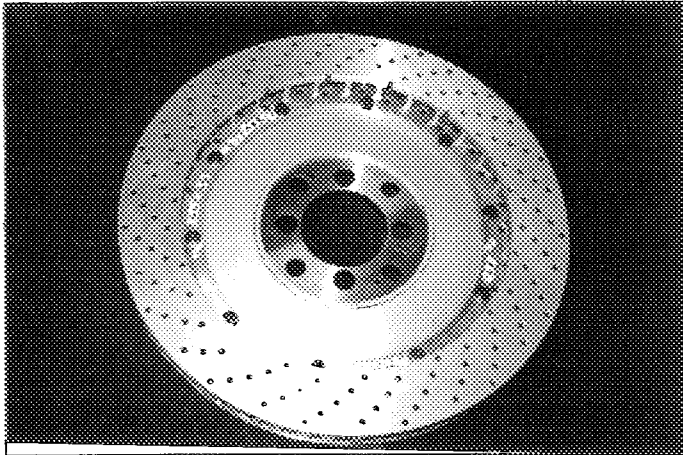

PHOTO N° 02

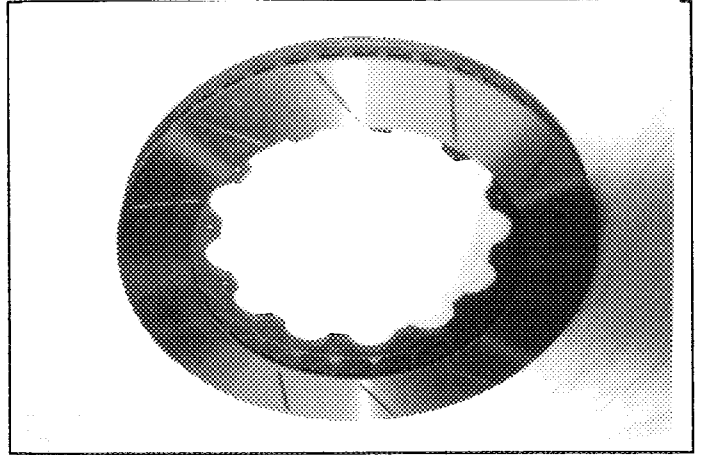

PHOTO N° 03

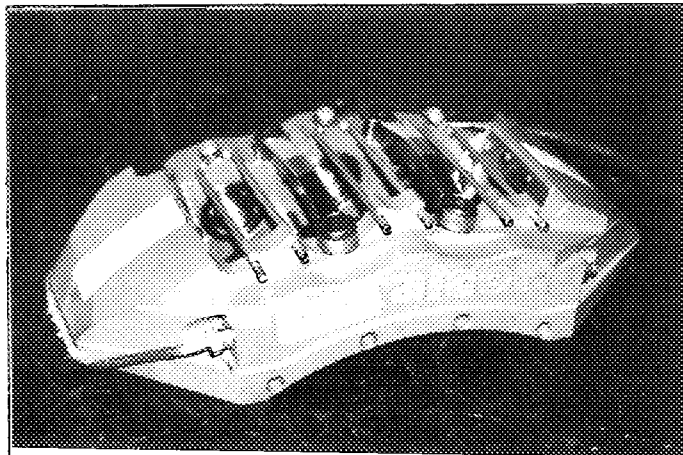

PHOTO N° 04

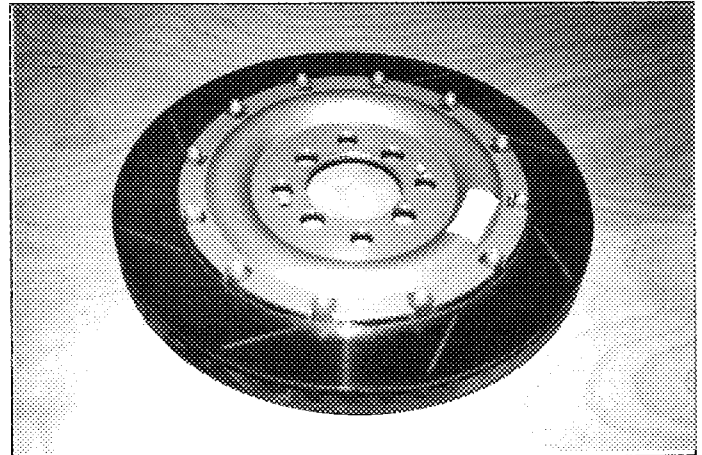

PHOTO N° 05

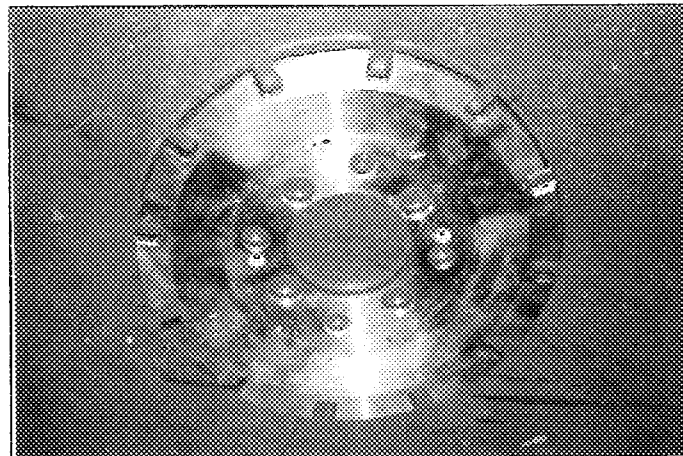
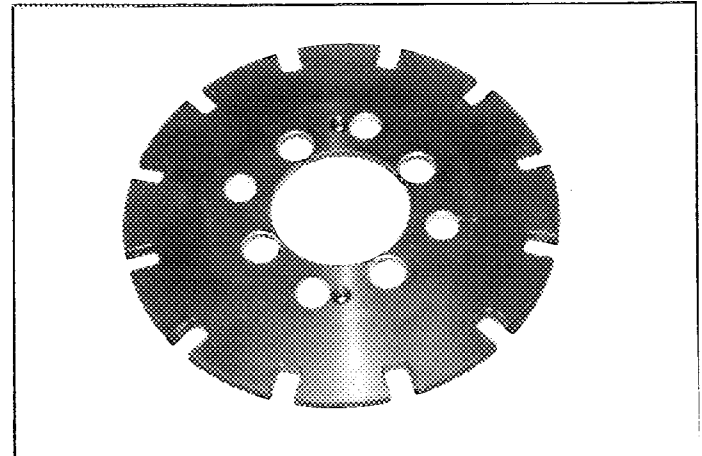
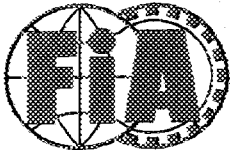

PHOTO N° 06





FEDERATION INTERNATIONALE
DE L'AUTOMOBILE

Homologation N°

A - 5510

Groupe
Group **A**

Extension N°

31 / 04 ER

FICHE D'EXTENSION D'HOMOLOGATION
FORM OF HOMOLOGATION EXTENSION

ES Evolution sportive du type / Sporting evolution of the

VO Variante option / Option variant

ET Evolution normale du type / Normal evolution of the

ER Erratum / Erratum

VF Variante de fourniture / Supply variant

Véhicule : Constructeur
Vehicle : Manufactureur

PEUGEOT

Modèle et type
Model and type

306 S16

Homologation valable à partir du
Homologation valid as from

01 JUL. 1999

Page ou ext. Page or ext.	Article Article	Description Description
11/01VK	Page 7	<p>Desssin IV) Collecteur échappement coté culasse .</p> <p>Lire : 8 orifices diamètre 31.5 <u>au lieu</u> de diamètre 29 et mesurée dans le plan d'appui du collecteur sur la culasse.</p>

Fédération Internationale de l'Automobile
2 chemin de Blandonnet
CH-1215 GENEVE 15
Tél.: 41 22 544 44 00
Fax Sport: 41 22 544 44 50

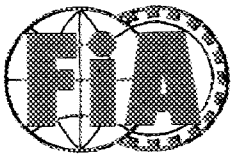

FEDERATION INTERNATIONALE
DE L'AUTOMOBILE

Groupe
Group **A**

Homologation N°

A - 5510

Extension N°

32 / 05 ER

FICHE D'EXTENSION D'HOMOLOGATION
FORM OF HOMOLOGATION EXTENSION

ES Evolution sportive du type / Sporting evolution of the

VO Variante option / Option variant

ET Evolution normale du type / Normal evolution of the

ER Erratum / Erratum

VF Variante de fourniture / Supply variant

Véhicule : Constructeur **PEUGEOT**
Vehicle : Manufactureur

Modèle et type **306 S16**
Model and type

Homologation valable à partir du
Homologation valid as from

1 JAN. 2000

Page ou ext. Page or ext.	Article Article	Description Description	
15/12 VO	/	Précision : les tubes horizontaux de fixation des harnais sont réalisés en tube acier diamètre 25mm , épaisseur 1 mm .	Photo 04

Fédération Internationale de l'Automobile
2 chemin de Blandonnet
CH-1215 GENEVE 15
Tél.: 41 22 544 44 00
Fax Sport: 41 22 544 44 50

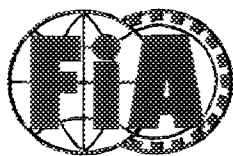

FEDERATION INTERNATIONALE
DE L'AUTOMOBILE

Groupe
Group **A**

Homologation N°

A-5510

Extension N°

33/24VO

FICHE D'EXTENSION D'HOMOLOGATION
FORM OF HOMOLOGATION EXTENSION

ES Evolution sportive du type / Sporting evolution of the

VO Variante option / Option variant

ET Evolution normale du type / Normal evolution of the

ER Erratum / Erratum

VF Variante de fourniture / Supply variant

Véhicule : Constructeur
Vehicle : Manufactureur

AUTOMOBILES PEUGEOT

Modèle et type
Model and type

306 S 16

Homologation valable à partir du
Homologation valid as from

01 MARS 2000

Page ou ext. Page or ext.	Article Article	Description Description
	6	RAPPORTS DE PONT : 11 X 55 0.200 11 X 56 0.196 11 X 57 0.193

Fédération internationale de l'Automobile
2 chemin de Blondonnet
CH-1215 GENEVE 15
Tél.: 01 22 544 44 00
Fax Sport: 01 22 544 44 50

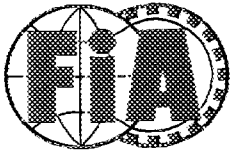

FEDERATION INTERNATIONALE
DE L'AUTOMOBILE

Groupe
Group **A**

Homologation N°

A - 5510

Extension N°

34/25 VO

FICHE D'EXTENSION D'HOMOLOGATION
FORM OF HOMOLOGATION EXTENSION

ES Evolution sportive du type / Sporting evolution of the

VO Variante option / Option variant

ET Evolution normale du type / Normal evolution of the

ER Erratum / Erratum

VF Variante de fourniture / Supply variant

Véhicule : Constructeur
Vehicle : Manufactureur

AUTOMOBILES PEUGEOT

Modèle et type
Model and type

306 S 16

Homologation valable à partir du
Homologation valid as from

01 JUIL. 2000

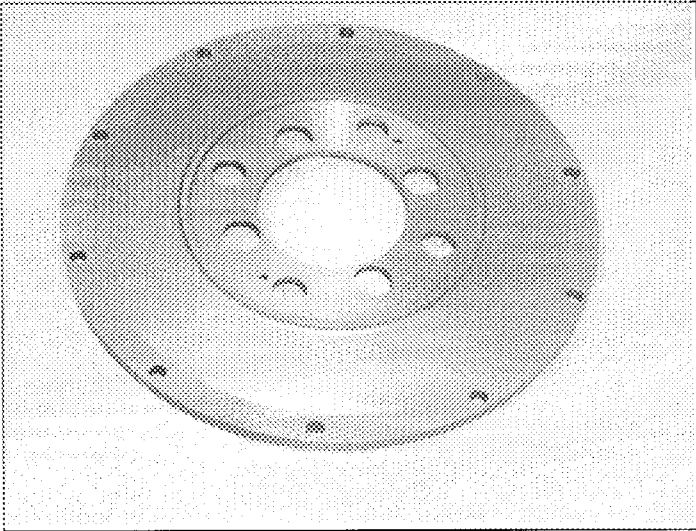
Page ou ext. Page or ext.	Article Article	Description Description	Photo n°
	8	BOL DE DISQUE AVANT A utiliser avec les photos N° 8 – 9 – 10 de la VO 21 / 16	01
		PHOTO N° 01 :	
			

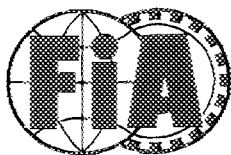

FEDERATION INTERNATIONALE

DE L'AUTOMOBILE

Groupe
Group **A**

Homologation N°

A - 5510

Extension N°

35 / 26 VO

FICHE D'EXTENSION D'HOMOLOGATION FORM OF HOMOLOGATION EXTENSION

ES Evolution sportive du type / Sporting evolution of the

VO Variante option / Option variant

ET Evolution normale du type / Normal evolution of the

ER Erratum / Erratum

VF Variante de fourniture / Supply variant

Véhicule : Constructeur
Vehicle : Manufactureur

AUTOMOBILES PEUGEOT

Modèle et type
Model and type

306 S 16

Homologation valable à partir du
Homologation valid as from

01 JAN. 2001

Page ou ext. Page or ext.	Article Article	Description Description
6	603	CARTER DE BOITE DE VITESSE (utilisable avec tous les rapports homologués en VO) PHOTOS 1 et 2
6	603	RAPPORTS DE BOITE DE VITESSE(utilisables avec toutes les V.O.) PAGE 2

Homologation N°

A - 5510

Extension N°

35 / 26 V0

Véhicule : Constructeur
Vehicle : Manufactureur

AUTOMOBILES PEUGEOT

Modele et type
Model and type

306 S16

Rapports
Ratios

	Nombre de dents Number of teeth	Manuelle Manual		
		Rapport Ratio	Cons tant	Crabots
1	11 x 31	0.355		X
2	12 x 26	0.462		X
3	15 x 26	0.577		X
4	16 x 23	0.696		X
5	17 x 21	0.810		X
6	21 x 23	0.913		X
AR / R	13 x 35	3.371		
Constante Constant				

Grille de vitesses
Gear change gate

R N 1 2 3 4 5 6

Ou :

R	1	3	5
	2	4	6

PHOTO N° 01

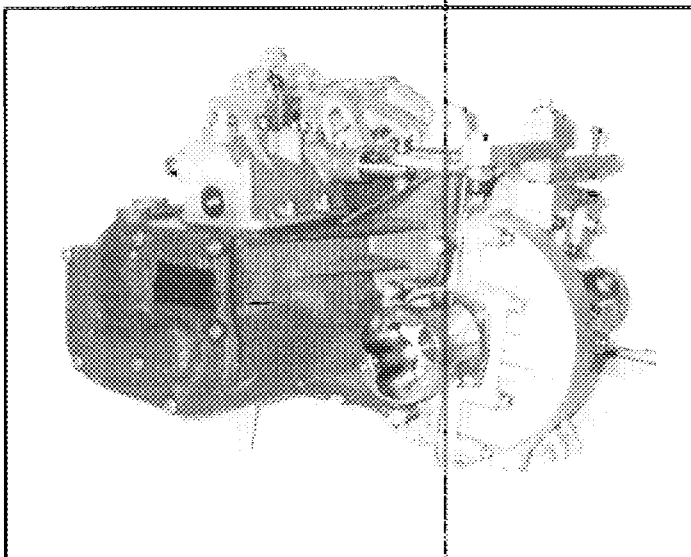
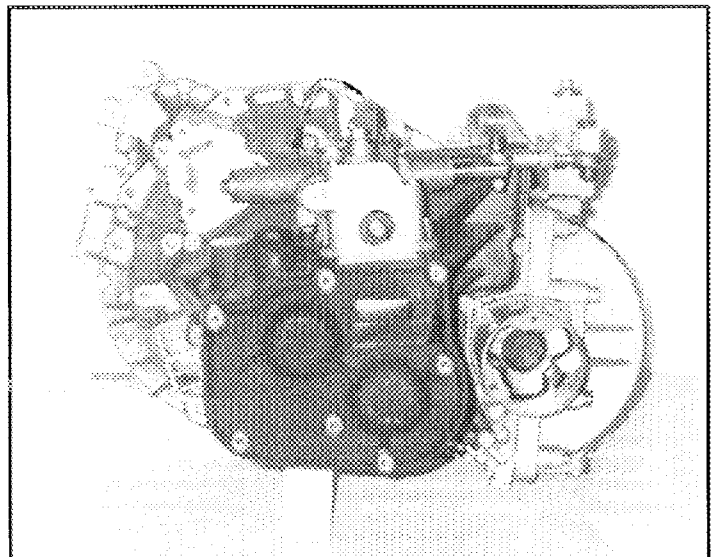

PHOTO N° 02





FEDERATION INTERNATIONALE
DE L'AUTOMOBILE

Homologation N°

A - 5510

Groupe

Group **A**

Extension N°

36 / 27 VO

FICHE D'EXTENSION D'HOMOLOGATION
FORM OF HOMOLOGATION EXTENSION

- | | | | |
|--------------------------|---|-------------------------------------|--|
| <input type="checkbox"/> | ES Evolution sportive du type / Sporting evolution of the type | <input checked="" type="checkbox"/> | VO Variante option / Option variant |
| <input type="checkbox"/> | ET Evolution normale du type / Normal evolution of the type | <input type="checkbox"/> | ER Erratum / Erratum |
| <input type="checkbox"/> | VF Variante de fourniture / Supply variant | | |

OBLIGATOIRE EN RALLYE
MANDATORY FOR RALLY

Véhicule : Constructeur
Vehicle : Manufacturer

AUTOMOBILES PEUGEOT

Modèle et type
Model and type

306 S16

Homologation valable à partir du
Homologation valid as from

01 MARS 2001

Page or ext.	Article	Description
2 & 3	324 & 327	<p>Extension 25 / 03 VK :</p> <p>Photos N° 1 , 2 et 3 : Nouveau Collecteur admission équipé de 4 restricteurs de diamètre 38 mm, conformément à l'annexe J, Article 255 5.1.8.3.</p> <p>Dessin N° 4 : Position du restricteur</p>

Marque
Make **AUTOMOBILES PEUGEOT**

Modèle
Model **306 S16**

Homologation N°

A - 5510

Extension N°

36 / 27 V0

PHOTO N° 1

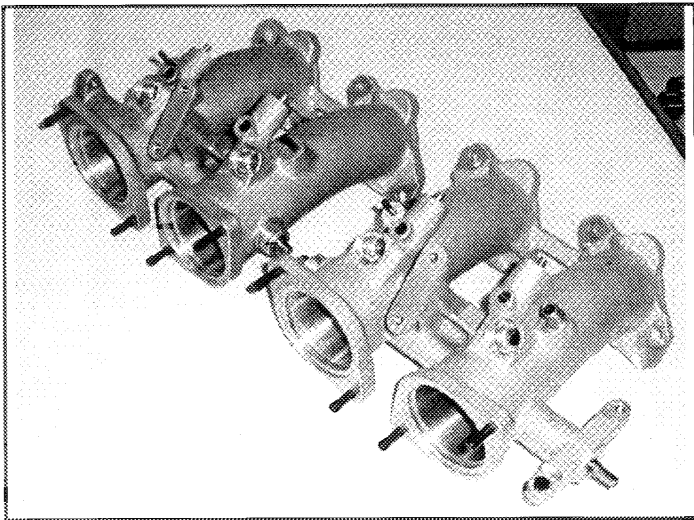

PHOTO N° 2

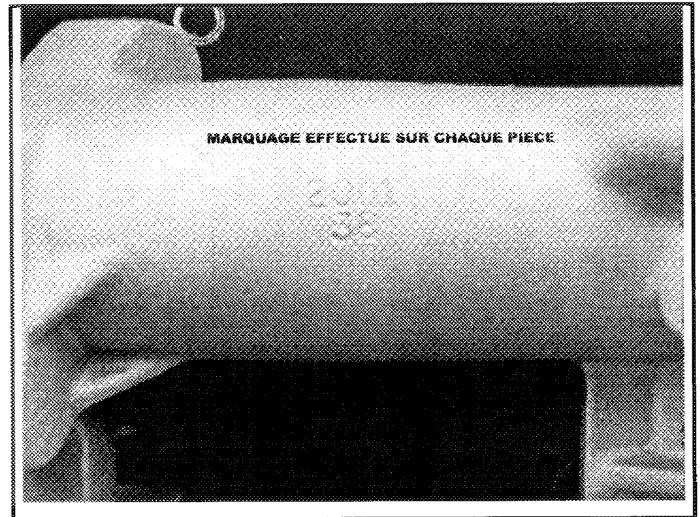
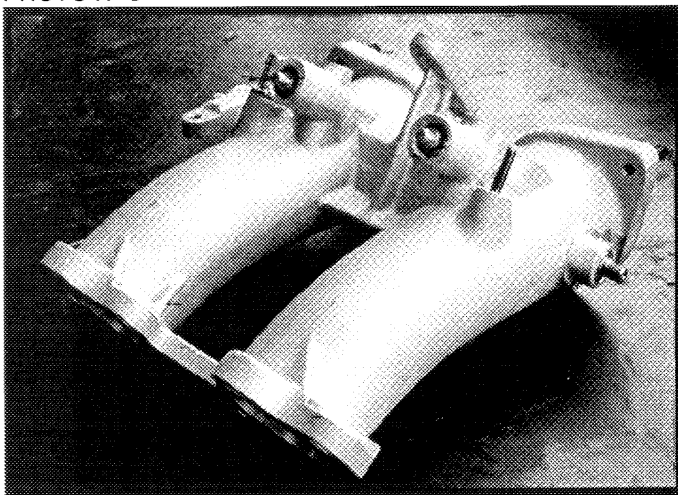
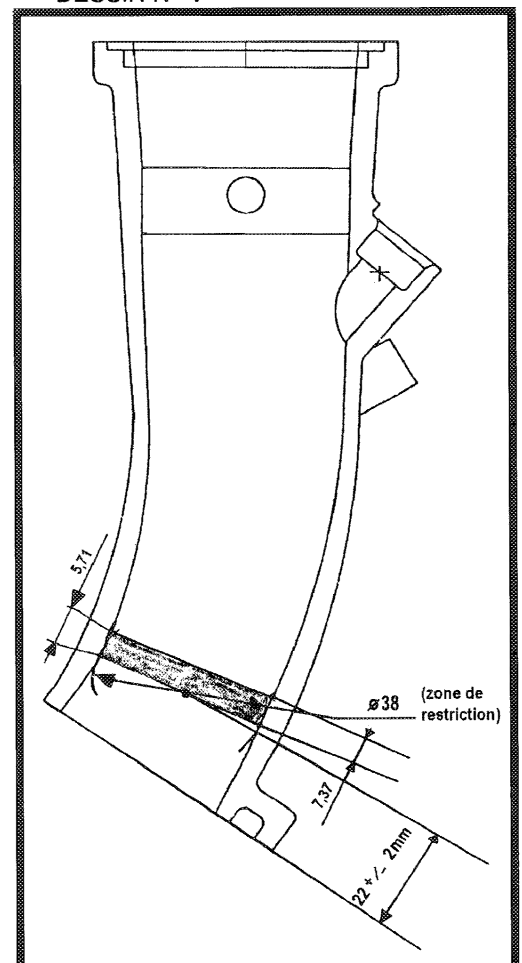

PHOTO N° 3



DESSIN N° 4



Fédération Internationale de l'Automobile

2 chemin de Blandonnet

CH-1215 GENEVE 15

Tél.: 41 22 544 44 00

Fax Sport: 41 22 544 44 50



FEDERATION INTERNATIONALE
DE L'AUTOMOBILE

Homologation N°

A - 5510

Groupe

Group **A**

Extension N°

37 / 06 ER

FICHE D'EXTENSION D'HOMOLOGATION
FORM OF HOMOLOGATION EXTENSION

- ES** Evolution sportive du type / Sporting evolution of the type
- ET** Evolution normale du type / Normal evolution of the type
- VF** Variante de fourniture / Supply variant
- VO** Variante option / Option variant
- ER** Erratum / Erratum

Véhicule : Constructeur
Vehicle : Manufacturer **AUTOMOBILES PEUGEOT**

Modèle et type
Model and type **306 S16**

Homologation valable à partir du
Homologation valid as from **01 JAN. 2002**

Page or ext.	Article	Description
21/16 VO page 3 page 4	8	<p>FREINS :</p> <p>La photo N° 01 ci jointe est à associer aux photos N° 8 , 9 et 10.</p> <p>g8) longueur hors tout des plaquettes : lire <u>20 à 190</u> au lieu de 94 à 190 mm +/- 1.5 mm</p>

Marque
Make **AUTOMOBILES PEUGEOT**

Modèle
Model **306 S16**

Homologation N°

A - 5510

Extension N°

37 / 06 ER

PHOTO N° 01

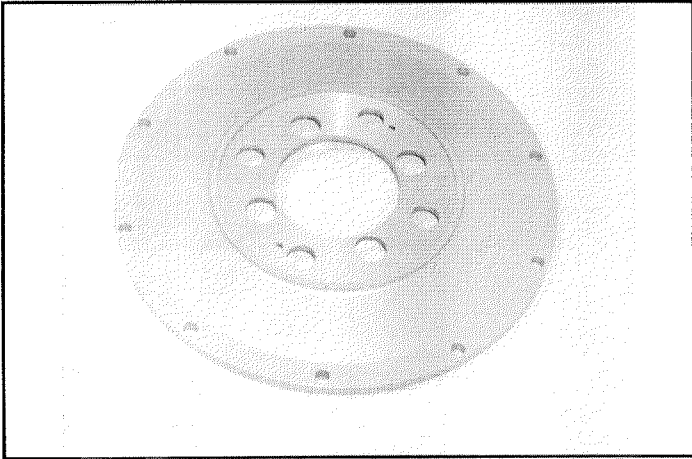

PHOTO N°

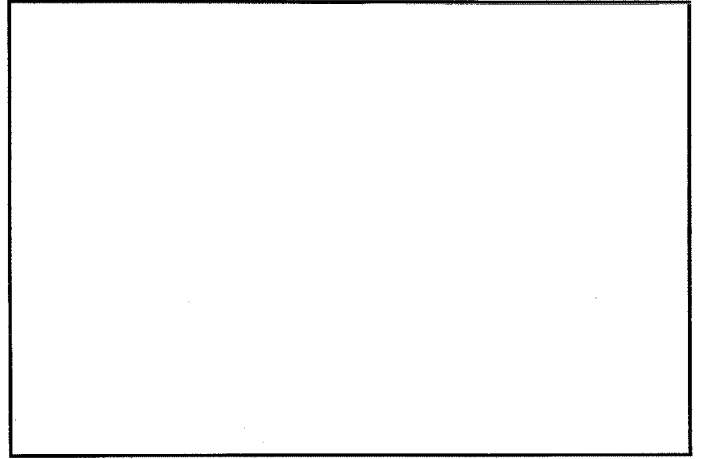

PHOTO N°

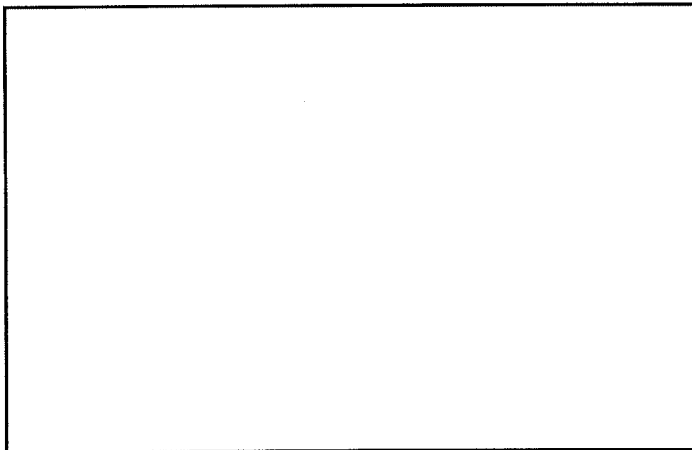

PHOTO N°

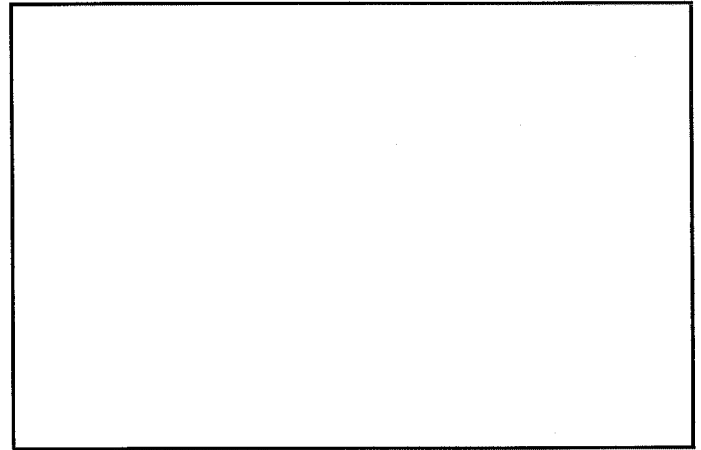

PHOTO N°

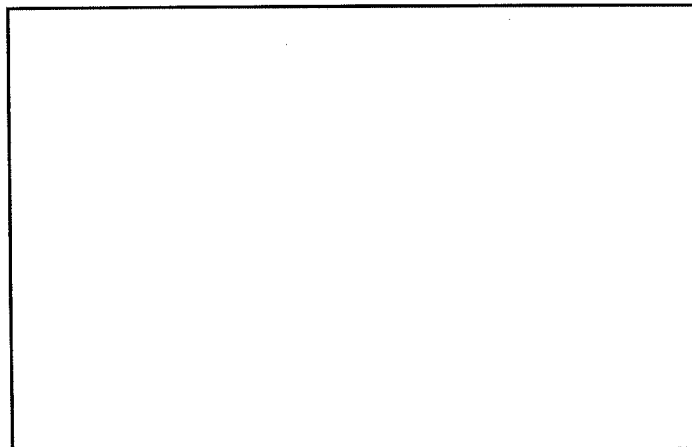
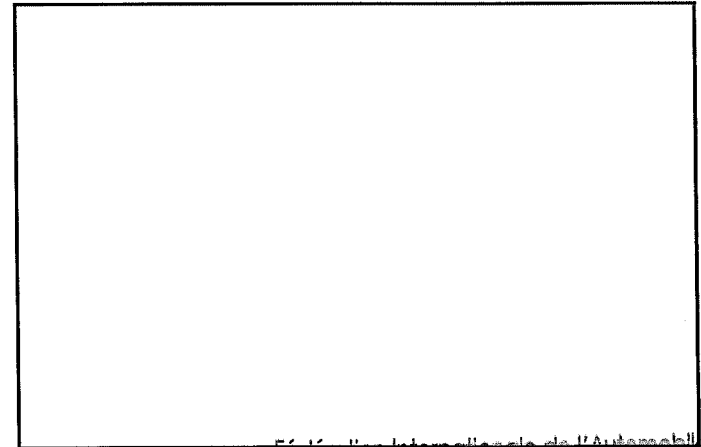

PHOTO N°





FEDERATION INTERNATIONALE DE L'AUTOMOBILE

Homologation N°

A - 5510

Groupe

Group **A**

Extension N°

36 / 04 VK

FICHE D'EXTENSION D'HOMOLOGATION FORM FOR HOMOLOGATION EXTENSION

VK Variante Kit / Kit Variant

Homologation valable à partir du
Homologation valid as from

A) Voiture vue de 3/4 avant
Car seen front 3/4 front

B) Voiture vue de 3/4 arrière
Car seen from 3/4 rear

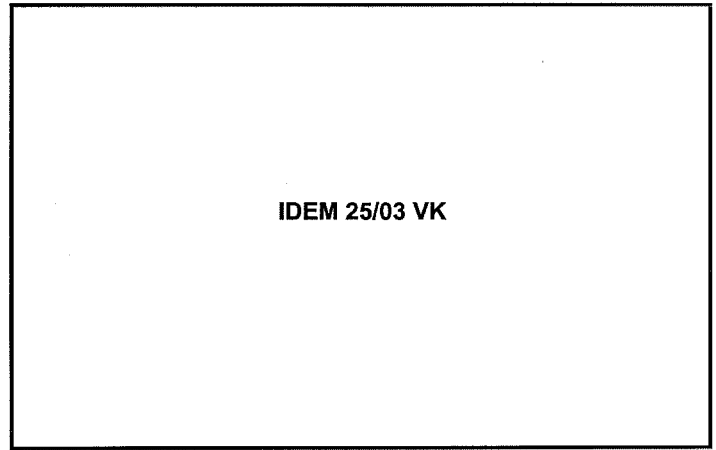
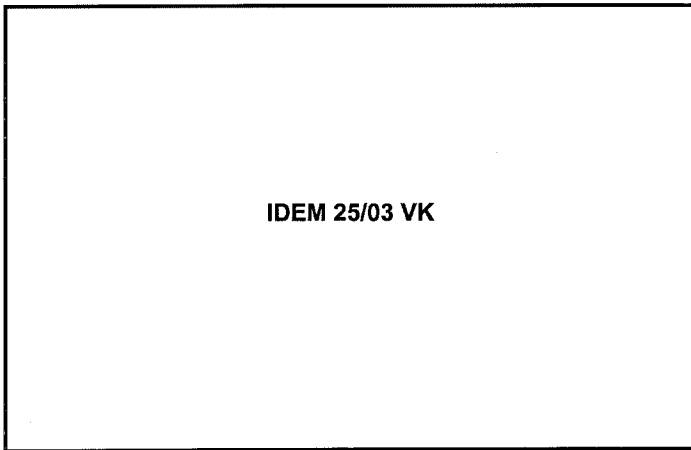

Fiche complémentaire à V.K. 11/01-17/02-25/03. Les nouveaux Articles ci-joints sont 318 et 319.
Form complementary to the V.K. 11/01-17/02-25/03.. The new Articles included are 318 and 319.

1. GENERALITES / GENERAL

102. Dénomination(s) commerciale(s) - Modèle et type
Commercial name(s) - Model and type

PEUGEOT 306 S16

103. Cylindrée
Cylinder capacity _____ cm³

2. DIMENSIONS, POIDS / DIMENSIONS, WEIGHT

203. Largeur hors-tout
Overall width _____ mm

Endroit de mesure
Where measured _____

204. Largeur de carrosserie
Width of bodywork

a) A la hauteur de l'axe avant
At front axle _____ mm

b) A la hauteur de l'axe arrière
At rear axle _____ mm

A - 5510**38 / 04 / VK**

Marque
Make **PEUGEOT**

Modèle
Model **306 S16**

318. Bielle : b) Type de la tête de bielle
Connecting rod : Big end type **EN DEUX PARTIES**

c) Diamètre intérieur de la tête de bielle (sans coussinets)
Interior diameter of the big end (without shell bearings) **49.00** mm

d) Longueur entre axes
Length between the axes **164.05** +/- 0.1 mm

e) Poids minimum
Minimum weight **444** g

E1) Bielle vue de ¾ (avec marquage)
Connecting rod seen from ¾ (with marking)

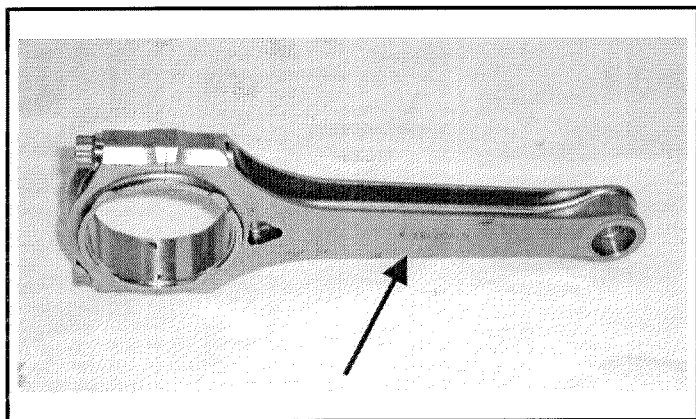

319. Vilebrequin a) Type de construction
Crankshaft Type of manufacture **MONOBLOC**

c) coulé
cast forgé
forged

e) Type de paliers
Type of bearings **LISSE**

f) Diamètre des paliers
Diameter of bearings **56.000**

g) Matériau des chapeaux de paliers
Bearing caps material **FONTE**

h) Poids minimum du vilebrequin nu
Minimum weight of bare crankshaft **12 000** g

E2) Vilebrequin (avec marquage)
Crankshaft (with marking)

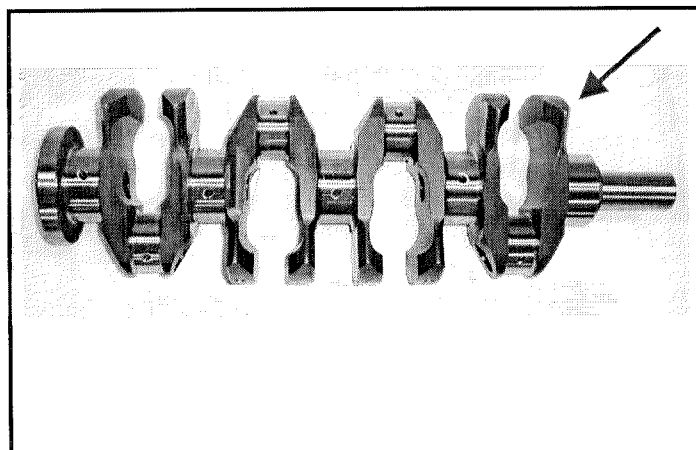

Marque
Make **PEUGEOT**

Modèle
Model **306 S16**

Homologation N°

A - 5510

Extension N°

30 / 04 VK

INFORMATIONS COMPLEMENTAIRES / COMPLEMENTARY INFORMATION

CETTE VK PEUT ETRE UTILISEE AVEC LES ELEMENTS DEJA HOMOLOGUES DANS LES VK 11/01 - 17/02 - 25/03.

THIS VK CAN BE USED WITH THE ALREADY HOMOLOGATED ELEMENTS INSIDE THE VK 11/01 - 17/02 - 25/03.